



MODEL S

2012 à 2020

MANUEL DU CONDUCTEUR



Version du logiciel : 2024.44.25.3

North America

VOTRE MANUEL DU CONDUCTEUR

Pour connaître tous les nouveaux détails et les informations importantes personnalisés à votre véhicule, consultez le Manuel du conducteur sur l'écran tactile de votre véhicule en touchant le lanceur d'application et en sélectionnant l'application Manuel. Les informations sont personnalisées à votre véhicule selon les fonctionnalités achetées, la configuration, la région de mise en marché et la version du logiciel. En comparaison, les informations pour le conducteur qui sont offertes par Tesla en d'autres formats sont mises à jour au besoin et elles ne sont pas uniques à votre véhicule.

NOTES DE MISE À JOUR

Les informations relatives aux nouvelles fonctionnalités s'affichent sur l'écran tactile après une mise à jour du logiciel, et elles peuvent être consultées en tout temps en choisissant l'onglet **Notes de mise à jour** dans l'application Manuel ou en touchant **Contrôles > Logiciel > Notes de mise à jour**. Si les renseignements apparaissant dans le Manuel du conducteur ne concordent pas avec les renseignements des notes de mise à jour, ces dernières priment.

ILLUSTRATIONS ET CARACTÉRISTIQUES TECHNIQUES DU PRODUIT

Les illustrations du présent document sont fournies à titre indicatif uniquement. En fonction des options du véhicule, de la version du logiciel et du marché, les renseignements qui apparaissent sur l'écran tactile de votre véhicule Tesla peuvent être affichés un peu différemment.

Après vérification, toutes les caractéristiques et descriptions contenues dans ce document ont été jugées exactes au moment de leur impression. Comme Tesla poursuit un objectif d'amélioration continue, elle se réserve le droit d'apporter des modifications à ses produits à tout moment. Pour transmettre toute inexactitude ou omission dans le présent document, veuillez envoyer un courriel à l'adresse suivante : ownersmanualfeedback@tesla.com.

RENSEIGNEMENTS SUR LA SÉCURITÉ

Dans le Manuel du conducteur sur l'écran tactile, vous trouverez les informations relatives à la sécurité de votre véhicule Model S.

Pour obtenir des renseignements plus détaillés à propos de votre véhicule Model S, rendez-vous sur le site Web Tesla de votre région et ouvrez une session sur votre compte Tesla ou créez un compte.

Si vous avez des questions ou des préoccupations au sujet de votre Model S, composez le 1 877 79TESLA (1 877 798-3752).

© 2012-2025 TESLA, INC.

Tous les renseignements contenus dans le présent guide et tous les logiciels du véhicule sont assujettis à des droits d'auteur et à d'autres droits de propriété intellectuelle par Tesla, Inc. et ses concédants. Ce texte ne doit pas être modifié, reproduit ou copié, en totalité ou en partie, sans l'autorisation écrite de Tesla, Inc. et de ses concédants. Des renseignements supplémentaires sont disponibles sur demande. Les marques de commerce ou marques déposées montrées ici sont la propriété de Tesla, Inc. aux États-Unis et dans d'autres pays :

MODEL 3

MODEL S

TESLA

TESLA ROADSTER

MODEL Y

MODEL X

TESLA MOTORS

T E S L A



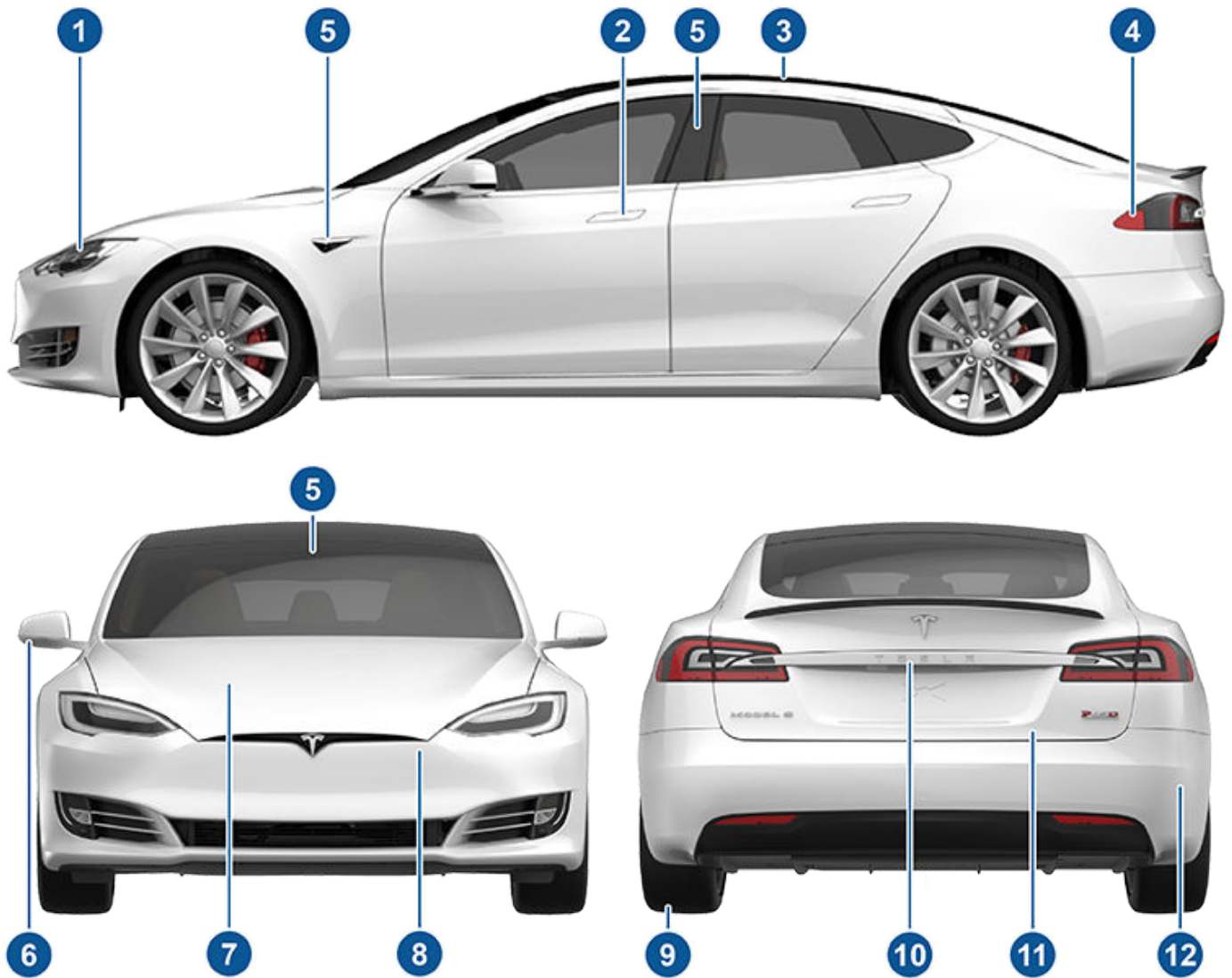


Aperçu.....	3	Fonctions de l'Autopilote.....	100
Extérieur.....	3	Régulateur de vitesse adaptatif.....	108
Intérieur.....	4	Assistance au maintien de cap.....	114
Écran tactile.....	6	Navigation avec Autopilote.....	119
Éléments électroniques intérieurs.....	10	Contrôle des feux de circulation et des panneaux d'arrêt..	122
Tableau de bord.....	11	Conduite entièrement automatique (supervisée).....	129
Commandes vocales.....	17	Stationnement automatique.....	134
Caméras.....	19	Sortie automatique.....	136
		Sortie automatique intelligente.....	139
Ouverture et fermeture.....	20	Limites et avertissements.....	142
Clés et portes.....	20	Fonctions de sécurité actives.....	149
Vitres.....	25	Aide au maintien de voie.....	149
Toit ouvrant.....	26	Assistance anticollision.....	152
		Aide au maintien de la vitesse.....	156
Espaces de rangement.....	27	Caméra de tableau de bord, mode Sentinelle	158
Coffre arrière.....	27	et sécurité.....	158
Coffre avant.....	30	Paramètres de sécurité.....	158
Rangement intérieur.....	32	Caméra de tableau de bord.....	160
		Mode Sentinelle.....	162
Sièges et systèmes de retenue de sécurité. 34		Exigences relatives à la clé USB pour l'enregistrement de	
Sièges avant et banquette arrière.....	34	clips.....	164
Ceintures de sécurité.....	36	Climatisation.....	166
Sièges de sécurité pour enfants.....	39	Fonctionnement des commandes de climatisation.....	166
Coussins gonflables.....	46	Événements.....	172
		Meilleures pratiques par temps froid.....	173
Connectivité.....	52	Meilleures pratiques par temps chaud.....	175
Application mobile.....	52	Navigation et divertissement.....	176
Wi-Fi.....	55	Cartes et navigation.....	176
Bluetooth.....	56	Multimédia.....	182
Téléphone, calendrier et conférence Web.....	59	Théâtre, Arcade et Boîte à jeux.....	185
Garage intelligent.....	61	Recharge et consommation d'énergie.....	188
Conduite.....	64	Composants du véhicule électrique.....	188
Démarrage et mise hors tension.....	64	Renseignements relatifs à la batterie haute tension.....	190
Volant.....	65	Instructions de recharge.....	192
Rétroviseurs.....	68	Préparation et recharge prévues.....	199
Changement de vitesses en cours.....	70	Obtenir une autonomie maximale.....	201
Éclairage.....	72	Entretien.....	203
Essuie-glaces et gicleurs de lave-glace.....	75	Mises à jour logicielles.....	203
Freinage et arrêt.....	77	Intervalles d'entretien.....	205
Suspension pneumatique.....	82	Soins et entretien des pneus.....	208
Assistance au stationnement.....	84	Nettoyage.....	214
Retenue en côte.....	86	Balais d'essuie-glace, gicleurs et liquide lave-glace.....	219
Antipatinage.....	87	Levage au moyen d'un cric et levage du véhicule.....	221
Modes d'accélération.....	88	Pièces et accessoires.....	222
Profils conducteurs.....	90	Trousse de réparation provisoire de pneus.....	223
Capot actif.....	92	Entretien à faire soi-même.....	225
Renseignements sur le voyage.....	93		
Caméras orientées vers l'arrière.....	94		
Système d'alerte piéton.....	95		
Autopilote.....	96		
À propos de l'Autopilote.....	96		

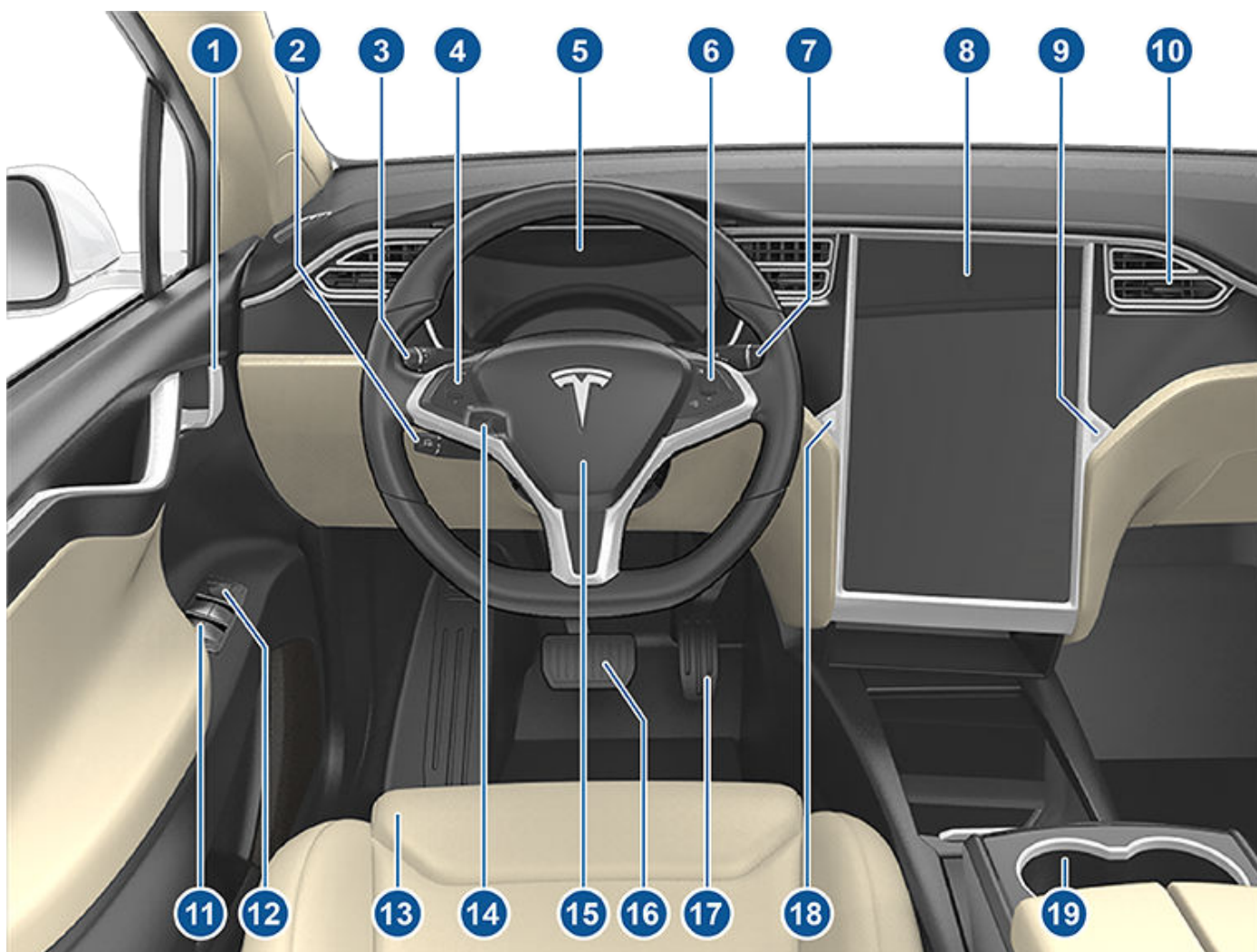


Table des matières

Caractéristiques techniques.....	226
Étiquettes d'identification.....	226
Chargement du véhicule.....	227
Dimensions.....	229
Sous-systèmes.....	231
Roues et pneus.....	233
Instructions à l'intention des transporteurs.....	240
.....	240
Instructions à l'intention des transporteurs.....	240
En cas d'urgence.....	244
Communiquer avec le service d'assistance routière de Tesla..	244
.....	244
Énergie presque épuisée.....	245
Ouverture du capot sans alimentation.....	246
Recharge de batterie.....	247
Ouverture des portes sans alimentation.....	248
Instructions pour les véhicules submergés.....	249
Dépannage.....	250
Alertes de dépannage.....	250
Renseignements pour les consommateurs	299
À propos des présents renseignements pour le propriétaire...	299
.....	299
Énoncé de disponibilité de fonctionnalités.....	301
Clauses de non-responsabilité.....	302
Signalement des vices de sécurité.....	304
Certification de conformité.....	305
Index.....	308



1. Éclairage extérieur (Éclairage à la page 72)
2. Poignées de porte (Utilisation des poignées de porte extérieures à la page 22)
3. Toit ouvrant (en option) Toit ouvrant à la page 26
4. Prise de recharge (Instructions de recharge à la page 192)
5. Caméras de l'autopilote (À propos de l'Autopilote à la page 96)
6. Rétroviseurs extérieurs (Rétroviseurs à la page 68)
7. Capot et coffre avant (Coffre avant à la page 30)
8. Capteur radar (non visible dans l'image ci-dessus) (À propos de l'Autopilote à la page 96)
9. Roues et pneus (Roues et pneus à la page 233)
10. Caméra de rétrovision (Caméras orientées vers l'arrière à la page 94 et À propos de l'Autopilote à la page 96)
11. Coffre arrière/hayon (Coffre arrière à la page 27)
12. Capteurs ultrasonores (Assistance au stationnement à la page 84 et À propos de l'Autopilote à la page 96)



1. Poignées de porte intérieures (Ouverture des portes à partir de l'intérieur à la page 22)
2. du régulateur de vitesse de l'Autopilote (Régulateur de vitesse adaptatif à la page 108 (et Assistance au maintien de cap à la page 114)
3. Levier des clignotants (Feux de route à la page 73, Feux de changement de direction à la page 74, Essuie-glaces et gicleurs de lave-glace à la page 75)
4. Boutons à gauche du volant de direction (Utilisation des boutons à gauche du volant de direction à la page 65)
5. Tableau de bord (Tableau de bord à la page 11)
6. Boutons à droite du volant de direction (Utilisation des boutons à droite du volant de direction à la page 66)
7. Levier de conduite (Comment passer d'une vitesse à l'autre à la page 70)
8. Écran tactile (Écran tactile à la page 6)
9. Bouton de boîte à gants (Boîte à gants à la page 32)
10. Événements de climatisation de l'habitacle (Fonctionnement des commandes de climatisation à la page 166)
11. Commandes des vitres électriques (Ouverture et fermeture à la page 25)
12. Commandes de réglage des rétroviseurs extérieurs (Rétroviseurs à la page 68)
13. Sièges (Sièges avant et banquette arrière à la page 34)
14. Commande de réglage de la colonne de direction (masqué dans l'image ci-dessus) (Volant à la page 65)
15. Klaxon (Klaxon à la page 67)
16. Pédale de frein (Freinage et arrêt à la page 77)



-
- 17. Accélérateur ([Modes d'accélération à la page 88](#))
 - 18. Feux de détresse ([Feux de détresse à la page 74](#))
 - 19. Porte-gobelets ([Porte-gobelets à la page 33](#))



Écran tactile

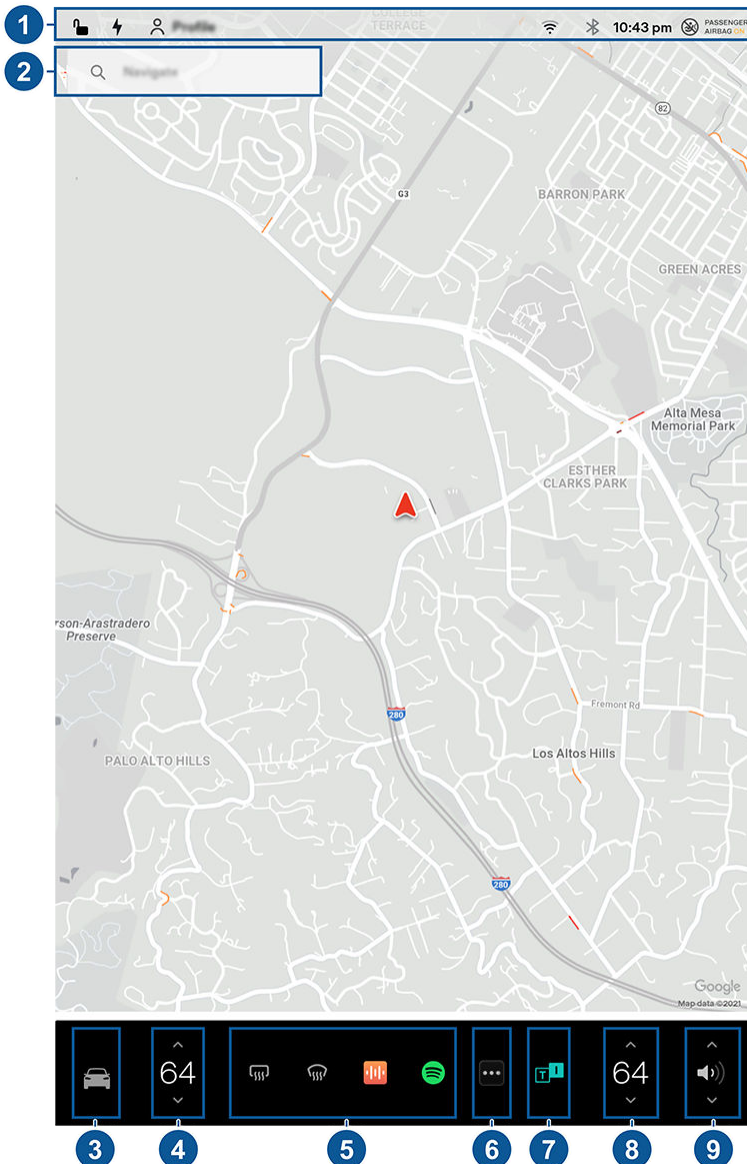
AVERTISSEMENT : Soyez toujours attentif à la route et à la circulation quand vous conduisez. Pour minimiser les distractions du conducteur et veiller à la sécurité des passagers et des autres usagers de la route, évitez l'utilisation de l'écran tactile pour effectuer des réglages pendant que le véhicule se déplace.

Utilisez l'écran tactile pour contrôler plusieurs fonctions qui, dans des véhicules traditionnels, sont contrôlées à l'aide de boutons physiques (par exemple, régler le chauffage et la climatisation, les phares, etc.). Vous pouvez également utiliser l'écran tactile pour régler les fonctions multimédias, naviguer, utiliser les fonctions de divertissement et personnaliser le véhicule Model S selon vos préférences. Utilisez les commandes vocales pour profiter d'un accès mains libres aux commandes fréquemment utilisées de l'écran tactile (voir [Commandes vocales à la page 17](#))

Si l'écran tactile ne répond plus ou présente un comportement inhabituel, vous pouvez le redémarrer (voir [Redémarrage de l'écran tactile ou du tableau de bord à la page 8](#)).

ATTENTION : Ne s'applique pas au protecteur d'écran de l'écran tactile. Cette action peut entraîner la saisie d'entrées non désirées sur l'écran tactile (entrées Phantom), retarder la réponse ou provoquer l'insensibilité des touches, des décharges électrostatiques, lesquelles peuvent endommager l'écran tactile, etc. Tout dommage causé lors de l'installation d'un protecteur d'écran n'est pas couvert par la garantie.

REMARQUE : Les illustrations sont fournies seulement pour vous aider à mieux comprendre le contexte. Selon les options du véhicule, la version du logiciel, la région et les réglages régionaux et de langue, les détails affichés sur l'écran peuvent varier.



1. **Barre d'état** : Trouvez les contrôles et l'état du véhicule dans la barre supérieure (voir [Icônes de la barre d'état supérieure à la page 7](#)).
2. **Navigation** : Changez l'orientation de la carte, trouvez une destination ou naviguez vers une destination et modifiez les paramètres de la navigation (voir [Cartes et navigation à la page 176](#)).
3. **Contrôles** : Contrôlez différentes fonctionnalités et personnalisez le véhicule Model S selon vos préférences. L'écran Contrôles s'affiche au-dessus de la carte. Touchez une option dans l'écran Contrôles pour afficher les différents réglages et préférences associés à l'option choisie.

Pour rechercher un réglage en particulier, touchez **Rechercher** dans le haut de l'écran Contrôles. Faites des changements directement à partir du résultat ou touchez le lien pour être dirigé vers cette option dans Contrôles.



Lorsque l'icône d'information s'affiche près d'un réglage, touchez-la pour afficher une fenêtre contextuelle vous fournissant des détails utiles à propos du réglage concerné.

REMARQUE : Plusieurs contrôles, paramètres et préférences associés au véhicule (comme la climatisation, les fonctions multimédias et la navigation) peuvent être ajustés en mains libres à l'aide des commandes vocales (voir [Commandes vocales à la page 17](#)).

REMARQUE : Vous pouvez envoyer les commentaires affichés sur l'écran tactile à Tesla en appuyant longuement sur cette icône.

4. **Commandes de climatisation (conducteur)** : Utilisez les flèches de gauche et de droite pour augmenter ou diminuer la température dans l'habitacle. Touchez **Séparer** dans la fenêtre contextuelle pour afficher des contrôles différents pour le conducteur et pour le passager. Touchez l'icône de température pour personnaliser les réglages de la climatisation (voir [Fonctionnement des commandes de climatisation à la page 166](#)).
5. **Mes applications** : Pour un accès en un toucher aux applications et contrôles fréquemment utilisés, vous pouvez choisir de ce que vous affichez ici. Voir [Personnalisation de Mes applications à la page 7](#).
6. **Lanceur d'application** : Pour ouvrir le lanceur d'applications, touchez la barre des applications. Puis touchez l'application pour l'ouvrir. L'application choisie s'affiche dans le haut de la carte. Pour fermer une application, glissez-la vers le bas.
7. **Applications récentes** : Affiche les applications qui ont été utilisées en dernier. La quantité d'applications récentes affichées ici dépend du nombre d'applications qui ont été paramétrées dans **Mes applications**. Si vous ajoutez la quantité maximale d'applications à **Mes applications**, seules les applications les plus récentes s'affichent.
8. **Commandes de climatisation (passager)** : Affiche les commandes de la température qui ont été **séparées** pour fournir au conducteur et au passager des contrôles séparés.
9. **Commande du volume** : Permet de contrôler le volume du lecteur multimédia et des appels téléphoniques (voir [Contrôles du volume à la page 182](#)). Le volume des instructions de navigation est contrôlé séparément (voir [Cartes et navigation à la page 176](#)).

Personnalisation de Mes applications

Pour un accès en un toucher aux applications et paramètres communément utilisés, vous pouvez personnaliser ce qui s'affiche dans la zone **Mes applications** dans la barre du bas de l'écran tactile :

1. Entrez en mode personnalisation en appuyant longuement sur tout contrôle ou application dans la zone **Mes applications**. Si la zone est vide, touchez le Lanceur d'application.
2. Faites glisser n'importe quelle application ou commande de la barre d'état des applications vers la zone **Mes applications** dans la barre inférieure.

REMARQUE : Les sièges chauffants sélectionnés à partir du tiroir d'applications apparaissent à côté de la température et non pas dans Mes applications.

REMARQUE : Lorsque vous avez ajouté le nombre maximal d'applications ou de contrôles dans **Mes applications**, l'ajout d'une application supprime l'application la plus à droite.

REMARQUE : Retirez une application ou un contrôle de la zone **Mes applications** en appuyant longuement sur l'application ou le contrôle en question et en touchant le « X » correspondant.

Icônes de la barre d'état supérieure



Appuyez pour verrouiller ou déverrouiller toutes les portes et les coffres.



Écran tactile

16h20

Votre véhicule ajuste automatiquement l'heure. Si l'heure n'est pas juste, confirmez que votre véhicule est doté d'une connectivité Internet et GPS avec la version la plus récente du logiciel.



S'affiche quand le logiciel est complètement téléchargé et qu'il est prêt à être installé. (Voir [Mises à jour logicielles à la page 203](#)).



Ajoutez, configurez ou changez rapidement des profils de conducteurs, y compris le mode Voiturier et Accès facile). Voir [Profils conducteurs à la page 90](#).



Contrôler ou programmer les appareils HomeLink (le cas échéant) (voir [Garage intelligent à la page 61](#)).



S'affiche en cas de notification. Appuyez pour afficher l'information à propos de la notification. Pour afficher une liste des notifications en commençant par la plus récente, vous pouvez toucher **Entretien > Notifications**.



Connecté à un réseau Wi-Fi.



Connecté au réseau cellulaire. Toucher pour se connecter à un réseau Wi-Fi (voir [Wi-Fi à la page 55](#)).



S'affiche lorsque la connectivité cellulaire du Model S est non disponible. Touchez cette icône pour accéder rapidement aux paramètres Wi-Fi.



Connecter à un appareil Bluetooth (voir [Bluetooth à la page 56](#)).



État du coussin gonflable avant côté passager (voir [Coussins gonflables à la page 46](#)).

Redémarrage de l'écran tactile ou du tableau de bord

Si votre écran tactile ne répond plus ou présente un comportement inhabituel, vous pouvez le redémarrer.

REMARQUE : Afin d'assurer la sécurité des occupants, ainsi que des autres usagers de la route, redémarrez l'écran tactile seulement lorsque le véhicule est en mode Stationnement.

1. Passez en mode stationnement (P).
2. Appuyez en même temps sur les deux molettes du volant jusqu'à ce que l'écran tactile devienne noir. Il n'est pas nécessaire d'appuyer en même temps sur le frein et sur les molettes, car ceci n'a aucune incidence.



3. Après quelques secondes, le logo Tesla apparaîtra. Attendez approximativement 30 secondes pour que l'écran tactile redémarre. Si l'écran tactile ne réagit pas ou présente un comportement inhabituel après quelques minutes, essayez de réinitialiser le véhicule (si possible). Voir [Réinitialiser le véhicule à la page 64](#).

Pour réinitialiser le tableau de bord, passez au mode P et appuyez de 15 à 30 secondes sur les deux boutons du volant (**Commandes vocales** et **Suivant**) ou jusqu'à ce que l'écran devienne noir. Quelques secondes plus tard, vous verrez apparaître un logo Tesla. Attendez approximativement 30 secondes pour que le tableau de bord redémarre.

REMARQUE : Appuyer sur les molettes ne fait que redémarrer l'écran tactile. Cette action ne redémarre aucun autre composant du véhicule et elle n'allume pas et n'éteint pas le véhicule Model S.

Personnalisation de l'affichage et Réglages du son

Touchez **Contrôles > Affichage** pour ajuster les paramètres d'affichage selon vos préférences :

- **Apparence :** Personnalisez l'affichage pour qu'il soit **Foncé** ou **Clair**. Lorsque ce paramètre est réglé sur **Auto**, la luminosité change automatiquement selon l'éclairage ambiant.
- **Luminosité :** Faites glisser le curseur pour contrôler manuellement le niveau de luminosité. Si le **Mode d'affichage** est réglé sur **Auto**, l'écran tactile s'ajuste aussi en fonction des conditions d'éclairage ambiant et de votre préférence en matière de luminosité. Model S se souvient de vos préférences en matière de luminosité et ajuste l'écran tactile en conséquence.



- **Économie d'énergie** : Lorsque cette fonction est activée, le véhicule Model S réduit la quantité d'énergie consommée lorsqu'il n'est pas utilisé (fonction automatisée sur les véhicules plus récents). Voir [Obtenir une autonomie maximale à la page 201](#).
- **Mode Nettoyage de l'écran** : Lorsque le mode est activé, l'écran tactile s'assombrit et est temporairement désactivé afin d'en faciliter le nettoyage. Suivez les instructions à l'écran pour quitter le mode Nettoyage de l'écran.
- **Langue d'affichage de l'écran tactile** : Sélectionnez la langue qui sera affichée par l'écran tactile.
REMARQUE : Model S doit être en mode stationnement pour pouvoir modifier la langue. Lorsque vous changez la langue, il s'écoule un certain temps pendant que le véhicule Model S arrête et redémarre l'écran tactile.
- **Langue de reconnaissance vocale** : Choisir la langue à utiliser pour les commandes vocales.
- **Langue de navigation** : Choisissez la langue qui sera utilisée par le système de navigation pour les instructions vocales.
REMARQUE : Pour les langues qui requièrent un téléchargement, sélectionnez la langue dans le menu déroulant et démarrez le téléchargement (connexion Wi-Fi requise).
- **Heure** : Choisissez l'affichage de l'heure en format 12 ou 24 heures.
- **Affichage de l'énergie** : Choisissez d'afficher l'énergie restante et les unités de recharge en pourcentage d'énergie restante dans la batterie ou comme estimation de la distance que vous pouvez parcourir.
REMARQUE : Pour anticiper le moment auquel vous devrez recharger le véhicule, utilisez l'estimation d'énergie restante uniquement comme indication générale. Plusieurs facteurs peuvent avoir une incidence sur la consommation d'énergie. Voir [Facteurs ayant une incidence sur la consommation d'énergie à la page 201](#).
- **Distance** : Choisissez d'afficher les mesures en unités métriques (kilomètres, centimètres, etc.) ou impériales (miles, pouces, etc.).
- **Température** : Choisissez d'afficher la température en degré Celsius ou Fahrenheit.
- **Pression des pneus** : Choisissez d'afficher la pression des pneus en BAR ou LB/PO².

En plus de personnaliser l'affichage, vous pouvez activer le Joe Mode pour réduire le volume de tous les signaux sonores qui ne sont pas liés à des problèmes de sécurité critiques. Pour activer cette fonction, touchez **Contrôles** > **Sécurité** > **Joe Mode**.

Donner un nom à votre véhicule

Vous pouvez donner un nom à votre véhicule afin de le personnaliser. Touchez **Contrôles** > **Logiciel** > **Nom de votre véhicule** situé à droite de l'écran tactile, sous l'image de Model S. Si votre véhicule a déjà un nom, touchez le nom existant pour le modifier. Inscrivez le nouveau nom dans la fenêtre contextuelle, puis touchez **Enregistrer**. Le nom de votre véhicule Model S apparaît aussi dans l'application mobile Tesla.

Effacement des données personnelles avec une réinitialisation d'usine

Lors du transfert de propriété de Model S, effectuez une réinitialisation d'usine pour des raisons de sécurité *avant de supprimer votre véhicule de votre compte* en appuyant sur **Commandes** > **Entretien** > **Réinitialisation d'usine**. Avant d'effacer les données, le Model S vérifie votre identité en vous invitant à saisir le nom d'utilisateur et le mot de passe associés à votre compte Tesla.

REMARQUE : Effectuer une réinitialisation d'usine n'est possible que lorsque le véhicule est dans votre compte. Une fois le véhicule supprimé de votre compte, vous n'avez plus accès à la réinitialisation des paramètres personnalisés aux valeurs par défaut d'usine et à l'effacement de toutes les données personnelles.

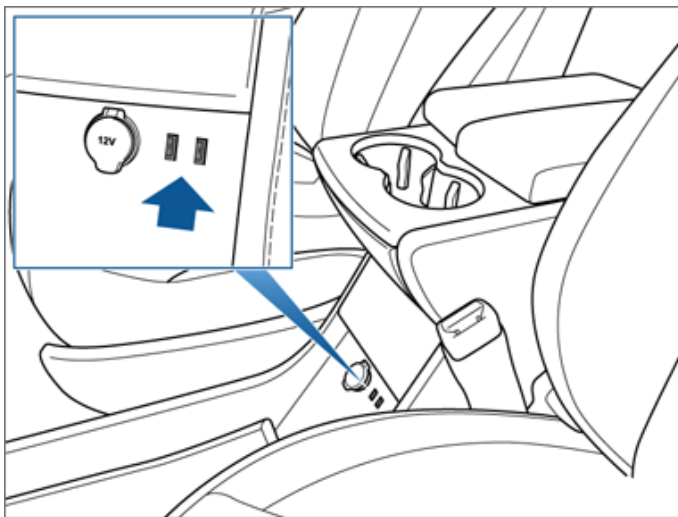


Éléments électroniques intérieurs

En plus des compartiments de rangement et des porte-gobelets (voir [Rangement intérieur](#) à la page 32), l'intérieur Model S prend en charge divers appareils électroniques tels qu'un ports USB, et une prise de courant basse tension.

Ports USB

Votre véhicule Model S est équipé de deux ports USB situés à l'avant de la console centrale auxquels vous pouvez connecter des appareils USB. Pour faire jouer des fichiers audio enregistrés sur un lecteur USB branché à un de ces ports, voir [Lecture multimédia à partir d'appareils](#) à la page 183. Vous pouvez aussi utiliser ces ports pour recharger des appareils USB.

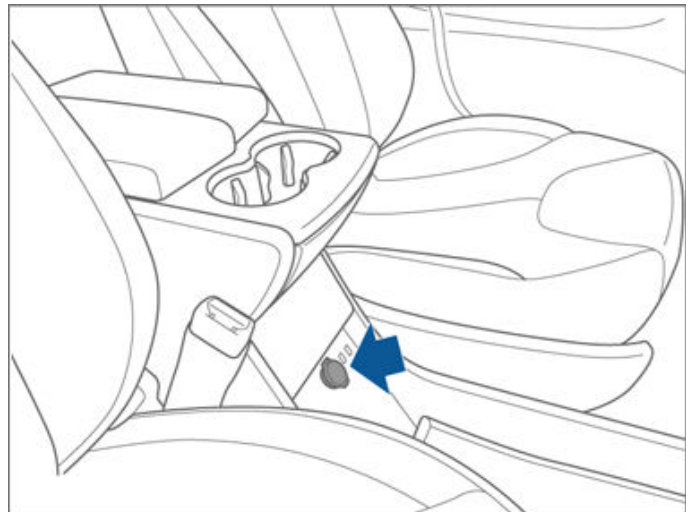


REMARQUE : Ne branchez pas plusieurs appareils au moyen d'un concentrateur USB. Il peut empêcher la recharge ou l'identification par le lecteur multimédia des appareils connectés.

REMARQUE : L'alimentation est disponible chaque fois que le véhicule est considéré « réveillé ». Le véhicule peut être réveillé pour plusieurs raisons. Par exemple, lors de l'utilisation de fonctions comme Sortie automatique ou lorsque des fonctions comme le préconditionnement, la Protection contre la surchauffe de la cabine, Maintenir la climatisation, Animal de compagnie, mode Camp, Sentinelle, etc, sont activées. Le véhicule est également réveillé chaque fois que la batterie de basse tension est en mode recharge ou utilisée, durant la recharge haute tension, lorsque le véhicule est en communication avec l'application mobile, etc. Le fait de laisser branché un accessoire ne vide pas la batterie de basse tension.

Basse tension Prise de courant

Le véhicule Model S est muni d'une prise de courant située à l'avant de la console centrale. L'alimentation est disponible dès que le tableau de bord et l'écran tactile sont sous tension.



La prise d'alimentation basse tension convient aux accessoires ayant une consommation continue de 11 A (15 A de pointe) ou une puissance continue de 150 watts (180 watts de pointe).

REMARQUE : L'alimentation est disponible chaque fois que le véhicule est considéré « réveillé ». Le véhicule peut être réveillé pour plusieurs raisons. Par exemple, lors de l'utilisation de fonctions comme Sortie automatique ou lorsque des fonctions comme le préconditionnement, la Protection contre la surchauffe de la cabine, Maintenir la climatisation, Animal de compagnie, mode Camp, Sentinelle, etc, sont activées. Le véhicule est également réveillé chaque fois que la batterie de basse tension est en mode recharge ou utilisée, durant la recharge haute tension, lorsque le véhicule est en communication avec l'application mobile, etc. Le fait de laisser branché un accessoire ne vide pas la batterie de basse tension.

REMARQUE : Si le véhicule Model S ne parvient pas à détecter le porte-clé (batterie faible, interférences, etc.), mettez le porte-clé juste en dessous de la prise d'alimentation basse tension, là où le véhicule Model S peut facilement le détecter.



AVERTISSEMENT : La prise de courant et le connecteur d'un accessoire peuvent devenir brûlants.



Aperçu du tableau de bord

Le tableau de bord de la Model S change en fonction de ses différents états :

- Hors tension (illustré ci-dessous).
- En conduite (voir [Tableau de bord – en conduite à la page 15](#))
- En charge (voir [État de recharge à la page 193](#)).

Lorsque le véhicule Model S est hors tension, le tableau de bord affiche une estimation de l'autonomie restante, l'état des portes et la température extérieure. Lorsque vous appuyez sur le frein, les indicateurs lumineux clignotent brièvement en partie haute. Ils doivent ensuite s'éteindre, à moins de refléter la situation actuelle. Si un voyant lumineux ne s'allume pas ou ne s'éteint pas, communiquez avec Tesla.

REMARQUE : L'illustration suivante est fournie à titre indicatif uniquement. En fonction des options du véhicule, de la version du logiciel et de la région commerciale, les renseignements affichés peuvent différer légèrement.



Les voyants suivants s'allument sur le tableau de bord pour vous informer ou vous alerter d'un état particulier.

É.-U. et Mexique :

BRAKE

Si l'écran tactile affiche ce voyant de frein rouge (excepté brièvement lorsque vous démarrez le véhicule pour la première fois) Model S, cela signifie qu'une anomalie du système de freinage a été détectée ou que le niveau du liquide de frein est bas. Communiquez immédiatement avec Tesla. Exercez une pression constante et maintenez la pédale de frein fermement enfoncée pour arrêter le véhicule lorsque cela peut se faire en toute sécurité

Canada :



Si l'écran tactile affiche ce voyant de frein rouge (excepté brièvement lorsque vous démarrez le véhicule pour la première fois) Model S, cela signifie qu'une anomalie du système de freinage a été détectée ou que le niveau du liquide de frein est bas. Communiquez immédiatement avec Tesla. Exercez une pression constante et maintenez la pédale de frein fermement enfoncée pour arrêter le véhicule lorsque cela peut se faire en toute sécurité

É.-U. et Mexique :

BRAKE

L'écran tactile affiche ce voyant de frein orange lorsqu'une anomalie du servofrein est détectée. Exercez une pression constante et maintenez la pédale de frein fermement enfoncée pour arrêter le véhicule lorsque cela peut se faire en toute sécurité La compensation hydraulique des freins sera active (voir [#unique_64 à la page](#)).



Tableau de bord



L'écran tactile affiche ce voyant de frein orange lorsqu'une anomalie du servofrein est détectée. Exercez une pression constante et maintenez la pédale de frein fermement enfoncée pour arrêter le véhicule lorsque cela peut se faire en toute sécurité. La compensation hydraulique des freins sera active (voir [#unique_64](#) à la page).

Canada :

É.-U. et Mexique :



Le voyant ABS clignote brièvement en orange sur l'écran tactile lorsque vous démarrez Model S. Si ce voyant lumineux s'affiche à un autre moment, une anomalie du système ABS a été détectée et le système ABS ne fonctionne pas. Communiquez avec Tesla. Le système de freinage continue de fonctionner et n'est pas affecté par une panne du système de freinage antiblocage (ABS). Cependant, les distances de freinage peuvent augmenter. Conduisez prudemment et évitez de freiner brusquement.

Canada :



Le voyant ABS clignote brièvement en orange sur l'écran tactile lorsque vous démarrez Model S. Si ce voyant lumineux s'affiche à un autre moment, une anomalie du système ABS a été détectée et le système ABS ne fonctionne pas. Communiquez avec Tesla. Le système de freinage continue de fonctionner et n'est pas affecté par une panne du système de freinage antiblocage (ABS). Cependant, les distances de freinage peuvent augmenter. Conduisez prudemment et évitez de freiner brusquement.



Lorsque vous appliquez manuellement le frein de stationnement à l'aide de l'écran tactile, l'indicateur rouge du frein de stationnement s'allume sur l'écran tactile.

É.-U. et Mexique :



Lorsque vous appliquez manuellement le frein de stationnement à l'aide de l'écran tactile, l'indicateur rouge du frein de stationnement s'allume sur l'écran tactile.

Canada :



Si le frein de stationnement subit une anomalie électrique, l'indicateur de frein de stationnement orange s'allume et un message d'anomalie s'affiche sur l'écran tactile.

É.-U. et Mexique :



Si le frein de stationnement subit une anomalie électrique, l'indicateur de frein de stationnement orange s'allume et un message d'anomalie s'affiche sur l'écran tactile.

Canada :

Les feux de croisement sont allumés



Les feux de route sont allumés. S'allume lorsque les feux de route sont allumés, mais que le paramètre feux de route automatiques, le cas échéant, est désactivé, ou si ce paramètre est activé, mais il est temporairement non disponible. Voir [Feux de route](#) à la page 73.



Les feux de route sont actuellement allumés et la fonctionnalité Feux de route automatiques, le cas échéant, est prête à les éteindre en cas de détection de lumière devant votre véhicule Model S. Voir [Feux de route](#) à la page 73.





Les feux de route sont temporairement éteints, car les feux de route automatiques, le cas échéant, sont allumés et détectent de la lumière devant votre véhicule Model S. Lorsqu'aucun phare n'est détecté devant, les feux de route sont rallumés automatiquement. Voir [Feux de route à la page 73](#).



Les feux de stationnement (feux de position, feux arrière et éclairage de la plaque d'immatriculation) sont allumés. Voir [Éclairage à la page 72](#).



Phares antibrouillard avant, si le véhicule en est équipé. Voir [Éclairage à la page 72](#).



Phares adaptatifs avant (si le véhicule en est équipé). Voir [Système de phares adaptatifs \(AFS\) à la page 73](#).



Les systèmes électroniques de contrôle de la stabilité réduisent au maximum le patinage des roues en contrôlant la pression des freins et la puissance du moteur (le voyant ambre clignote). Voir [Antipatinage à la page 87](#). Si ce témoin ne s'éteint pas, une anomalie est détectée et vous devriez communiquer avec Tesla sur le champ.



Si une anomalie qui nuit au rendement du système de suspension pneumatique est détectée, ce voyant lumineux ambre s'affiche (voir [Suspension pneumatique à la page 82](#)). Si le problème persiste, communiquez avec Tesla.



Si une anomalie désactive le système de suspension pneumatique, un voyant lumineux rouge s'affiche sur le tableau de bord (voir [Suspension pneumatique à la page 82](#)). Communiquez avec Tesla.



Sécurité des coussins gonflables. Si ce voyant rouge ne clignote pas brièvement lors de la préparation à la conduite du véhicule Model S, ou s'il reste allumé, contactez Tesla immédiatement. Voir [Coussins gonflables à la page 46](#).



La retenue en côte serre activement les freins. Voir [Retenue en côte à la page 86](#).



Avertissement de pression des pneus. La pression d'un pneu est anormale. Si une anomalie du système de surveillance de la pression des pneus (TPMS) est détectée, le voyant lumineux clignote. En cas d'anomalie du système de surveillance de la pression des pneus (TPMS), communiquez avec Tesla. Voir [Soins et entretien des pneus à la page 208](#).



Une porte ou le coffre est ouvert. Voir [Clés et portes à la page 20](#), [Coffre arrière à la page 27](#) ou [Coffre avant à la page 30](#).



Tableau de bord



Une ceinture de sécurité d'un siège occupé n'est pas bouclée. Voir [Ceintures de sécurité à la page 36](#).

REMARQUE : Selon la date de fabrication du véhicule, il est possible que les sièges arrière ne soient pas équipés du témoin de rappel du port de la ceinture de sécurité.



Les systèmes électroniques de contrôle de la stabilité ne réduisent plus au maximum le patinage des roues. Le système d'antipatinage a été désactivé sur les véhicules à propulsion arrière, ou le démarrage à traction active a été activé sur les véhicules à traction intégrale. Voir [Antipatinage à la page 87](#).



Model S est en mode Transport et en roues libres. Elle ne passera pas automatiquement en mode stationnement (P) lorsque vous sortez du véhicule. Voir [Instructions à l'intention des transporteurs à la page 240](#).



Apparaît quand une partie de l'énergie emmagasinée dans la batterie n'est pas disponible en raison du temps froid. Par temps froids, les taux de recharge peuvent également être limités. Si votre véhicule Model S est branché, vous pouvez chauffer la batterie en allumant la climatisation à l'aide de l'application mobile. L'icône en forme de flocon de neige disparaît une fois que la batterie est assez chaude.



L'alimentation du véhicule est limitée parce que la recharge de la batterie est basse ou les systèmes du véhicule sont en période de réchauffement ou de refroidissement.



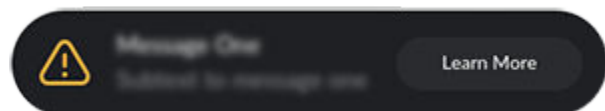
Clignote en vert si le clignotant gauche fonctionne. Les deux voyants des clignotants clignotent en vert si les feux de détresse fonctionnent.



Clignote en vert si le clignotant droit fonctionne. Les deux voyants des clignotants clignotent en vert si les feux de détresse fonctionnent.

Messages contextuels et alertes du véhicule

Les messages contextuels apparaissent sur le tableau de bord. Par exemple, un rappel de ceinture de sécurité apparaît si une ceinture de sécurité n'est pas bouclée sur un siège occupé, une alerte s'affiche pour vous aviser d'un appel entrant, un message texte apparaît (le cas échéant) et les commandes vocales s'affichent lorsque vous les utilisez.



Vous pouvez afficher une liste des alertes et notifications du véhicule en appuyant sur l'icône de notifications sur l'écran tactile.

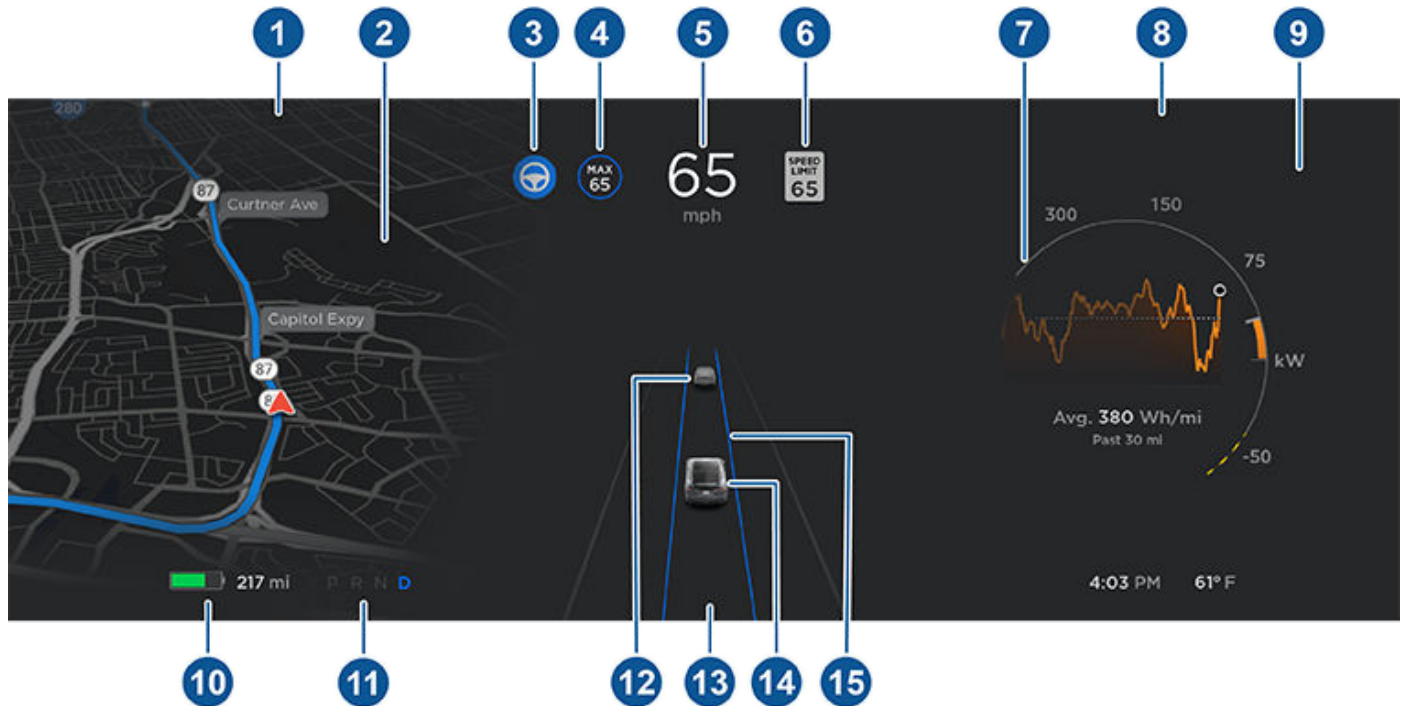
REMARQUE : Toutes les alertes ne fournissent pas d'informations supplémentaires pour le moment.



Tableau de bord – en conduite

Lorsque le véhicule Model S est conduit (ou prêt à la conduite), le tableau de bord affiche votre statut de conduite actuel, ainsi qu'une visualisation en temps réel de la route, telle qu'elle est perçue par les composants Autopilote (voir [À propos de l'Autopilote à la page 96](#)). La visualisation zoome automatiquement au besoin pour vous informer lorsqu'un véhicule est détecté dans votre angle mort.

REMARQUE : L'illustration suivante est fournie à titre indicatif uniquement. En fonction des options du véhicule, de la version du logiciel et de la région commerciale, les renseignements affichés peuvent différer légèrement.



REMARQUE : Touchez **Contrôles > Autopilote > Aperçu de la visualisation de conduite automatique complet** (si le véhicule en est équipé) pour afficher plus de détails à propos de la route et de ses environs, comme des signalisations routières, des panneaux d'arrêt, des feux de circulation, des objets (comme des poubelles ou des poteaux), etc.

1. Les indicateurs lumineux s'affichent en partie haute pour indiquer l'état (voir [Aperçu du tableau de bord à la page 11](#)).
2. Lorsque vous naviguez activement jusqu'à une destination, les instructions de navigation s'affichent à cet endroit. Utilisez les boutons gauche du volant pour modifier l'affichage sur le côté gauche du tableau de bord (voir [Utilisation des boutons à gauche du volant de direction à la page 65](#)) lorsque les instructions de navigation ne sont pas affichées.
3. L'assistance au maintien de cap conduit activement le véhicule Model S. Si l'assistance au maintien de cap est disponible, mais que vous ne l'avez pas activée, l'icône est grisée (voir [Assistance au maintien de cap à la page 114](#)).
4. Le régulateur de vitesse adaptatif fait avancer le véhicule à une vitesse définie. Si le régulateur de vitesse adaptatif est disponible, mais que vous n'avez pas défini de vitesse de croisière, l'icône est grisée et la vitesse n'est pas affichée (voir [Régulateur de vitesse adaptatif à la page 108](#)).

5. Vitesse de conduite.

6. La limite de vitesse (lorsqu'elle est disponible) détectée par l'Aide au maintien de la vitesse (voir [Aide au maintien de la vitesse à la page 156](#)).

REMARQUE : Un contour bleu pourrait apparaître autour de l'icône de limite de vitesse pour vous avertir que vous dépassez la limite.

7. Sur chaque graphique, des lignes pointillées s'affichent sur le wattmètre si le véhicule Model S limite la puissance. Les lignes pointillées apparaissent dans la partie supérieure (énergie utilisée) en cas de limitation de la puissance disponible pour l'accélération et dans la partie inférieure (énergie économisée) en cas de limitation de la quantité d'énergie pouvant être économisée grâce au freinage récupératif. Model S peut limiter la puissance qu'elle utilise pour plusieurs raisons. Voici quelques exemples :




Tableau de bord

- L'accélération peut être limitée lorsque la batterie atteint un état de charge faible ou si le groupe motopropulseur est chaud.
- L'accélération comme le freinage récupératif peuvent être limités lorsque la température extérieure est très basse ou très élevée.
- Le freinage récupératif peut également être limité lorsque la batterie est entièrement chargée.

REMARQUE : Vous pouvez également utiliser les boutons droits du volant pour sélectionner ce qui s'affiche du côté droit du tableau de bord (voir [Utilisation des boutons à droite du volant de direction à la page 66](#)).

8. Tenez compte des messages d'alerte qui s'affichent dans cette zone. En présence d'une alerte, vous pouvez consulter les renseignements qui s'y rapportent en touchant l'icône d'alerte (point d'exclamation) sur la barre d'état de l'écran tactile (dans sa zone supérieure).
 9. Utilisez les boutons droits du volant pour modifier l'affichage sur le côté droit du tableau de bord (voir [Utilisation des boutons à droite du volant de direction à la page 66](#)) lorsqu'il n'y a aucun appel téléphonique en cours.
 10. Estimation de la distance de conduite (ou de l'énergie) totale disponible. Au lieu d'afficher la distance de conduite, vous pouvez afficher le pourcentage d'énergie restant de la batterie. Pour ce faire, touchez **Contrôles > Affichage > Affichage d'énergie**.
11. Mode de conduite sélectionné : Park (stationnement), Reverse (marche arrière), Neutral (point mort) ou Drive (marche avant).
 12. La voiture qui vous précède (le cas échéant).
 13. Tenez compte des messages liés à la conduite qui s'affichent au centre, en bas du tableau de bord.
 14. Votre Model S.
 15. Lorsque l'assistance au maintien de cap est active et qu'elle détecte la voie de circulation, celle-ci apparaît en surbrillance, en bleu (voir [Assistance au maintien de cap à la page 114](#)). Selon le scénario de conduite actuel, vous pourriez voir les voies adjacentes.

REMARQUE : Si la Navigation avec Autopilote est activée, la voie dans laquelle vous conduisez s'affiche comme une ligne bleue simple devant le véhicule Model S (voir [Navigation avec Autopilote à la page 119](#)).

 **AVERTISSEMENT :** Bien que le tableau de bord affiche la circulation environnante, il est possible que certains véhicules n'apparaissent pas. Ne vous fiez jamais sur le tableau de bord pour déterminer si un véhicule est présent (par exemple dans votre angle mort). Vérifiez toujours dans vos rétroviseurs et regardez par-dessus votre épaule.

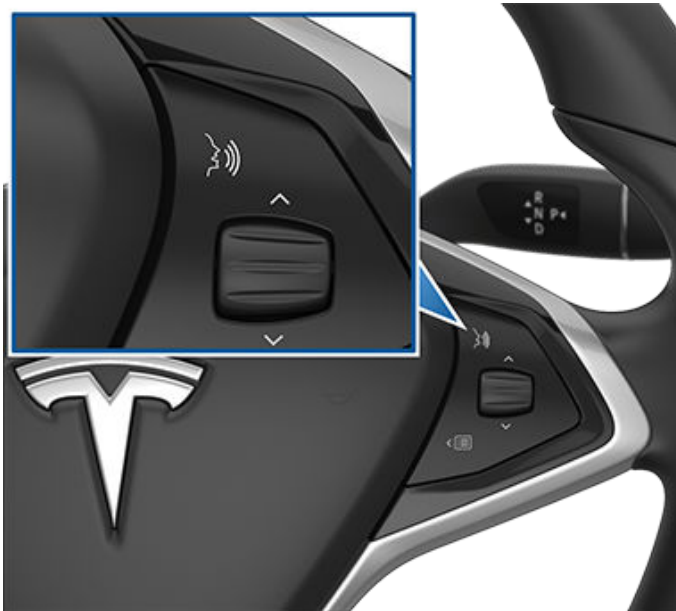


REMARQUE : Pour votre commodité, Tesla vous permet de choisir parmi une variété de langues à utiliser pour les commandes vocales. Pour changer la langue, touchez **Contrôles > Affichage > Langue de reconnaissance vocale**.

Utilisez les commandes vocales pour régler facilement les paramètres et vos préférences sans avoir recours à l'écran tactile. Les commandes vocales sont conçues pour comprendre les demandes en langage naturel. Voici une liste non exhaustive d'actions que vous pouvez effectuer avec des commandes vocales :

- Ajuster les préférences climatiques
- Ajuster la vitesse et la fréquence de passage des essuie-glaces
- Contrôler divers aspects de votre véhicule
- Naviguer vers un emplacement
- Appeler un contact
- Interagir avec les applications et les réglages

Pour lancer une commande vocale, touchez le bouton de la voix sur le côté droit du volant. Lorsqu'un signal sonore se fait entendre, faites votre demande.



Exemples de commandes vocales

Voici une liste d'exemple de commandes vocales. Cette liste n'est pas exhaustive. Tesla travaille sans relâche pour améliorer les commandes vocales.

REMARQUE : Votre véhicule doit être en mode P pour pouvoir activer certaines commandes vocales (telles que le mode Sentinelle, le mode animal de compagnie, etc.).

Commandes de climatisation

Ajustez vos préférences climatiques :

- « Il fait trop chaud »
- « Il fait trop froid »
- « Active ou désactive le siège chauffant du conducteur »
- « Le passager à trop chaud »
- « Courant d'air directement dans mon visage »
- « Synchronise la climatisation »
- « Augmente ou diminue la vitesse du ventilateur »
- « Allumer ou éteindre le dégivreur arrière »
- « Régler la température/ventilateur... »
- « Active ou désactive la circulation d'air en circuit fermé »

Essuie-glaces

Mettez à jour la vitesse et la fréquence de passage des essuie-glace selon la route empruntée et les conditions météo :

- « Accélère la vitesse des essuie-glaces »
- « Augmente ou diminue la vitesse des essuie-glace par... »
- « Active ou désactive les essuie-glaces »

Contrôles du véhicule

Modifiez diverses commandes de votre véhicule :

- « Active/désactive le mode Sentinelle »
- « Garder mon véhicule en sécurité »
- « Verrouille/déverrouille les portes »
- « Active le mode Animal de compagnie »
- « Rabats ou déploie les rétroviseurs »
- « Ouvre ou ferme le port de recharge »
- « Commence ou arrête la recharge »
- « Afficher les réglages d'entretien »
- « Ouvre la boîte à gants »

Navigation

Pour rechercher un emplacement ou y naviguer :

- « Où est [emplacement]? »
- « Aller à [emplacement] »
- « Navigue vers [emplacement] »
- « Affiche les Superchargeurs à proximité »
- « J'ai faim/je me sens chanceux » (voir [Cartes et navigation à la page 176](#)).
- « Arrêter la navigation »
- « Mettre les instructions vocales en sourdine »



Commandes vocales

Dans le cas où vous avez défini des adresses de navigation pour votre domicile ou votre lieu de travail, vous pouvez utiliser une commande vocale pour vous y rendre. Pour ce faire, dites « Se rendre à la maison » ou « Amène-moi au travail ».

Contacts

Pour appeler ou écrire un message texte à un contact figurant dans votre téléphone connecté par Bluetooth (voir [Téléphone, calendrier et conférence Web à la page 59](#)), dites :

- « Appelle [nom du contact/numéro de téléphone] »
- « Texte [nom du contact/numéro de téléphone] »

Multimédia

Écoutez des médias et ajustez vos préférences de lecture :

- « Écouter [nom de la chanson] »
- « Plus fort ou moins fort »
- « Passe au morceau suivant »
- « Fais jouer ou mets en pause la chanson »
- « Change la source multimédia pour [source multimédia] »

Pour améliorer la précision de la reconnaissance vocale, dites plusieurs indices dans votre commande comme le nom de l'artiste et le titre de la chanson.

Applications et paramètres

Passez facilement d'une application et d'un paramètre à l'autre :

- « Ouvre [boîte à jeux/navigateur/théâtre/téléphone] »
- « Recherche... »
- « L'écran est trop lumineux »
- « Montre-moi le Manuel du conducteur »

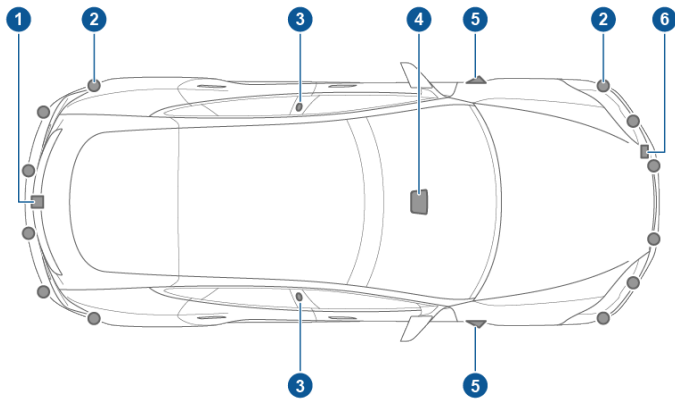
Vous pouvez aussi rapporter un bogue en disant « Rapport », « Commentaires » ou « Rapporter un bogue ».

Pour en savoir plus sur les commandes vocales, allez à <https://www.tesla.com/support/voice-commands>.

REMARQUE : Pour appuyer les améliorations continues de la qualité, Tesla capture et traite les transcriptions des commandes vocales (notamment, « régler la température... »). Les enregistrements vocaux ne sont pas recueillis et les transcriptions ne sont pas associées à votre compte Tesla ou avec le numéro d'identification de votre véhicule. Pour protéger encore plus votre vie privée, les commandes vocales contenant des données personnelles ne sont pas capturées (notamment « Aller à... » ou « Faire un appel à... »)



Votre véhicule Model S est doté des composants suivants qui surveillent activement la zone environnante :



1. Une caméra est montée au-dessus de la plaque d'immatriculation arrière.
2. Les capteurs ultrasoniques (le cas échéant) sont situés dans les pare-chocs avant et arrière.
3. Une caméra est installée sur chaque montant de porte.
4. Trois caméras sont montées sur le pare-brise au-dessus du rétroviseur intérieur.
5. Une caméra est montée sur chaque aile avant.
6. Le radar (le cas échéant) est installé derrière le pare-chocs avant.

Model S est également équipé de systèmes de freinage et de direction haute précision.

Conduire pour étalonner les caméras

Model S doit manœuvrer avec précision lorsque les fonctionnalités de l'Autopilote sont utilisées. Par conséquent, avant que certaines fonctionnalités telles que Évitement de franchissement de ligne et Freinage d'urgence automatique puissent être utilisées pour la première fois ou après certains types de réparations, les caméras doivent effectuer un étalonnage automatique. Pour votre commodité, le tableau de bord affiche la progression.

Une fois l'étalonnage terminé, les fonctionnalités de l'Autopilote, ainsi que les fonctionnalités de sécurité active, sont disponibles. L'étalonnage s'effectue en général après un parcours compris entre environ 20 et 25 mi (32 et 40 km), mais la distance dépend de l'état de la route et des conditions environnementales. Par exemple, l'étalonnage prend moins de temps lorsque vous roulez sur une route droite à plusieurs voies (comme sur une autoroute à accès contrôlé) avec des marquages de voies très visibles (pour la voie de conduite et les voies adjacentes). Communiquez avec Tesla, si votre véhicule Model S n'effectue pas le processus d'étalonnage après avoir roulé sur 100 mi (160 km) alors que les conditions décrites sont respectées.

Si une caméra s'est déplacée de sa position étalonée (par exemple, la caméra ou un essuie-glace a été remplacé), vous devez effacer l'étalonnage. Pour ce faire, touchez **Contrôles > Service > Étalonnage de la caméra > Effacer étalonnage**. Une fois l'étalonnage effacé, le véhicule Model S répète le processus d'étalonnage. Même si cela aide souvent à ré-étalonner les caméras, **Réinitialiser l'étalonnage** ne règle pas tous les problèmes relatifs aux caméras et aux capteurs.

REMARQUE : Le processus d'étalonnage s'applique seulement aux véhicules Model S construits après (approximativement) le 12 octobre 2016.

REMARQUE : Pour que les caméras puissent s'étalonner, les marquages de voies doivent être très visibles (pour la voie de conduite et pour au moins deux voies de chaque côté du véhicule). Pour obtenir des résultats optimaux, conduisez dans la voie centrale d'une autoroute à plusieurs voies (comportant idéalement cinq voies) où les marquages sont bien visibles et lorsqu'il y a peu de circulation.

REMARQUE : Toute tentative d'utilisation d'une fonctionnalité indisponible avant la fin de l'étalonnage se conclura par une désactivation de la fonctionnalité, et un message s'affichera sur le tableau de bord.

REMARQUE : Model S doit répéter le processus d'étalonnage si les caméras sont entretenues par Tesla et dans certains cas, après une mise à jour du logiciel.

Garder les caméras libres de toute obstruction

Assurez-vous que toutes les caméras sont propres et libres de toute obstruction avant chaque utilisation et avant d'utiliser les fonctionnalités de l'Autopilote (voir [Nettoyer une caméra à la page 214](#)). La performance de l'Autopilote peut être réduite par des caméras et des capteurs (le cas échéant) sales, ainsi que par certaines conditions environnementales comme la pluie et des marquages de voies effacés. Si une caméra est obstruée ou aveuglée, Model S affiche un message sur groupe d'instruments I' et les fonctionnalités de l'Autopilote peuvent ne pas être disponibles.

De la condensation peut se former dans les boîtiers de caméra, surtout si vous stationnez votre véhicule à l'extérieur lorsqu'il fait froid ou qu'il pleut. Le groupe d'instruments peut afficher une alerte indiquant qu'une caméra est obstruée et que certaines ou toutes les fonctions de l'Autopilote sont temporairement restreintes jusqu'à ce que la caméra soit nettoyée. Pour assécher activement la condensation, préparez l'habitacle en réglant la température sur « Élevée », en activant le dégivreur de pare-brise et en tournant les événements avant vers les piliers de porte (voir [Application mobile à la page 52](#)).



Verrouillage et déverrouillage sans clé

Le verrouillage et le déverrouillage du véhicule Model S se font de façon pratique. Même si vous devez avoir en votre possession un porte-clé jumelé, vous n'avez pas à l'utiliser. Model S est équipée de capteurs autour de la porte du conducteur qui peuvent détecter la présence d'un porte-clé dans un rayon d'environ un mètre (trois pieds). Le véhicule Model S peut détecter le porte-clé dans votre poche ou dans votre sac à main à votre arrivée.

Lorsque vous approchez de la Model S avec votre porte-clé, les portes se déverrouillent automatiquement si la fonction d'entrée passive est activée, (**Contrôles > Sécurité > Entrée passive**). Si une poignée de porte est rentrée dans son logement, appuyez dessus pour la faire sortir. Si l'option **Sortie auto. des poignées** est activée (voir [Utilisation des poignées de porte extérieures à la page 22](#)), vous n'avez pas besoin de toucher la poignée. À la place, les poignées de porte s'ouvrent automatiquement lorsque vous vous approchez du véhicule Model S. Sélectionnez **Exclure le domicile** pour désactiver la présentation de la poignée de porte à domicile (entrez votre adresse de maison en touchant **Naviguer > Définir domicile**). Pour ouvrir le coffre arrière, appuyez sur le bouton sous la poignée extérieure du hayon électrique.

REMARQUE : Model S doit détecter votre porte-clé à proximité de la porte conducteur avant de déverrouiller les portes ou le hayon électrique.

REMARQUE : Si la fonction d'entrée passive est désactivée, vous devez utiliser le porte-clé pour déverrouiller le véhicule Model S. Voir [Utilisation du porte-clé à la page 20](#).

REMARQUE : Vous pouvez choisir que toutes les portes, ou seulement celle du conducteur, se déverrouillent quand vous vous approchez du véhicule Model S avec le porte-clé (voir [Mode déverrouillage porte conducteur à la page 23](#)).

Lorsque vous portez votre porte-clé sur vous, vous pouvez également ouvrir le coffre arrière sans utiliser la porte-clé. Appuyez simplement sur l'interrupteur situé sous la poignée extérieure du hayon électrique. Le mode déverrouillage des portes (voir [Mode déverrouillage porte conducteur à la page 23](#)) doit être désactivé et le véhicule doit détecter le porte-clé à proximité de la porte du conducteur avant d'ouvrir le coffre arrière.

Model S se verrouille également de façon automatique. Si vous activez le mode **Verrouillage par éloignement**, le véhicule Model S se verrouille lorsque vous vous éloignez avec votre porte-clé (voir [Verrouillage par éloignement à la page 23](#)).

Lorsque vous êtes assis à l'intérieur du véhicule Model S, vous pouvez également verrouiller ou déverrouiller le véhicule en touchant l'icône sur la barre d'état de l'écran tactile.

REMARQUE : Selon la date de fabrication et les options sélectionnées au moment de l'achat, certaines Model S ne sont pas équipées de la fonction verrouillage et déverrouillage automatique.

Utilisation du porte-clé

Pour vous familiariser rapidement avec le porte-clé, considérez-le comme une version miniature du véhicule Model S, l'écusson Tesla étant situé sur le devant de la voiture. Le porte-clé comprend trois boutons qui se présentent comme des zones plus douces à la surface.



1. Coffre

- Appuyez deux fois sur le bouton pour ouvrir le coffre arrière.
- Si le véhicule est équipé d'un hayon électrique, appuyez deux fois sur le bouton pour fermer le coffre arrière. Vous pouvez aussi appuyer une fois sur le bouton pour arrêter le mouvement du hayon.
- Pour ouvrir la porte de la prise de recharge, maintenez le bouton enfoncé pendant une ou deux secondes.

2. Verrouillage ou déverrouillage intégral

- Appuyez une fois sur le bouton pour verrouiller les portes et les coffres (tous les coffres et portes doivent être fermés). Les feux de détresse clignotent une fois et les poignées de porte rentrent dans leur logement. Si une porte ou le hayon électrique est ouvert, les feux de détresse clignotent trois fois et les portes ne se verrouillent pas.
- Double-cliquez pour déverrouiller. Les feux de détresse clignotent deux fois et les poignées de porte sortent de leur logement. Si une portière ou le coffre est ouvert, les feux de détresse clignotent trois fois et les portes ne se verrouillent pas.

3. Coffre avant

- Appuyez deux fois sur le bouton pour ouvrir le coffre avant.



Bien qu'il soit inutile de pointer le porte-clé en direction du véhicule Model S, vous devez tout de même rester dans son rayon d'action (lequel varie en fonction de la puissance de la pile du porte-clé).

Si le véhicule Model S ne parvient pas à détecter le porte-clé, l'écran tactile affiche un message indiquant que le porte-clé est introuvable. Placez le porte-clé là où le véhicule Model S peut le détecter le plus facilement, c'est-à-dire en dessous de la prise de courant basse tension (voir [Le porte-clé n'est pas à l'intérieur à la page 64](#)).

L'équipement radio, qui émet une fréquence semblable, peut influencer sur le fonctionnement du porte-clé. Dans cette éventualité, éloignez-le des autres appareils électroniques (téléphone, ordinateur portable, etc.) d'au moins 1 pi (30 cm). Si le porte-clé ne fonctionne pas, il se peut que vous deviez remplacer la pile. Si la pile du porte-clé est morte, vous pouvez malgré tout ouvrir le véhicule Model S en suivant la procédure de déverrouillage (voir [Déverrouiller les portes lorsque le porte-clé ne fonctionne pas à la page 23](#)).

Pour une sécurité accrue, votre porte-clé peut nécessiter des mises à jour périodiques. Pour mettre à jour votre porte-clé, allez à **Contrôles > Service > Mise à jour du porte-clé** et suivez les instructions qui s'affichent à l'écran. Votre véhicule doit être en mode Stationnement pour mettre à jour le porte-clé.

ATTENTION : N'oubliez pas de prendre le porte-clé avec vous lorsque vous conduisez. Même si vous pouvez conduire le véhicule Model S sans avoir le porte-clé à proximité, vous ne pourrez pas le remettre en marche après sa mise hors tension.

ATTENTION : Protégez le porte-clé des impacts, des températures élevées et des liquides qui pourraient l'endommager. Évitez tout contact avec des solvants, des cires et des produits de nettoyage abrasifs.

Ajouter un porte-clés à l'aide de l'écran tactile

1. Pour jumeler un nouveau porte-clés, ayez une clé déjà jumelée à portée de main ou activez l'accès à distance via l'application mobile.

REMARQUE : Vous pouvez associer jusqu'à trois porte-clés à votre véhicule. Assurez-vous que toutes les clés sont avec vous. Les clés qui ne sont pas jumelées pendant le processus peuvent cesser de fonctionner.

2. Pendant que vous êtes dans le véhicule, touchez **Contrôles > Entretien > Jumelage de porte-clés**.
3. Lisez les instructions sur l'écran tactile et appuyez sur **Démarrer** lorsque vous êtes prêt à jumeler les clés existantes et les nouvelles clés :
 - a. Maintenez le porte-clés au-dessus de la console centrale.
 - b. Pour vous assurer qu'une clé existante continuera de fonctionner, appuyez une fois sur le bouton de verrouillage. Assurez-vous d'abord que les clés existantes sont jumelées.

- c. Pour jumeler une nouvelle clé, pressez et maintenez enfoncés les boutons du coffre avant et du coffre arrière pendant environ cinq secondes (jusqu'à ce qu'ils soient détectés).

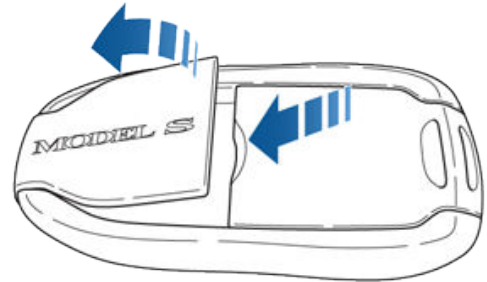
La procédure de jumelage se terminera après le jumelage de trois clés, ou après 90 secondes.

Remplacement de la pile du porte-clé

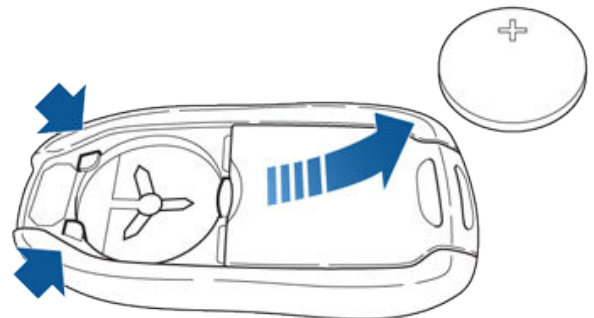
Avec une utilisation normale, la pile du porte-clé dure environ un an. Quand la pile est faible, un message s'affiche sur le tableau de bord. Suivez ces étapes pour la remplacer :

REMARQUE : Tesla recommande de remplacer la pile de tous les porte-clés en même temps.

1. Placez le porte-clé sur une surface lisse et orientez le bouton vers le bas; utilisez un petit outil à lame plate ou un ongle pour libérer le couvercle inférieur.



2. Retirez la pile en la soulevant avec précaution des attaches avant.



3. Insérez la pile neuve (type CR2032) avec le côté '+' orienté vers le haut.

REMARQUE : Tesla recommande d'utiliser les piles Panasonic CR2032. Ces piles sont offertes dans les pharmacies et les épiceries locales ainsi qu'en ligne.

REMARQUE : Nettoyez la pile avant de la monter, en évitant de toucher aux surfaces de contacts. La présence de marques de doigts sur les surfaces de contacts de la pile peut réduire la durée de vie de la pile.



Clés et portes

4. Tout en inclinant le couvercle, alignez les languettes sur le côté le plus large du couvercle avec les fentes correspondantes sur le porte-clé, puis appuyez le couvercle fermement sur le porte-clé jusqu'à ce qu'il s'enclenche.
5. Vérifiez le fonctionnement de votre porte-clé en déverrouillant et en verrouillant votre véhicule.

Obtenir plus de porte-clés

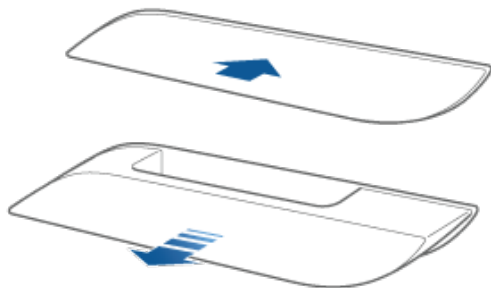
Si vous perdez un porte-clé ou souhaitez en obtenir un de plus, communiquez avec Tesla. Model S peut reconnaître jusqu'à trois porte-clés.

Si vous commandez un nouveau porte-clé pour le véhicule Model S, rappez tous les porte-clés à votre disposition afin de les reprogrammer.

Utilisation des poignées de porte extérieures

Si la Model S détecte un porte-clé valide à proximité et que la fonction d'entrée passive est activée, une légère pression sur une poignée de porte la fait sortir de son logement (**Contrôles > Sécurité > Entrée passive**).

Vous pouvez régler les poignées de porte pour qu'elles sortent automatiquement de leur logement chaque fois que vous approchez le côté conducteur avec le porte-clé. Sur l'écran tactile, appuyez sur **Contrôles > Véhicule > Poignées automatiques**.



Insérez la main dans la poignée et tirez la porte pour l'ouvrir.

Les poignées de porte rentrent automatiquement dans leur logement si vous ne les utilisez pas dans la minute qui suit leur sortie du logement. Il suffit d'appuyer sur la poignée pour la faire sortir de nouveau. Par ailleurs, les poignées de porte rentrent dans leur logement une minute après la fermeture de la dernière porte, lorsque le véhicule Model S commence à se déplacer et lorsque vous verrouillez le véhicule Model S.

REMARQUE : Pour conserver la charge de la batterie, le véhicule Model S désactive temporairement la fonction **Sortie auto. des poignées** dans les situations suivantes :

- Le porte-clé a été hors de portée pendant plus de 48 heures.
- Le porte-clé demeure à portée pendant cinq minutes après la fermeture des portes.

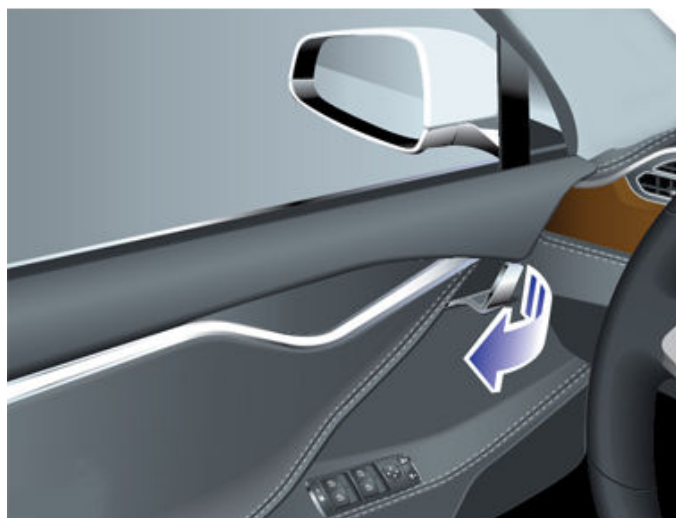
Dans ces cas, touchez une des poignées de porte pour les sortir ou appuyez sur le bouton de déverrouillage du porte-clé. Il n'est pas nécessaire de réinitialiser le paramètre. La prochaine fois que vous vous approchez du véhicule Model S, si les conditions susmentionnées ne sont pas applicables, les poignées sortiront automatiquement de leur logement.



Dès qu'une porte est ouverte, le témoin **Portière ouverte** s'affiche sur le tableau de bord. Aussi, l'image du véhicule Model S qui apparaît dans la fenêtre **Contrôles** sur l'écran tactile offre également une représentation visuelle d'une porte ou d'un coffre arrière ouvert.

Ouverture des portes à partir de l'intérieur

Pour ouvrir une porte, tirez la poignée de porte intérieure vers vous.



REMARQUE : Pour empêcher que les enfants ouvrent les portes arrière à l'aide des poignées intérieures, utilisez l'écran tactile (**Contrôles > Véhicule > Verrouillage sécurité enfant**) pour activer le verrouillage de sécurité enfant (voir [Verrouillage sécurité enfant à la page 23](#)).

Verrouillage et déverrouillage intérieurs

Vous pouvez verrouiller ou déverrouiller les portes et les coffres au moyen de l'écran tactile depuis l'intérieur du véhicule Model S, à condition qu'une clé valide se trouve dans le véhicule. Touchez l'icône de verrouillage située dans la barre d'état de l'écran tactile.



Lorsque vous vous arrêtez Model S et que vous passez au mode Stationnement, vous pouvez choisir si les portes doivent se déverrouiller ou rester verrouillées. Pour ce faire, touchez **Contrôles > Véhicule > Déverrouillage en mode Stationnement**. Lorsque cette option est activée, les portes se déverrouillent automatiquement lorsque vous passez au mode Stationnement.

Vous pouvez également déverrouiller les portes et déployer les poignées en appuyant une seconde fois sur le bouton du mode Stationnement à l'extrémité du levier de conduite (par exemple après avoir appuyé dessus une première fois pour passer au mode Stationnement).

REMARQUE : Si une porte ou un coffre est encore ouvert lorsque vous verrouillez le véhicule Model S, la porte ou le coffre se verrouille à sa fermeture.

Mode déverrouillage porte conducteur

Vous pouvez opter pour déverrouiller la porte du conducteur uniquement lorsque vous approchez de votre véhicule avec votre porte-clé. Appuyez sur **Contrôles > Véhicule > Mode de déverrouillage de porte de conducteur**. Pour déverrouiller les autres portes, utilisez l'écran tactile ou appuyez une seconde fois sur le porte-clé.

Verrouillage sécurité enfant

Model S est équipée d'un système de verrouillage de sécurité pour enfants sur les portes arrière et le hayon pour empêcher leur ouverture à l'aide des poignées intérieures. Utilisez l'écran tactile pour mettre le verrouillage sécurité enfant en fonction ou hors fonction. Appuyez sur **Contrôles > Véhicule > Verrouillage sécurité enfant**.

REMARQUE : Il est recommandé d'actionner le système de verrouillage de sécurité pour enfants dès qu'un enfant est assis sur la banquette arrière.

Verrouillage par départ

Model S verrouille automatiquement toutes les portes (y compris les coffres) lorsque la vitesse de conduite dépasse 8 km/h (5 mi/h).

Verrouillage par éloignement

Les portes et les coffres se verrouillent automatiquement lorsque vous vous éloignez du véhicule avec le porte-clé, ou si le porte-clé n'est pas détecté par votre véhicule (n'est pas présent, batterie épuisée, etc.).

Pour activer ou désactiver cette fonction, appuyez sur **Contrôles > Véhicule > Verrouillage par éloignement**.

REMARQUE : Touchez **Boîte à jeux > Boombox > Son de verrouillage** pour personnaliser le son de verrouillage lorsque le véhicule est verrouillé à partir de l'extérieur (Système d'alerte piéton requis).

Sélectionnez la case **Exclure domicile** afin d'éviter que les portières ne se verrouillent lorsque vous vous éloignez du véhicule avec le porte-clé alors que le véhicule Model S est stationné dans l'emplacement que vous avez désigné comme Domicile. Pour savoir comment désigner un emplacement comme Domicile, voir [Domicile, maison et destinations favorites à la page 179](#).

Si vous déverrouillez votre véhicule Model S à l'aide de l'application mobile, il se verrouillera automatiquement après une courte période si toutes les portières demeurent fermées. Si vous stationnez dans un emplacement sans service cellulaire (comme un parc de stationnement intérieur), assurez-vous que votre porte-clé fonctionne pour déverrouiller votre véhicule Model S.

Si le véhicule Model S détecte un porte-clé authentifié pendant cinq minutes après que vous soyez sorti du véhicule et que vous ayez fermé toutes les portes, le Verrouillage par éloignement sera désactivé et les portières ne se verrouilleront pas lorsque vous partirez avec le porte-clé. Vous devrez verrouiller manuellement votre véhicule Model S jusqu'à après votre prochain trajet.

De plus, si toutes les portes sont fermées et que vous utilisez le porte-clé pour déverrouiller le véhicule Model S, la fonction de verrouillage par éloignement s'interrompt temporairement pendant une minute. Si vous ouvrez une porte au cours de cette minute, elle ne se verrouillera pas de nouveau jusqu'à ce que toutes les portes soient fermées et que vous vous soyez éloigné avec le porte-clé.

REMARQUE : Vous devez vous assurer que votre véhicule est verrouillé, même lorsque la fonction de verrouillage par éloignement est activée.

Déverrouiller les portes lorsque le porte-clé ne fonctionne pas

Si le véhicule Model S ne se déverrouille pas lorsque vous avancez dans sa direction ou que vous double-cliquez sur le bouton de déverrouillage de votre porte-clé, il est possible que la pile de la clé soit épuisée. Même si c'est le cas, vous pouvez toujours utiliser le porte-clé pour déverrouiller et conduire le véhicule Model S.

REMARQUE : Même si vous pouvez toujours utiliser votre porte-clé, vous devriez utiliser l'application mobile pour déverrouiller et démarrer le véhicule à distance. Puis, remplacez la pile de votre porte-clé au moment qui vous convient.

Pour déverrouiller le véhicule Model S (et désactiver l'alarme de sécurité), placez d'abord le porte-clé près de la base de l'essuie-glace côté passager. Appuyez ensuite sur la poignée de porte avant du côté droit du véhicule. Si le véhicule Model S ne se déverrouille pas, essayez de modifier la position du porte-clé et réessayez. Pour que le véhicule se déverrouille, le porte-clé doit être dans la bonne position.

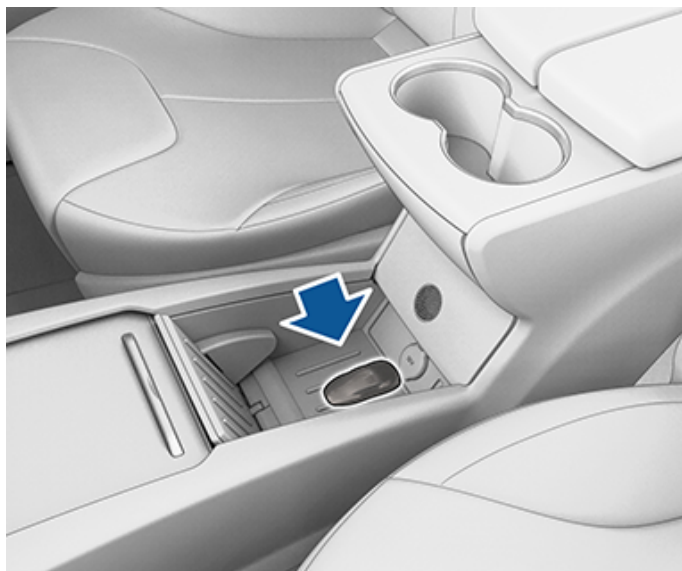
REMARQUE : L'illustration suivante représente un véhicule avec conduite à gauche. Sur un véhicule avec conduite à droite, les emplacements sont inversés.



Clés et portes



Pour conduire le véhicule Model S après être entré dans l'habitacle, placez le bas du porte-clé contre la console centrale directement sous la prise de courant basse tension, puis appuyez et tenez la pédale de frein du véhicule Model S pour le faire démarrer.



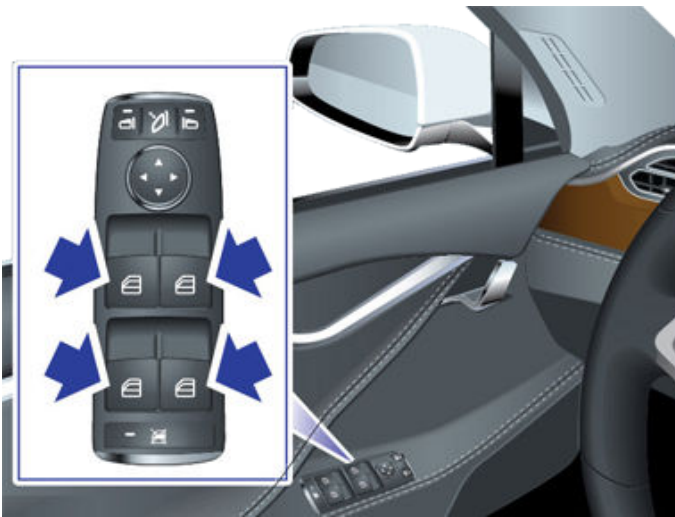
REMARQUE : Le fait de déverrouiller la Model S en suivant cette méthode désactive le verrouillage par éloignement. Vous devez réactiver manuellement le verrouillage par éloignement après avoir remplacé la pile du porte-clé.

Ouverture et fermeture

REMARQUE : Vous êtes responsable de vous assurer que les vitres sont fermées après avoir fermé le véhicule.

Appuyez sur une commande pour abaisser la vitre correspondante. Les commandes de vitre fonctionnent en deux niveaux :

- Pour abaisser complètement une vitre, appuyez complètement sur la commande et relâchez-la aussitôt.
- Pour abaisser une vitre partiellement, appuyez légèrement sur la commande et relâchez-la lorsque la vitre a atteint la position souhaitée.



De même, tirez la commande vers le haut pour fermer la vitre correspondante :

- Pour relever complètement une vitre, tirez complètement la commande et relâchez-la aussitôt.
- Pour relever partiellement une vitre, tirez légèrement sur la commande et relâchez-la lorsque la vitre a atteint la position souhaitée.

Si une vitre est laissée ouverte involontairement, le véhicule Model S peut envoyer une notification à l'application mobile (touchez **Contrôles** > **Véhicule** > **Avis de véhicule non verrouillé**, puis sélectionnez **Portes et vitres**).

REMARQUE : Voir [Meilleures pratiques par temps froid](#) à la page 173 pour en savoir plus sur la préparation des vitres pour le froid.

ATTENTION : Pour éviter tout dommage, les vitres s'abaissent légèrement automatiquement lorsque vous ouvrez ou fermez une porte. Si vous fermez manuellement une vitre alors que la porte est ouverte, assurez-vous de la baisser légèrement avant de fermer la porte.

AVERTISSEMENT : Avant de fermer une vitre, le conducteur doit s'assurer qu'aucun passager, en particulier les enfants, n'a sorti un ou des membres à travers l'ouverture de la vitre. Le non-respect de cette consigne peut entraîner de graves blessures.

Verrouillage des vitres arrière

Pour empêcher les passagers d'utiliser les commandes des vitres arrière, appuyez sur la commande de verrouillage des vitres arrière. Le voyant de la commande s'allume. Pour déverrouiller les vitres arrière, appuyez à nouveau sur la commande.



AVERTISSEMENT : Pour des raisons de sécurité, il est recommandé de verrouiller les commandes des vitres arrière dès qu'un enfant est assis sur la banquette arrière.

AVERTISSEMENT : Ne laissez jamais un enfant sans surveillance dans la Model S.

Indice UV

Le toit, les pare-brise et les vitres du Model S sont excellents pour vous protéger des rayons UV (ultraviolets). Les composants du verre ont un score inférieur à 2 sur l'échelle de l'indice UV. Consultez les spécifications de l'indice UV de votre région pour plus d'informations. Il vous incombe néanmoins de prendre les précautions nécessaires pour vous protéger du soleil.



Ouverture et fermeture

Si votre Model S est équipée d'un toit ouvrant, vous pouvez l'ouvrir et le fermer à distance à l'aide de l'application mobile ou vous pouvez régler la position du toit ouvrant à partir du menu à droite de l'écran tactile.

Pour accéder à toutes les commandes du toit ouvrant, touchez **Contrôles** sur l'écran tactile. Faites glisser ou touchez l'image du toit ouvrant ou touchez les boutons à côté de l'image de votre véhicule. Le toit ouvrant se déplace vers la position sélectionnée. Pour interrompre le mouvement du toit ouvrant à tout moment, touchez l'image du toit ouvrant.



- Touchez **OUVRIR** une fois pour ouvrir le toit ouvrant en position de confort (ouvert à 75 %). Touchez deux fois pour ouvrir entièrement le toit ouvrant.
- Touchez **VENTILER** pour ouvrir légèrement le toit ouvrant.
- Touchez **FERMER** pour fermer entièrement le toit ouvrant.

REMARQUE : Si le toit ouvrant détecte une obstruction, il ne se ferme pas. Si, une fois l'obstacle enlevé, il ne se ferme toujours pas, touchez **FERMER** et maintenez le doigt dessus pour ignorer le mécanisme anti-pincement du toit ouvrant.

REMARQUE : Si vous trouvez le bruit du vent excessif (il varie en fonction de la vitesse de conduite), même si le toit ouvrant se trouve en position de confort, ouvrez légèrement une vitre.

ATTENTION : Retirez la neige et la glace du toit ouvrant avant de l'ouvrir. Ouvrir un toit ouvrant recouvert de neige et de glace peut entraîner des dommages.

AVERTISSEMENT : Interdisez aux passagers de sortir leurs membres par l'ouverture du toit ouvrant. Dans un tel cas, ils pourraient subir des blessures graves dues à des débris volants, des branches d'arbres ou d'autres obstructions.

AVERTISSEMENT : Avant de fermer le toit ouvrant, assurez-vous que les passagers, surtout les enfants, n'ont pas sorti leurs membres par l'ouverture du toit ouvrant. Le non-respect de cette consigne peut entraîner de graves blessures.



AVERTISSEMENT : Ne transportez pas dans le véhicule d'objets qui dépassent du toit ouvrant. Ceci pourrait endommager les joints d'étanchéité et le mécanisme anti-pincement du toit ouvrant et blesser les occupants.

Ouverture

Pour ouvrir le coffre arrière, assurez-vous que le véhicule Model S est en mode Stationnement, puis effectuez l'une des actions suivantes :

- Touchez **Contrôles** > **Coffre** sur l'écran tactile.
- Appuyez deux fois sur le bouton du coffre arrière, sur le porte-clé.
- Appuyez sur le bouton du coffre arrière de l'application mobile.
- Appuyez sur le bouton situé sous la poignée extérieure du hayon (une clé valide doit être détectée).

REMARQUE : Si l'**entrée passive** est désactivée, vous devez utiliser une porte-clé pour déverrouiller le véhicule Model S avant de pouvoir ouvrir manuellement le hayon à l'aide du bouton. Voir [Utilisation du porte-clé à la page 20](#).

⚠ ATTENTION : Avant d'ouvrir le hayon dans un endroit fermé (comme un garage), assurez-vous que la hauteur de l'ouverture du hayon est adéquatement ajustée pour éviter les objets ou les plafonds bas (voir [Réglage de la hauteur d'ouverture du hayon à la page 27](#)).

Model S doit être déverrouillé ou une clé doit être détectée avant que vous puissiez utiliser l'interrupteur pour ouvrir le hayon.



Si une porte, un coffre ou le hayon est ouvert, le tableau de bord affiche le voyant lumineux Porte ouverte. L'image de votre Model S sur l'écran tactile indique également que le coffre est ouvert.

Pour interrompre le mouvement du hayon, appuyez une fois sur le bouton du coffre arrière du porte-clé. Ensuite, si vous appuyez deux fois sur le bouton du coffre arrière, le mouvement reprend, mais en sens inverse (à condition qu'il n'était pas quasiment ouvert ou fermé lorsque vous avez interrompu son mouvement). Par exemple, si vous appuyez une fois sur le bouton pour arrêter le hayon pendant qu'il s'ouvre, il se referme si vous appuyez deux fois.

REMARQUE : En situation d'urgence, vous pouvez ignorer une commande d'ouverture ou de fermeture en attrapant le hayon pour l'arrêter.

Pour ouvrir le hayon de l'intérieur du véhicule dans le cas peu probable où votre Model S n'a aucune alimentation électrique, voir [Déverrouillage intérieur d'urgence du coffre à la page 28](#).

⚠ AVERTISSEMENT : Avant d'ouvrir et de fermer le hayon, vérifiez les alentours du véhicule (personnes ou objets). Vous devez surveiller de manière proactive le hayon pour vous assurer qu'il ne heurte aucune personne ou aucun objet. Le non-respect de cette consigne pourrait entraîner des dommages ou des blessures.

Réglage de la hauteur d'ouverture du hayon

Si le véhicule Model S est équipé d'un hayon, vous pouvez régler la hauteur d'ouverture pour qu'il soit plus facile à atteindre ou éviter de toucher les plafonds bas ou les objets (par exemple, une porte de garage ou une lumière) :

1. Ouvrez le hayon, puis abaissez-le ou soulevez-le manuellement à la hauteur d'ouverture souhaitée.
2. Appuyez sur le bouton situé sur la partie inférieure du hayon et maintenez-le enfoncé pendant trois secondes jusqu'à ce que vous entendiez un signal sonore.



3. Confirmez que la hauteur vous convient en fermant le hayon, puis en l'ouvrant de nouveau.

⚠ ATTENTION : Selon la configuration (comme la hauteur de caisse ou le type de roues), le hayon de votre véhicule peut s'ouvrir jusqu'à une hauteur approximative de 7,5 pi (2,3 m). Ajustez la hauteur d'ouverture du hayon pour éviter qu'il ne touche les plafonds bas ou d'autres objets.

Fermeture

Si la Model S n'est pas dotée d'un hayon, fermez le coffre arrière en tirant le hayon vers le bas et en le poussant fermement jusqu'à ce qu'il soit bien fermé.

Pour fermer le hayon, effectuez l'une des actions suivantes :



Coffre arrière

- Touchez **Contrôles** > **Coffre**.
- Appuyez deux fois sur le bouton du coffre arrière, sur le porte-clé.
- Appuyez sur le commutateur situé sur la partie inférieure du hayon

Si le hayon détecte une obstruction en se fermant, il arrête son mouvement et émet deux signaux sonores. Enlevez l'obstacle et essayez de le fermer à nouveau.

Si le hayon perd son réglage lors de l'ouverture, il arrête son mouvement et émet trois signaux sonores. Pour rétablir la calibration, abaissez manuellement le hayon pour fermer le coffre.

Déverrouillage intérieur

Pour ouvrir le coffre arrière depuis l'intérieur d'une Model S munie de sièges pour enfants intégrés orientés vers l'arrière, appuyez sur la commande de déverrouillage située à l'intérieur du coffre arrière et levez le hayon. Si la Model S est verrouillée et qu'elle est dotée d'un hayon, la première pression exercée sur le bouton déverrouille le coffre arrière et la seconde pression ouvre ce dernier.

REMARQUE : Si la Model S n'est pas équipée de sièges pour enfants Tesla orientés vers l'arrière, l'interrupteur peut être présent, mais il est inopérant. Vous ne pouvez pas ouvrir le hayon en appuyant dessus.



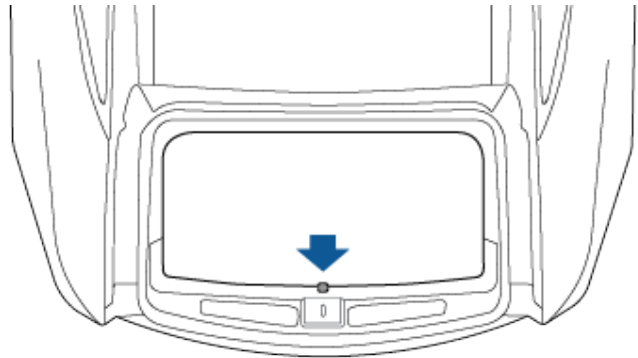
Si la Model S est munie d'un hayon à commande électrique, il n'est pas nécessaire de le lever manuellement. Lorsque vous appuyez sur la commande de déverrouillage, le hayon s'ouvre, et lorsque vous tirez la commande vers le haut, il se ferme.

REMARQUE : La commande de déverrouillage intérieure est désactivée si les verrous de sécurité pour enfants sont activés (voir [Verrouillage sécurité enfant à la page 23](#)), ou si la Model S est en mouvement.

Accès à l'espace de chargement

Pour accéder à l'espace de chargement à l'intérieur du coffre arrière, tirez sur la sangle à l'arrière du couvercle du coffre. Vous pouvez ensuite rabattre le couvercle du coffre vers l'avant ou l'enlever du véhicule Model S.

Sécurisez le chargement avant de déplacer le véhicule Model S, et placez les charges lourdes dans la partie inférieure du coffre.



Limites de chargement du coffre arrière

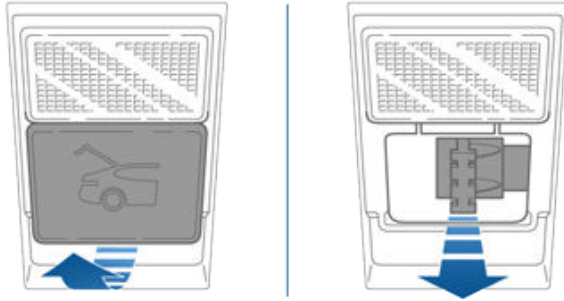
Le poids doit être réparti, aussi également que possible, entre les coffres avant et arrière.

ATTENTION : Ne placez jamais de charges plus lourdes que 176 lb (80 kg) dans le compartiment supérieur du coffre arrière ou plus lourdes que 285 lb (130 kg) dans le compartiment inférieur. Ceci risque d'entraîner des dommages.

AVERTISSEMENT : Lorsque vous ajoutez des charges, soyez attentif au Poids nominal brut du véhicule (PNBV) du véhicule (voir [Caractéristiques techniques à la page 226](#)). Le PNBV du véhicule est la masse totale permise incluant tous les passagers, les fluides et le chargement.

Déverrouillage intérieur d'urgence du coffre

Un dispositif de déverrouillage mécanique lumineux à l'intérieur du coffre arrière permet d'ouvrir le coffre arrière depuis l'intérieur si la Model S est dépourvue d'alimentation électrique. Un dispositif de déverrouillage mécanique permet également à une personne enfermée à l'intérieur d'en sortir.



1. Retirez le tapis en tirant son bord inférieur vers vous.
2. Tirez le câble pour dégager le loquet.
3. Poussez sur le coffre arrière pour l'ouvrir.

REMARQUE : Le bouton luit pendant plusieurs heures après une brève exposition à la lumière ambiante.

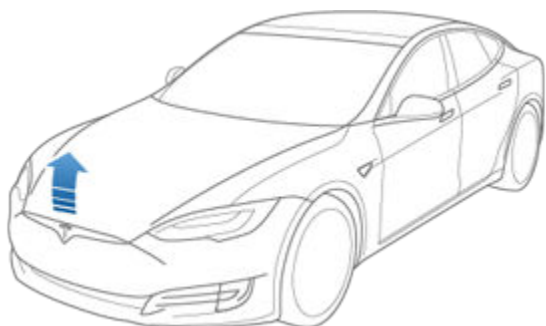
⚠ AVERTISSEMENT : Ne pas permettre aux enfants de jouer à l'intérieur du coffre ou d'y être enfermé. Un enfant sans ceinture de sécurité pourrait subir des blessures graves ou décéder lors d'un accident. Un enfant pourrait mourir ou être victime d'un coup de chaleur s'il reste coincé dans le véhicule, particulièrement si la climatisation n'est pas allumée.



Ouverture

Pour ouvrir le coffre avant, assurez-vous que le véhicule Model S est en mode Stationnement, effectuez l'une des actions suivantes avant d'ouvrir le coffre en tirant :

- Sur l'écran tactile, touchez **Contrôles > Coffre avant**.
- Cliquez deux fois sur le bouton du coffre avant du porte-clé.
- Touchez le bouton de coffre avant dans l'application mobile.



Si une porte ou le coffre/hayon est ouvert, le tableau de bord affiche le voyant lumineux Portière ouverte. L'image de votre Model S sur l'écran tactile indique également le coffre avant ouvert.

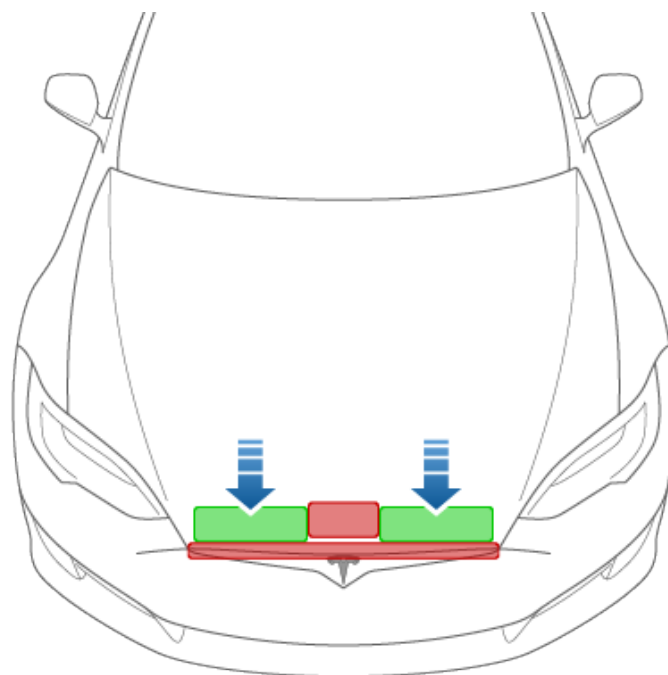
AVERTISSEMENT : Avant d'ouvrir ou de fermer le capot, il est important de vérifier que la zone autour de la porte est exempte de tout obstacle (personnes ou objets). Le non-respect de cette consigne pourrait entraîner des dommages ou des blessures graves.

Fermeture

Le capot de la Model S n'est pas assez lourd pour se verrouiller sous son propre poids, et appliquer une pression sur le bord avant ou le centre du capot peut l'endommager.

Pour fermer correctement le capot :

1. Abaissez le capot jusqu'à ce que la butée touche les loquets.
2. Placez les deux mains sur l'avant du capot dans les zones indiquées (en vert) et appuyez fermement dessus pour enclencher les loquets.
3. Tirez sans forcer sur le bord avant du capot pour vérifier qu'il est bien fermé.



ATTENTION : Pour éviter des détériorations :

- Appuyez uniquement sur les zones vertes indiquées. Appuyer sur les zones rouges peut endommager le capot.
- Ne fermez pas le capot à une main. Cela concentre la force en un seul endroit et peut plier ou bosseler le capot.
- N'appuyez pas sur le bord avant du capot. Cela peut le plier.
- Ne claquez pas et ne laissez pas tomber le capot.
- Pour éviter les égratignures, ayez les mains libres (clés). Les bijoux peuvent également rayer les surfaces.

AVERTISSEMENT : Avant de prendre la route, vérifiez que le capot est correctement fermé en essayant de lever sans forcer son bord avant et en vous assurant qu'il n'y a aucun mouvement. Il incombe au conducteur de s'assurer que le coffre avant est bien fermé avant de conduire.

Si le coffre avant est laissé ouvert alors que vous tentez de quitter le mode Stationnement, une notification vous demandant de confirmer votre commande apparaît sur l'écran tactile.

Le coffre avant se verrouille quand :

- Vous verrouillez le véhicule Model S à l'aide de l'écran tactile, d'une clé ou de l'application mobile.
- Vous vous éloignez du véhicule Model S avec votre clé sur vous (si [Verrouillage par éloignement à la page 23](#) est activé).
- Le mode Voiturier est activé (voir [Mode Voiturier à la page 91](#)).

Limite de chargement du coffre avant

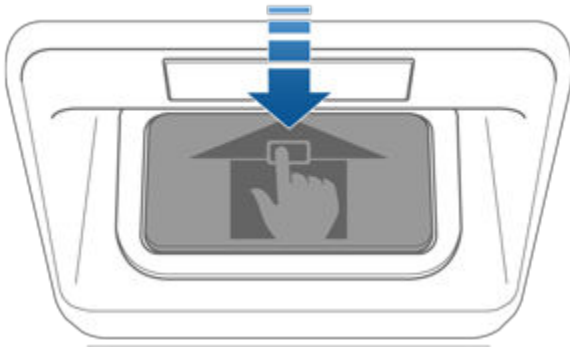
Le poids doit être réparti, aussi également que possible, entre les coffres avant et arrière.

⚠ ATTENTION : Ne placez jamais de charge supérieure à 300 lb (136 kg) dans le coffre avant. Ceci risque d'entraîner des dommages.

⚠ AVERTISSEMENT : Lorsque vous ajoutez des charges, soyez attentif au Poids nominal brut du véhicule (PNBV) du véhicule (voir [Caractéristiques techniques à la page 226](#)). Le PNBV du véhicule est la masse totale permise incluant tous les passagers, les fluides et le chargement.

Déverrouillage intérieur d'urgence

Un bouton de déverrouillage intérieur allumé à l'intérieur du coffre avant permet à une personne enfermée à l'intérieur de sortir.



Appuyez sur le bouton de relâchement intérieur pour déverrouiller le coffre avant, puis levez le capot.

REMARQUE : Le bouton de déverrouillage intérieur luit à la suite d'une brève exposition à la lumière ambiante.

⚠ AVERTISSEMENT : Personne ne devrait jamais grimper dans le coffre avant. Ne fermez jamais le capot avant alors qu'une personne se trouve à l'intérieur.

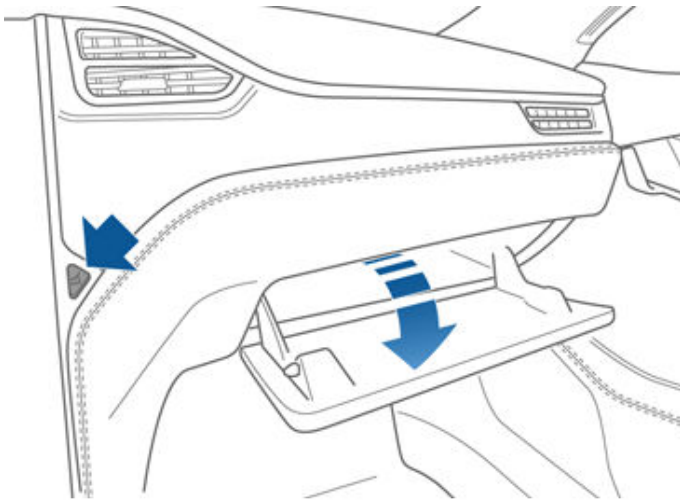
⚠ AVERTISSEMENT : Assurez-vous que les objets dans le coffre avant n'entrent pas en contact avec le bouton de déverrouillage, afin d'éviter que le capot ne s'ouvre accidentellement.



Boîte à gants

Pour ouvrir la boîte à gants, appuyez sur la commande située sur le côté de l'écran tactile. La boîte à gants se verrouille dès que le véhicule Model S est verrouillé de l'extérieur à l'aide de la clé ou du verrouillage par éloignement. Elle se verrouille également lorsque le véhicule Model S est en mode Voiturier (voir [Mode Voiturier à la page 91](#)). Elle ne se verrouille pas si vous verrouillez le véhicule Model S par l'icône de verrouillage sur la barre d'état de l'écran tactile.

Pour protéger le contenu de votre boîte à gants, touchez **Contrôles > Sécurité > NIP boîte à gants** pour ajouter un NIP à 4 chiffres (voir [NIP boîte à gants à la page 158](#)).



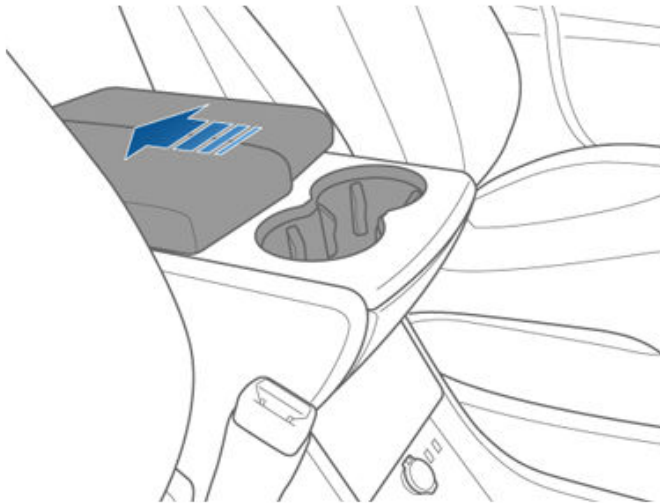
REMARQUE : Si vous laissez la boîte à gants ouverte, son éclairage s'éteindra éventuellement.

⚠ AVERTISSEMENT : Pendant que vous conduisez, gardez la boîte à gants fermée afin d'empêcher qu'un passager ne se blesse en cas de collision ou de freinage brusque.

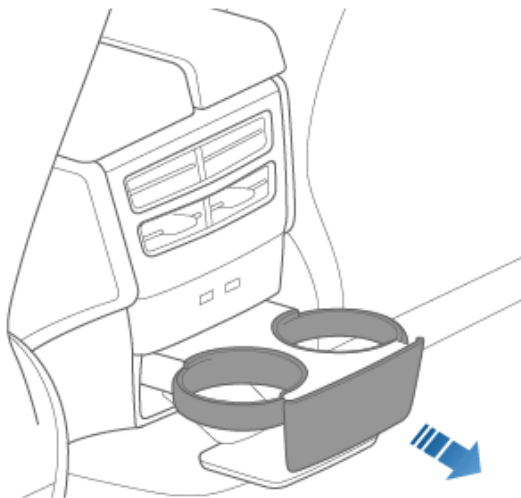


Porte-gobelets

Pour dégager un porte-gobelet avant, faites glisser l'accoudoir vers l'arrière.



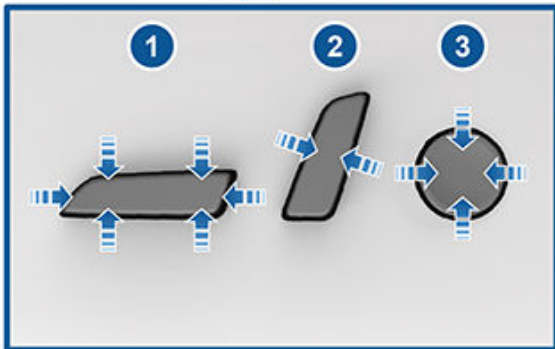
Pour dégager les porte-gobelets arrière (le cas échéant), appuyez brièvement sur la plaque frontale du porte-gobelet, située à l'arrière de la console centrale.





Sièges avant et banquette arrière

Réglage des sièges avant



1. Faites avancer/reculer le siège et réglez sa hauteur ainsi que son angle d'inclinaison.
2. Réglez le dossier.
3. Réglage du support lombaire.

⚠ ATTENTION : N'abaissez pas complètement le dossier du siège avant vers l'avant lorsque le siège est également complètement avancé. Ceci pourrait faire en sorte que le siège frappe le rétroviseur et l'endommage.

⚠ AVERTISSEMENT : Avant de régler un siège avant, vérifiez que la zone autour du siège est dépourvue d'obstacles (personnes ou objets).

⚠ AVERTISSEMENT : N'effectuez pas les réglages du siège lorsque vous conduisez. Cela augmente le risque de collision.

⚠ AVERTISSEMENT : La conduite d'un véhicule avec le dossier incliné peut entraîner des blessures graves en cas de collision, car vous risquez de glisser sous la ceinture sous-abdominale ou d'être projeté contre la ceinture de sécurité. Assurez-vous que le dossier est incliné à 30 degrés au maximum lorsque le véhicule est en mouvement.

Position de conduite idéale

Le siège, l'appuie-tête, la ceinture de sécurité et les coussins de sécurité gonflables agissent de concert pour assurer une sécurité optimale. Leur utilisation adéquate assure une protection accrue.



Réglez le siège de manière à pouvoir porter la ceinture de sécurité correctement, tout en étant aussi loin que possible du coussin gonflable frontal :

1. Asseyez-vous bien droit, avec les deux pieds sur le plancher et le dossier du siège en position verticale.
2. Assurez-vous que vos pieds peuvent atteindre facilement les pédales et que vos bras sont légèrement pliés lorsque vous tenez le volant. Votre poitrine doit être située à au moins 25 cm (10 po) du centre du couvercle du coussin gonflable.
3. Placez la partie diagonale de la ceinture de sécurité à mi-chemin entre votre cou et votre épaule. Ajustez la section sous-abdominale de la ceinture serrée sur vos hanches et non sur votre ventre.

Model S Les sièges sont équipés d'appuie-têtes intégrés qui ne sont ni réglables ni amovibles.



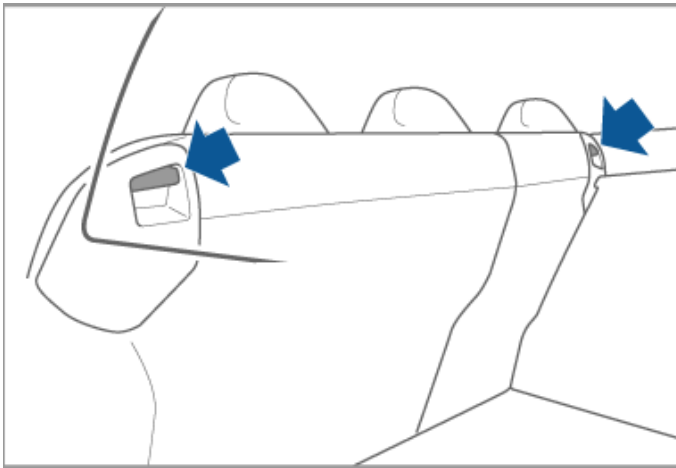
Banquettes arrière rabattables

Model S est équipée d'une banquette arrière rabattable vers l'avant.

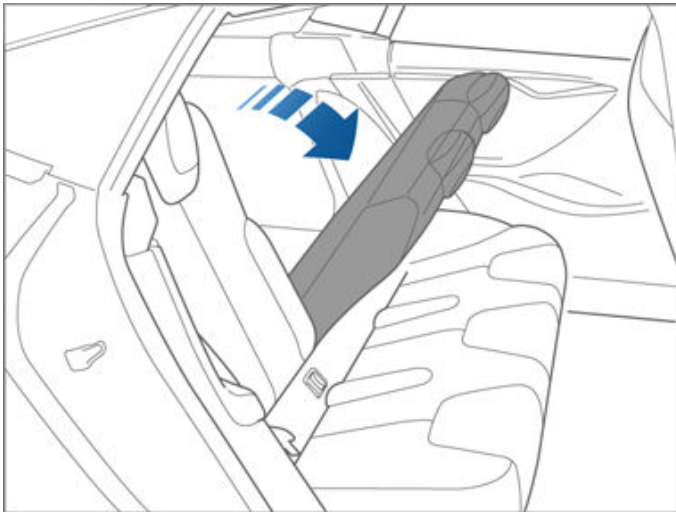
REMARQUE : En conduisant avec les sièges arrière rabattus vers l'avant, vous pourriez entendre plus de bruit ou ressentir plus de vibrations provenant de l'arrière du véhicule (coffre, suspension, etc.).

⚠ ATTENTION : Avant de rabattre complètement les sièges, assurez-vous que la ceinture de sécurité est déboutonnée et qu'il n'y a aucun objet sur le siège.

Avant de la rabattre, retirez tous les objets de la banquette et de l'espace pour les pieds. Pour rabattre la banquette arrière à plat, il se peut que vous deviez avancer les sièges avant.



Pour rabattre un siège arrière, tirez le levier correspondant et rabattez le siège vers l'avant.



Relever les banquettes arrière

Avant de relever la banquette arrière, assurez-vous que les ceintures de sécurité ne sont pas coincées derrière le dossier.

Relevez le dossier de la banquette jusqu'à ce qu'il se verrouille en position.

Vérifiez que le dossier est bien retenu en position verticale en essayant de le tirer vers vous.

⚠ AVERTISSEMENT : Assurez-vous toujours que les dossiers sont bien fixés en position verticale en exerçant sur ceux-ci une pression vers l'avant et l'arrière. Le non-respect de cette consigne accroît le risque de blessures.

Sièges chauffants

Les sièges avant fonctionnent sur trois niveaux, de 3 (le plus élevé) à 1 (le plus faible). Pour faire fonctionner les chauffes-sièges, référez-vous à [Fonctionnement des commandes de climatisation à la page 166](#).

Si le véhicule Model S est équipé de l'ensemble pour températures froides, vous pouvez également contrôler le chauffage de tous les sièges arrière, des dégivrateurs d'essuie-glaces et des gicleurs en touchant les commandes de climatisation sur l'écran tactile.

⚠ AVERTISSEMENT : Pour éviter des brûlures résultant d'un usage prolongé, les personnes souffrant de neuropathie périphérique ou dont l'aptitude à ressentir la douleur est limitée en raison du diabète, de l'âge, d'un trouble neurologique ou d'une autre maladie, doivent prendre des précautions au moment d'utiliser les sièges chauffants et le système de climatisation.

Housses de sièges

⚠ AVERTISSEMENT : N'utilisez pas de housse de siège sur un siège avant. Elles pourraient limiter le déploiement des coussins gonflables latéraux des sièges en cas de collision. De plus, si le véhicule est équipé d'un système de détection d'occupant utilisé pour déterminer l'état du coussin gonflable frontal du passager, les housses de siège peuvent interférer avec ce système.



Port de la ceinture de sécurité

Les ceintures de sécurité et les sièges de sécurité pour enfants sont les moyens les plus efficaces pour protéger les occupants en cas de collision. Par conséquent, le port de la ceinture de sécurité est exigé par la loi dans la plupart des juridictions.

Tous les sièges sont équipés de ceintures de sécurité à trois points d'ancrage avec enrouleur à inertie. Les ceintures de sécurité avec enrouleur à inertie sont tendues automatiquement pour permettre aux occupants de bouger confortablement dans les conditions de conduite normale. Afin de maintenir les sièges de sécurité pour enfants, tous les sièges passagers sont équipés d'un enrouleur à blocage automatique qui, lorsque la ceinture est tirée sur une longueur supérieure à la longueur nécessaire pour un adulte, maintient la ceinture en position jusqu'à ce qu'elle soit détachée (voir [Installation des sièges pour enfants retenus par ceinture de sécurité à la page 42](#)).

L'enrouleur de la ceinture de sécurité se serre ou se bloque automatiquement pour empêcher le mouvement des occupants lorsque la Model S subit une forte accélération ou une décélération rapide à la suite d'un freinage, d'un virage ou d'une collision.

Rappels relatifs aux ceintures de sécurité



Le témoin de rappel du port de la ceinture sur le tableau de bord vous avertit lorsque la ceinture de sécurité d'un siège occupé n'est pas bouclée. Si la ceinture de sécurité de tous les occupants est bouclée et que le témoin de rappel reste activé, bouclez à nouveau les ceintures de sécurité pour vérifier qu'elles sont correctement enclenchées. Retirez également tout objet lourd (par exemple une valise) posé sur un siège inoccupé. Si le témoin de rappel reste allumé, prenez un rendez-vous d'entretien et évitez d'utiliser le siège jusqu'à ce que le problème soit résolu.

AVERTISSEMENT : Les ceintures de sécurité doivent être portées par les passagers adultes de tous les sièges.

REMARQUE : Dans les régions où les réglementations en vigueur exigent des rappels de ceinture de sécurité pour les sièges arrière, ces rappels ne peuvent pas être désactivés. Pour annuler le rappel relatif à un siège inoccupé lorsqu'un objet est détecté, vous devez attacher la ceinture de sécurité ou retirer l'objet.

Pour boucler une ceinture de sécurité

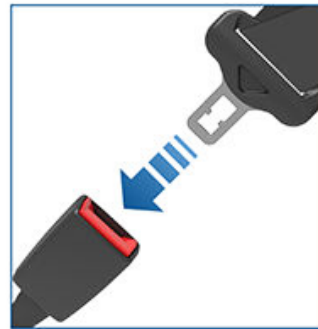
1. Veillez au bon positionnement du siège (voir). Voir ([voir Position de conduite idéale à la page 34](#)) pour plus de détails sur la position correcte du siège du conducteur.

2. Tirez la ceinture d'un mouvement continu en veillant à ce qu'elle repose à plat sur le bassin, le thorax et la clavicule, à mi-chemin entre le cou et l'épaule. Assurez-vous que la ceinture de sécurité est acheminée correctement et qu'elle n'est pas tordue. Ne vous asseyez jamais sur la ceinture de sécurité ou sur un composant de la ceinture de sécurité.



AVERTISSEMENT : Une ceinture de sécurité tordue ou mal acheminée peut causer des dommages et interférer avec le fonctionnement du système de ceinture de sécurité.

3. Insérez la languette dans la boucle et pressez-les l'une contre l'autre jusqu'à entendre un clic, indiquant que la ceinture est verrouillée.



4. Tirez sur la ceinture pour vérifier qu'elle est bien attachée.

5. Tirez la partie diagonale de la ceinture en direction de l'enrouleur pour supprimer tout jeu excessif.

Pour détacher une ceinture de sécurité

Maintenez la ceinture près de la boucle pour éviter que la ceinture ne s'enroule trop rapidement, puis appuyez sur le bouton-poussoir de la boucle. La ceinture s'enroule automatiquement. Assurez-vous qu'il n'y a aucun obstacle qui empêche la ceinture de sécurité de s'enrouler complètement. La ceinture de sécurité ne doit pas pendre. Si une ceinture de sécurité ne s'enroule pas entièrement, prévoyez un rendez-vous d'entretien.

Port de la ceinture de sécurité pendant la grossesse

Ne mettez pas la partie sous-abdominale ou la partie diagonale de la ceinture de sécurité sur la zone abdominale. Portez la partie sous-abdominale de la ceinture aussi bas que possible, au niveau des hanches et pas au niveau de la taille. Positionnez la partie supérieure de la ceinture entre la poitrine et sur le côté de l'abdomen. Consultez votre médecin pour obtenir des conseils spécifiques.



⚠ AVERTISSEMENT : Si la ceinture de sécurité est inconfortable, réglez la position du siège au lieu de porter la ceinture de sécurité de manière incorrecte.

⚠ AVERTISSEMENT : Ne placez jamais aucun objet entre vous et la ceinture de sécurité pour amortir l'impact en cas de collision.

Prétendeurs de ceinture de sécurité

Les ceintures de sécurité avant sont équipées de prétendeurs qui agissent de concert avec les coussins gonflables en cas de collision. Les prétendeurs enroulent automatiquement l'ancrage inférieur de la ceinture de sécurité et la sangle supérieure à l'épaule, réduisant le jeu des parties sous-abdominale et diagonale de la ceinture et limitant ainsi le mouvement de l'occupant vers l'avant.



Si les prétendeurs et les coussins gonflables n'ont pas été activés lors d'un impact, cela n'est pas un signe de défaillance. Cela signifie généralement que l'intensité ou le type de force ne suffisaient pas pour les activer.

Les sièges d'extrémité arrière sont équipés d'un prétendeur de ceinture de sécurité d'épaule qui enroule la sangle pour réduire le mouvement vers l'avant de l'occupant.

⚠ AVERTISSEMENT : Ne pas plier, s'asseoir ou interférer avec l'ensemble du prétendeur. Cela peut causer des dommages qui interfèrent avec le bon fonctionnement du système de ceinture de sécurité.

⚠ AVERTISSEMENT : Une fois que les prétendeurs de ceinture de sécurité ont servi, ils doivent être remplacés. Après une collision, faites inspecter et, au besoin, remplacer les coussins gonflables, les prétendeurs de ceinture de sécurité et tous les composants associés.

Test des ceintures de sécurité

Pour confirmer que les ceintures de sécurité fonctionnent correctement, effectuez les vérifications simples suivantes sur chaque ceinture de sécurité :

1. La ceinture de sécurité étant bouclée, exercez une traction rapide et forte sur la sangle la plus proche de la boucle. La boucle doit rester solidement enclenchée.
2. La ceinture de sécurité étant bouclée, exercez une traction rapide et forte sur la sangle la plus proche de la porte. La fixation permanente de la ceinture de sécurité doit rester solidement verrouillée. N'essayez jamais de retirer cet accessoire.
3. La ceinture de sécurité étant débouclée, déroulez la sangle jusqu'à sa limite. Vérifiez qu'elle se déroule de manière régulière et recherchez visuellement tout signe d'usure sur la sangle. Laissez la ceinture s'enrouler, tout en vous assurant que l'enroulement s'effectue de manière régulière et complète.
4. La sangle étant à moitié déroulée, tenez la languette et tirez-la en avant rapidement. Le mécanisme devrait se bloquer automatiquement et empêcher tout déroulement supplémentaire.












Si une ceinture de sécurité échoue à l'un de ces tests, réalisez immédiatement la réparation. Ne permettez pas aux passagers de s'asseoir dans un siège ayant une ceinture défectueuse.





Pour plus de renseignements concernant le nettoyage des ceintures de sécurité, voir [Ceintures de sécurité à la page 216](#).



Ceintures de sécurité

Avertissements relatifs aux ceintures de sécurité

-  **AVERTISSEMENT** : Les ceintures de sécurité doivent être bouclées par tous les occupants à chaque trajet, même si la distance parcourue est très courte. Le non-respect de cette consigne augmente le risque de blessure ou de décès en cas de collision.
-  **AVERTISSEMENT** : Installez les jeunes enfants dans un siège de sécurité approprié, comme décrit dans le manuel du propriétaire. Suivez toujours les instructions du fabricant du siège de sécurité pour enfants lors de son installation.
-  **AVERTISSEMENT** : Vérifiez que toutes les ceintures de sécurité sont correctement portées. Le port inadéquat d'une ceinture de sécurité augmente le risque de blessure ou de décès en cas de collision.
-  **AVERTISSEMENT** : Ne vous asseyez jamais sur un composant de la ceinture de sécurité. Cela risque d'endommager ou d'entraver le bon déploiement des équipements de sécurité.
-  **AVERTISSEMENT** : Ne placez pas la ceinture de sécurité par-dessus des objets durs, fragiles ou tranchants tels que stylos, clés, lunettes, etc. La pression exercée par la ceinture de sécurité sur de tels objets peut entraîner des blessures.
-  **AVERTISSEMENT** : Les ceintures de sécurité ne doivent pas être portées si une partie de la sangle est tordue.
-  **AVERTISSEMENT** : Chaque ceinture de sécurité ne doit être utilisée que par un seul occupant. Il est dangereux de passer une ceinture de sécurité autour d'un enfant porté sur les genoux d'un occupant.
-  **AVERTISSEMENT** : Les ceintures de sécurité portées lors d'une collision doivent être inspectées ou remplacées par Tesla ou un établissement de réparation qualifié, même si les dommages subis ne sont pas visibles.
-  **AVERTISSEMENT** : Les ceintures de sécurité qui montrent des signes d'usure ou qui ont été coupées ou endommagées de quelque manière que ce soit doivent être remplacées immédiatement.
-  **AVERTISSEMENT** : Évitez de contaminer tout composant de la ceinture de sécurité avec des produits chimiques, des liquides, du sable, de la saleté ou des produits de nettoyage. Si une ceinture de sécurité ne se rétracte pas correctement ou ne s'enclenche pas dans l'attache, il faut la remplacer immédiatement. Planifiez un rendez-vous d'entretien en utilisant l'application mobile.
-  **AVERTISSEMENT** : N'apportez aucun ajout ou modification empêchant le mécanisme de la ceinture de sécurité de réduire le jeu ou empêchant une ceinture de sécurité d'être ajustée pour supprimer le jeu. Une ceinture de sécurité détendue réduit considérablement la protection des occupants.

-  **AVERTISSEMENT** : N'apportez aucune modification susceptible d'interférer avec le fonctionnement d'une ceinture de sécurité, ou de rendre une ceinture de sécurité inutilisable.
-  **AVERTISSEMENT** : Ne fixez aucun produit de commodité et de confort de rechange aux ceintures de sécurité.
-  **AVERTISSEMENT** : Lorsque les ceintures de sécurité ne sont pas utilisées, elles doivent être entièrement enroulées et ne doivent pas pendre. Si une ceinture de sécurité ne s'enroule pas entièrement, prévoyez un rendez-vous d'entretien.
-  **AVERTISSEMENT** : Le système de ceinture de sécurité n'a aucun composant réparable par l'utilisateur et il peut contenir des pièces d'artifice. Vous ne devez pas démonter, retirer ou remplacer des composants.



Directives concernant le transport des enfants

Les ceintures de sécurité de votre Model S sont conçues pour les adultes et pour les enfants plus grands. Vous devez asseoir les nourrissons et les enfants en bas âge dans les sièges arrière uniquement. Utilisez un siège de sécurité pour enfants adapté à l'âge, au poids et à la taille de l'enfant.

N'utilisez jamais de sièges de sécurité pour enfant sur le siège passager avant.

⚠ AVERTISSEMENT : Ne placez jamais un enfant sur un siège devant un COUSSIN GONFLABLE ACTIVÉ. Cela risque d'entraîner des BLESSURES GRAVES, VOIRE MORTELLES pour l'enfant.

Reportez-vous à l'étiquette suivante située sur les pare-soleil.

REMARQUE : L'image ci-dessous est présentée à titre indicatif uniquement. Il est possible qu'elle diffère de celle qui figure sur votre véhicule.



Model S est doté d'un capteur d'occupation du siège passager avant qui contrôle l'état du coussin gonflable passager avant (voir [Coussins gonflables à la page 46](#)).



L'indicateur de coussin gonflable passager désactivé s'affiche sur l'écran tactile lorsque le coussin gonflable avant passager est **DÉSACTIVÉ**. Lorsque le coussin gonflable passager avant est **DÉSACTIVÉ**, il ne se gonfle pas en cas de collision. Ce témoin s'affiche également quand le siège n'est pas occupé. Vérifiez toujours l'état du coussin gonflable passager avant pour confirmer sa désactivation avant de conduire avec un enfant sur le siège passager avant.

REMARQUE : Dans les véhicules fabriqués avant approximativement décembre 2019, l'indicateur de coussin gonflable passager désactivé *ne s'affiche pas* si le siège est inoccupé.



Pour la protection d'un adulte assis sur le siège passager avant, assurez-vous de toujours vérifier le statut du coussin gonflable passager avant pour confirmer qu'il est bien **ACTIVÉ**.



Sièges de sécurité pour enfants

Choisir un siège de sécurité pour enfant

Tous les enfants âgés de 12 ans et moins doivent prendre place sur les sièges de deuxième rangée. Utilisez toujours un siège de sécurité pour enfant adapté à l'âge et au poids d'un jeune enfant : Le tableau suivant est basé sur les recommandations de sièges de sécurité pour enfant établies par la National Highway Traffic Safety Administration (NHTSA). Pour obtenir des renseignements supplémentaires, visitez la page www.nhtsa.gov/ChildSafety/Guidance.

Catégorie	Nourrissons	Bambins	Jeunes enfants
Âge	De la naissance à 1 an*	Plus de 1 an*	4 ans et plus et de taille inférieure à 145 cm (57 po)
Poids	Jusqu'à au moins 9 kg* (20 lb)	Plus de 9 kg (20 lb) (minimum) et jusqu'à 18 kg* (40 lb)*	Plus de 18 kg (40 lb)
Type de siège de sécurité pour enfant	Orienté vers l'arrière (ou convertible)	Orienté vers l'avant (ou convertible)*	Rehausseur orienté vers l'avant ou retenu par ceinture de sécurité****
Position du siège	Orienté vers l'arrière seulement*	Orienté vers l'arrière aussi longtemps que possible, puis orienté vers l'avant*	Orienté vers l'avant
Mode de fixation recommandé	Si le poids combiné de l'enfant et du siège de sécurité atteint un maximum de 29 kg (65 lb), attachez le siège de sécurité au moyen du système LATCH** (ancrage inférieur seulement) ou de la ceinture de sécurité seulement.*** Si le poids combiné de l'enfant et du siège de sécurité est supérieur à 29 kg (65 lb), attachez le siège de sécurité au moyen de la ceinture de sécurité seulement.***	Si le poids combiné de l'enfant et du siège de sécurité atteint un maximum de 29 kg (65 lb), attachez le siège de sécurité au moyen du système LATCH** (les deux ancrages inférieurs et l'ancrage de la sangle de retenue supérieure) ou de la ceinture de sécurité et de la sangle de retenue supérieure.*** Si le poids combiné de l'enfant et du siège de sécurité est supérieur à 65 lb (29 kg), attachez le siège de sécurité au moyen de la ceinture de sécurité et de la sangle de retenue supérieure.***	Fixez en place le rehausseur à l'aide des ancrages LATCH (le cas échéant), puis attachez l'enfant avec la ceinture de sécurité. Si le rehausseur n'est pas équipé d'ancrages LATCH, attachez le siège et l'enfant avec la ceinture de sécurité. Cependant, si le poids combiné de l'enfant et du siège rehausseur excède les 65 lb (29 kg) attachez le siège rehausseur et l'enfant seulement avec la ceinture de sécurité.

* De nombreux sièges de sécurité pour enfant actuellement disponibles sur le marché permettent aux enfants de prendre place en étant orientés vers l'arrière à l'aide du harnais à cinq points d'ancrage intégré au siège de sécurité pour enfant pendant une période plus longue FONDÉE SUR DES LIMITES DE TAILLE ET DE POIDS DONNÉES. Asseyez votre enfant dans un siège orienté vers l'arrière aussi longtemps que possible. CONSULTEZ LES INSTRUCTIONS DU FABRICANT DES SIÈGES DE SÉCURITÉ POUR ENFANTS ET SUIVEZ-LES À LA LETTRE.

** LATCH (« Lower Anchors and Tethers for Children ») et ISOFIX sont des normes internationales pour les ancrages de sièges de sécurité pour enfants dans les véhicules de tourisme qui permettent de fixer rapidement et de façon sécuritaire les sièges pour enfants réglementaires. Le système utilise d'autres noms régionaux comme LUAS (« Lower Universal Anchorage System ») ou Canfix au Canada. Il a également déjà été nommé le « Universal Child Safety Seat System » ou UCSSS.

*** Suivez toujours les instructions détaillées du fabricant de sièges de sécurité pour enfants.

****Asseyez votre enfant dans un siège de sécurité orienté vers l'avant doté d'un harnais et de sangles de retenue jusqu'à ce que votre enfant atteigne la grandeur et le poids maximum du siège de sécurité pour enfants tel que spécifié par le fabricant du siège de sécurité pour enfants.

REMARQUE : Lors de l'installation d'un système de retenue pour enfants, vous devez également boucler la ceinture de sécurité pour faire taire le carillon d'avertissement.



-  **AVERTISSEMENT :** N'utilisez pas la fonction **Accès facile** (décrite dans [Profils conducteurs à la page 90](#)) pour déplacer automatiquement le siège du conducteur vers l'arrière si un siège enfant est installé sur une banquette arrière, derrière le siège du conducteur. En raison de l'espace réduit, le mouvement du siège pourrait frapper les jambes de l'enfant, causer des blessures ou déloger le siège.
-  **AVERTISSEMENT :** N'utilisez pas des ancrages LATCH avec les systèmes de retenue pour enfants ou les rehausseurs ayant une ceinture de sécurité intégrée si le poids de l'enfant combiné au système de retenue pour enfants dépasse 65 lb (29,5 kg).
-  **AVERTISSEMENT :** Les lois régissant le mode et le lieu de transport des enfants lors d'un voyage en véhicule sont sujettes à modification. Il incombe au conducteur de connaître et de respecter tous les règlements en vigueur dans les régions traversées par le véhicule Model S. Pour consulter les lois régissant la sécurité des enfants passagers aux États-Unis, rendez-vous sur le site http://www.ghsa.org/html/stateinfo/laws/childsafety_laws.html.



Sièges de sécurité pour enfants

Transport d'enfants de grande taille

Si un enfant est trop grand pour tenir dans un siège de sécurité pour enfant, mais trop petit pour tenir en toute sécurité dans les ceintures de sécurité normales, utilisez alors un rehausseur adapté à son âge et à sa taille. Suivez attentivement les instructions du fabricant pour fixer le rehausseur.

Installation des sièges de sécurité pour enfant

Il existe deux méthodes générales d'installation des sièges de sécurité pour enfant :

- Sièges retenus par ceinture de sécurité : ces sièges sont fixés à l'aide des ceintures de sécurité du véhicule.
- Sièges retenus au moyen du système LATCH : ces sièges peuvent se fixer aux barres d'ancrage intégrées dans la banquette arrière du véhicule.

Consultez les instructions du fabricant du siège de sécurité pour enfant et le tableau fourni dans ce manuel pour identifier la méthode d'installation à utiliser. Certains sièges de sécurité pour enfant peuvent être installés en utilisant les deux méthodes. Suivez toujours les instructions du fabricant du siège de sécurité pour enfant.

Installation des sièges pour enfants retenus par ceinture de sécurité

Assurez-vous d'abord que le siège de sécurité convient au poids, à la taille et à l'âge de l'enfant.

Évitez d'habiller l'enfant de vêtements encombrants et ne placez pas d'objets entre lui et le système de retenue.

Réglez les harnais pour chaque enfant, à chaque voyage.

Afin de maintenir les sièges de sécurité pour enfant, tous les sièges passagers sont équipés d'un enrouleur à blocage automatique qui, lorsque la ceinture est tirée sur une longueur supérieure à la longueur nécessaire pour un adulte, maintient la ceinture en position jusqu'à ce qu'elle soit détachée et complètement enroulée. Le mécanisme de blocage automatique fonctionne à la manière d'un cliquet qui permet le blocage de la ceinture tant qu'elle n'a pas été complètement réenroulée. Lors de l'installation d'un siège de sécurité pour enfant, activez le système de blocage de l'enrouleur en déroulant la ceinture jusqu'au **maximum**. Le système s'enclenche uniquement lorsque la ceinture est déroulée au maximum.

REMARQUE : Le système de blocage se détend uniquement une fois la ceinture détachée et complètement enroulée. La ceinture peut ensuite être appliquée normalement, se déroulant et s'enroulant librement, pour ne se bloquer qu'en cas d'urgence. Une fois débloquée, la ceinture doit être à nouveau déroulée complètement pour réenclencher le système de blocage automatique en vue de l'installation d'un siège de sécurité pour enfant.

Suivez toujours les instructions détaillées du fabricant du siège de sécurité pour enfant. Les directives générales sont fournies ci-dessous.

1. Placez le siège de sécurité pour enfant dans le véhicule Model S et déroulez complètement la ceinture de sécurité. Attachez la ceinture de sécurité conformément aux instructions du fabricant du siège de sécurité pour enfants.

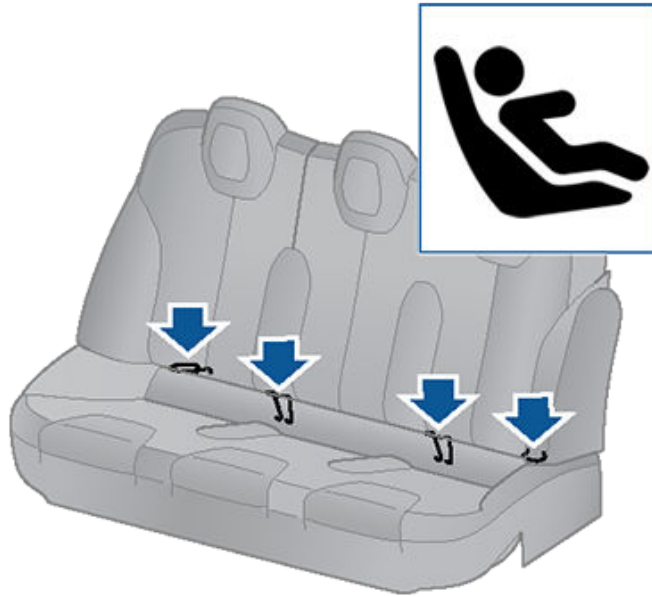


2. Laissez la ceinture de sécurité s'enrouler et enlevez le jeu de la ceinture de sécurité tout en poussant fermement le siège de sécurité pour enfants dans le siège du véhicule Model S.
3. Une fois que tout le jeu a été supprimé, tirez avec force sur la sangle de la ceinture de sécurité pour confirmer que l'enrouleur à blocage automatique est engagé.
REMARQUE : L'enrouleur à blocage automatique ne se désengage qu'après le débouclage et complètement rétracté la sangle de la ceinture de sécurité. Une fois désengagée, la ceinture doit être entièrement tendue pour réengager le mécanisme de blocage.
4. Fixez la ou les sangles d'ancrage supérieures selon les indications du fabricant du système de retenue pour enfants (voir [Fixation des sangles de retenue supérieures à la page 44](#)).



Installation des sièges pour enfant à système ISOFIX (LATCH)

Les ancrages inférieurs LATCH sont fournis sur les sièges d'extrémité arrière de deuxième rangée. Les ancrages sont situés entre le dossier du siège et le coussin arrière. La position exacte de chaque point d'ancrage est identifiée par un bouton d'identification de siège de sécurité pour enfant, illustré ci-dessous. Le bouton se trouve sur le dossier de siège, directement au-dessus de l'ancrage auquel il est associé.

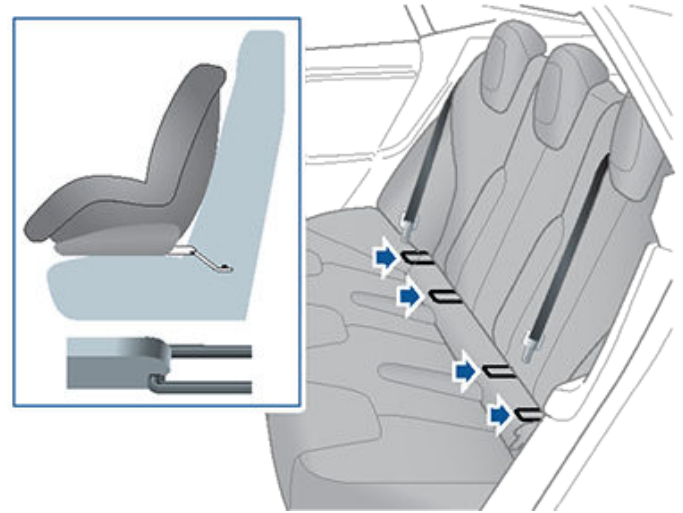


Sur les sièges arrière, installez les sièges de sécurité pour enfants LATCH sur les sièges d'extrémité seulement. Sur le siège central, utilisez toujours un siège retenu par ceinture de sécurité.



Pour installer un siège de sécurité pour enfants LATCH, lisez les instructions avec attention et suivez les étapes fournies par le fabricant du système de retenue pour enfants. Ces instructions décrivent la façon de glisser le système de retenue pour enfants sur les barres d'ancrage du siège jusqu'à ce que vous entendiez un déclic. Vous devez peut-

être pousser le système de retenue pour enfants fermement contre le dossier du siège pour vous assurer qu'il soit bien fixé.



Ajustez jusqu'à ce que le système de retenue pour enfants soit fixé fermement contre le dossier du siège arrière. Assurez-vous que le système de retenue pour enfants est bien serré.



Sièges de sécurité pour enfants



Avant d'asseoir un enfant, assurez-vous que le système de retenue pour enfants est bien fixé. Tenez le devant du système de retenue pour enfants d'une main de chaque côté et tentez de :

- tordre le système de retenue pour enfants à droite et à gauche.
- Tirez sur le système de retenue pour enfants.

Si le système de retenue pour enfants se sépare du siège, les sangles ne sont pas bien fixées aux barres d'ancrage du siège. Vous devez l'installer de nouveau et recommencer. Il est primordial que les deux sangles du système de retenue pour enfants soient bien fixées.

REMARQUE : N'utilisez pas des ancrages LATCH avec les systèmes de retenue pour enfant ou les rehausseurs ayant une ceinture de sécurité intégrée si le poids de l'enfant combiné au système de retenue pour enfants excède 65 lb (29,5 kg).

Fixation des sangles de retenue supérieures

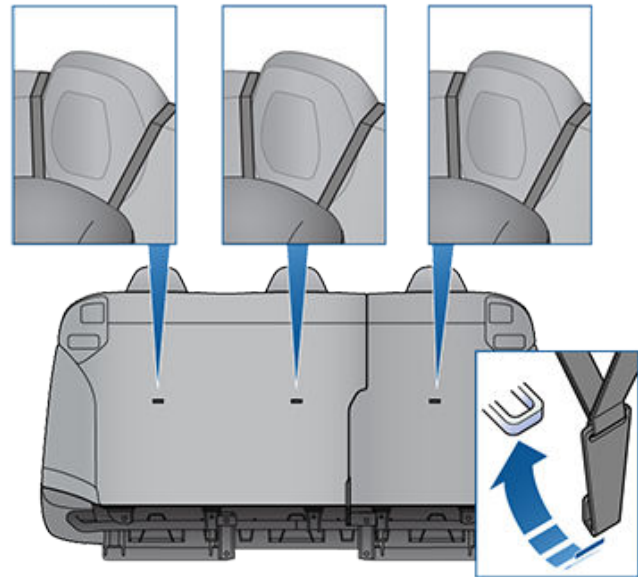
Si une sangle de retenue supérieure est fournie, fixez son crochet au point d'ancrage situé à l'arrière de la banquette arrière.

REMARQUE : L'emplacement des points d'ancrage peut être difficile à voir, mais on peut le repérer à l'aide d'une fente pratiquée dans le revêtement du siège.

⚠ AVERTISSEMENT : Serrez les sangles de retenue supérieures selon les directives du fabricant du siège de sécurité pour enfant.

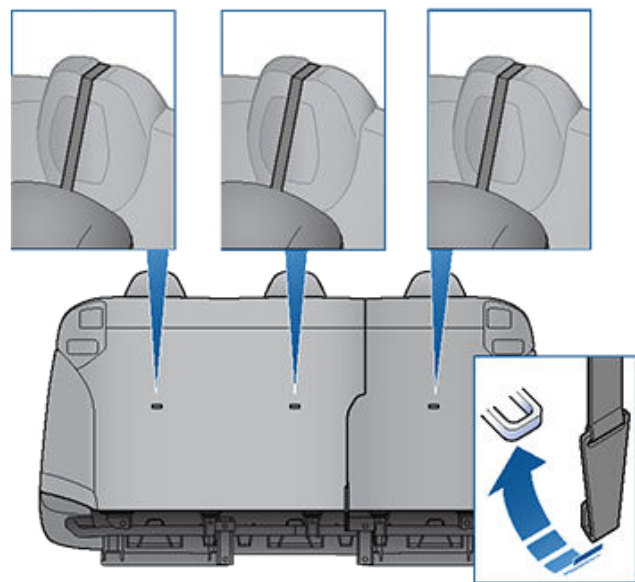
⚠ AVERTISSEMENT : UTILISEZ UNIQUEMENT DES SIÈGES DE SÉCURITÉ POUR ENFANT RETENUS PAR CEINTURE DE SÉCURITÉ SUR LE SIÈGE CENTRAL.

Placez les attaches à double sangle de manière à les faire passer des deux côtés de l'appuie-tête.



Placez toujours les attaches à sangle unique pour qu'elles passent au-dessus de l'appuie-tête.

REMARQUE : Le dessus de l'appuie-tête se déforme pour empêcher que l'attache à sangle unique se déplace d'un côté à l'autre.



















Vérification d'un siège de sécurité pour enfant

Avant d'asseoir un enfant, assurez-vous toujours que le siège de sécurité pour enfant n'est pas lâche :

1. Tenez le siège de sécurité pour enfant par le passage de la ceinture et essayez de le faire glisser de gauche à droite et d'avant en arrière.
2. Si le siège se déplace de plus de 2,5 cm (1 po), il n'est pas assez serré. Serrez la ceinture ou réinstallez le siège de sécurité pour enfant retenu au moyen du système LATCH en question.
3. Si vous ne pouvez pas réduire le jeu, essayez un emplacement différent ou essayez un autre siège de sécurité pour enfant.

Avertissements relatifs aux sièges de sécurité pour enfant

-  **AVERTISSEMENT** : Danger extrême! Même si vous utilisez un siège de sécurité pour enfant, n'asseyez pas un enfant sur le siège passager avant. Il y a un coussin gonflable devant ce siège. Bien qu'il soit neutralisé lorsque la Model S détecte un passager de poids léger, ne vous fiez pas à cette technologie pour protéger votre enfant.
-  **AVERTISSEMENT** : Les systèmes de retenue pour enfants sont conçus de façon à être fixés sur les sièges du véhicule au moyen d'une ceinture sous-abdominale ou de la partie sous-abdominale d'une ceinture trois points. Les enfants peuvent être en danger dans un accident si leur système de retenue n'est pas bien fixé dans le véhicule.
-  **AVERTISSEMENT** : Selon les statistiques sur les collisions, les enfants sont plus en sécurité s'ils sont bien retenus sur les sièges arrière plutôt que sur les sièges avant.
-  **AVERTISSEMENT** : Avant de vous servir d'un siège de sécurité pour enfant orienté vers l'avant, attendez que votre enfant pèse plus de 9 kg (20 lb) et qu'il puisse s'asseoir tout seul. Jusqu'à l'âge de deux ans, le cou et la colonne vertébrale d'un enfant ne sont pas suffisamment développés pour éviter toute blessure résultant d'une collision frontale.
-  **AVERTISSEMENT** : Ne tenez pas un nourrisson sur les genoux. Tous les enfants doivent être retenus dans un siège de sécurité pour enfant adapté en tout temps.
-  **AVERTISSEMENT** : Pour s'assurer que les enfants sont bien en place, suivez toutes les instructions fournies dans ce document et celles fournies par le fabricant du siège de sécurité pour enfant.
-  **AVERTISSEMENT** : Les enfants doivent voyager dans un siège de sécurité pour enfant orienté vers l'arrière équipé d'un harnais à 5 points, et ce, aussi longtemps que leur poids et leur taille le permettent.

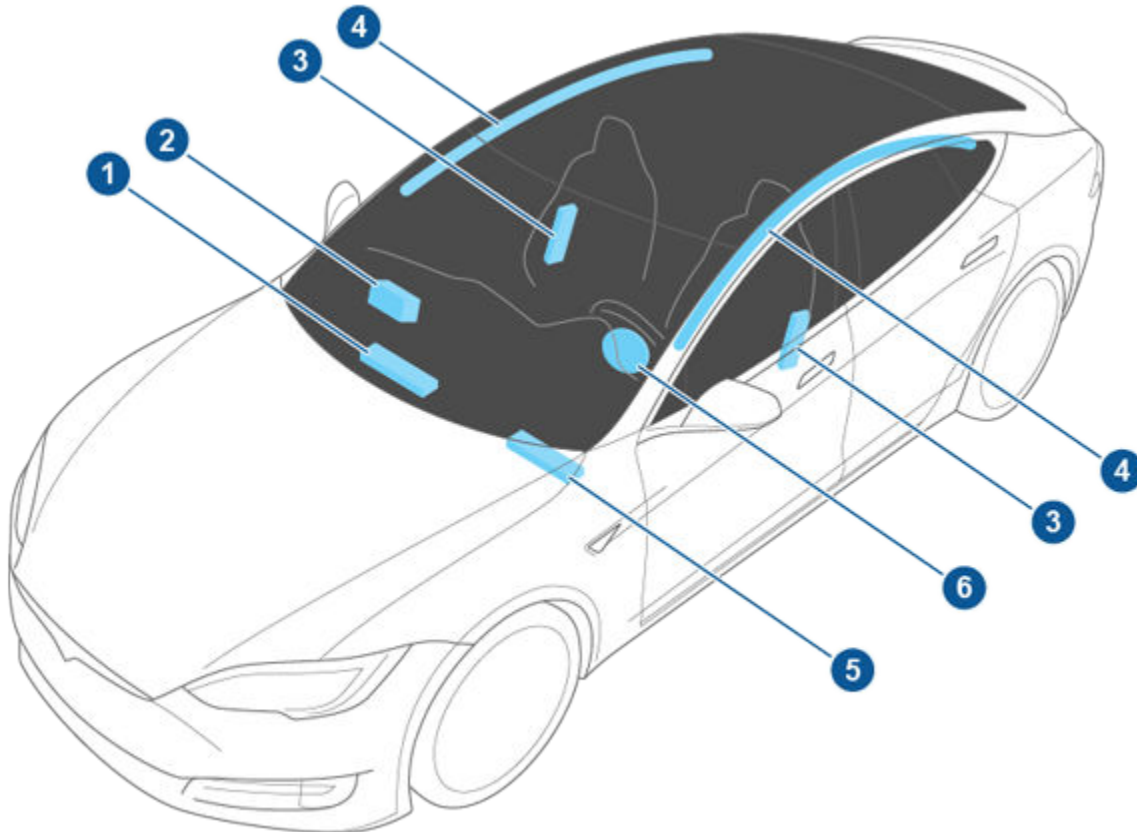
-  **AVERTISSEMENT** : N'utilisez pas d'extension sur une ceinture de sécurité utilisée pour l'installation d'un siège de sécurité pour enfant ou d'un rehausseur.
-  **AVERTISSEMENT** : Lorsque vous installez des enfants de grande taille, assurez-vous que la tête de l'enfant est soutenue et que la ceinture de sécurité de l'enfant est correctement ajustée et serrée. La partie diagonale de la ceinture doit être loin du visage et du cou, et la partie sous-abdominale ne doit pas être placée sur le ventre.
-  **AVERTISSEMENT** : N'attachez jamais deux sièges de sécurité pour enfant à un même point d'ancrage. En cas de collision, un point d'ancrage peut ne pas retenir à lui seul deux sièges en même temps.
-  **AVERTISSEMENT** : Les points d'ancrage des dispositifs de retenue pour enfants sont conçus pour supporter uniquement les charges imposées par les dispositifs de retenue pour enfants bien ajustés. Ils ne doivent en aucun cas être utilisés pour placer des ceintures de sécurité pour adultes, des harnais ou pour attacher d'autres objets ou pièces d'équipement au véhicule.
-  **AVERTISSEMENT** : Vérifiez toujours les harnais et les sangles de retenue pour déceler des dommages éventuels et l'usure.
-  **AVERTISSEMENT** : Ne laissez jamais un enfant sans surveillance, même s'il est attaché dans un siège de sécurité pour enfant.
-  **AVERTISSEMENT** : N'utilisez jamais un siège de sécurité pour enfant qui a été impliqué dans une collision. Faites inspecter ou remplacer le siège selon les instructions du fabricant du siège de sécurité pour enfant.



Emplacement des coussins gonflables

Les coussins gonflables sont représentés dans l'illustration suivante (emplacements indiqués à titre indicatif). Les renseignements concernant l'avertissement du coussin gonflable sont imprimés sur les pare-soleil.

Model S est équipé d'un coussin gonflable et d'une ceinture abdominale/épaulière (également appelée ensemble de ceinture de sécurité) aux deux places assises avant désignées. Le coussin gonflable est un dispositif de retenue supplémentaire au niveau de ces sièges. Tous les occupants, y compris le conducteur, doivent toujours porter leur ceinture de sécurité, indépendamment du fait que leur siège soit ou non doté d'un coussin gonflable. Le respect de cette consigne réduit le risque de blessures graves, voire mortelles, en cas d'accident.



1. Coussin gonflable de protection des genoux du passager
2. Coussin gonflable passager avant
3. Coussins gonflables de siège
4. Rideaux gonflables
5. Coussin gonflable aux genoux, conducteur
6. Coussin gonflable conducteur avant



Comment fonctionnent les coussins gonflables

Les coussins gonflables gonflent lorsque les capteurs détectent un impact au-delà des seuils de déploiement. Ces seuils servent à prédire la gravité d'un accident pour permettre aux coussins gonflables de protéger les occupants du véhicule. Les coussins gonflables se gonflent instantanément, avec une force considérable et un bruit intense. Comme les ceintures de sécurité, le coussin gonflable déployé limite le mouvement des occupants pour réduire le risque de blessure.

Les coussins gonflables frontaux ne sont habituellement pas conçus pour se déployer en cas de collision arrière, de retournement, de collision latérale, de freinage trop brusque ou de conduite sur des bosses et des nids de poule. De même, les coussins gonflables peuvent ne pas se déployer dans tous les cas de collisions frontales ou d'impacts mineurs avec des objets étroits (comme des poteaux ou des arbres). Le véhicule peut subir d'importants dommages superficiels sans que les coussins gonflables frontaux ne se déploient ou, inversement, des dommages structuraux relativement faibles peuvent entraîner le déploiement des coussins gonflables. Par conséquent, l'apparence extérieure du véhicule à la suite d'une collision n'est pas une indication du fait que les coussins gonflables auraient dû se déployer ou non.

⚠ AVERTISSEMENT : Avant de modifier votre véhicule pour l'adapter à une personne handicapée d'une manière qui pourrait affecter le système de coussin gonflable, utilisez l'application mobile pour prendre un rendez-vous d'entretien.

Types de coussins gonflables

Model S est équipée des types de coussins gonflables suivants :

- **Coussins gonflables avant :** Les coussins gonflables avant sont conçus pour réduire les risques de blessures auxquels s'exposent les enfants plus grands ou les adultes assis à l'avant du véhicule. Respectez tous les avertissements et les instructions au sujet des enfants assis sur le siège passager avant (dans le cas où ceci est permis dans votre région).
- **Coussins gonflables pour les genoux :** Les coussins gonflables pour les genoux et les coussins gonflables avant fonctionnent de concert. Les coussins gonflables pour les genoux limitent le mouvement vers l'avant des occupants des sièges avant en freinant le mouvement des jambes, positionnant ainsi les occupants de sorte que les coussins gonflables avant puissent agir de manière plus efficace.
- **Coussins gonflables de siège :** Des coussins gonflables latéraux intégrés aux sièges avant protègent les régions pelvienne et thoracique du torse. Le coussin gonflable de siège, sur la partie intérieure du siège du conducteur, aide à protéger la tête et le torse. Les coussins gonflables de

siège sur les côtés affectés et non affectés du véhicule se gonflent en cas de choc latéral violent ou de choc frontal décalé violent.

- **Rideaux gonflables :** Les rideaux gonflables permettent de protéger la tête. Les rideaux gonflables sur les côtés affectés et les côtés non affectés du véhicule ne se déploient généralement qu'en cas de choc latéral violent ou de retournement du véhicule.

Indicateur d'état de coussin gonflable

L'état du coussin gonflable avant du côté passager s'affiche sur l'écran tactile :



L'indicateur de coussin gonflable passager désactivé s'affiche sur l'écran tactile lorsque le coussin gonflable avant passager est **DÉSACTIVÉ**. Lorsque le coussin gonflable passager avant est **DÉSACTIVÉ**, il ne se gonfle pas en cas de collision. Ce témoin s'affiche également quand le siège n'est pas occupé. Si vous conduisez avec un enfant sur le siège passager avant (si cela est permis dans votre région), assurez-vous de toujours vérifier le statut du coussin gonflable passager avant pour confirmer qu'il est bien désactivé.

REMARQUE : Dans les véhicules fabriqués avant approximativement décembre 2019, l'indicateur de coussin gonflable passager désactivé *ne s'affiche pas* si le siège est inoccupé.



Pour la protection d'un adulte assis sur le siège passager avant, assurez-vous que le coussin gonflable passager avant est **ACTIVÉ**. Lorsque le coussin gonflable passager est **ACTIVÉ**, il pourra se gonfler en cas de collision..



Le voyant d'avertissement du coussin gonflable situé sur le tableau de bord reste allumé en cas de dysfonctionnement du système de coussins gonflables. Ce voyant ne devrait s'afficher brièvement qu'à la première mise sous tension du véhicule Model S, puis s'éteindre au bout de quelques secondes. S'il reste allumé, servez-vous de l'application mobile pour prendre immédiatement un rendez-vous d'entretien et ne conduisez pas.



Détection de passager avant

Model S est doté d'un capteur d'occupation du siège passager avant qui contrôle l'état du coussin gonflable avant.

REMARQUE : Le système de classification des occupants, qui répond à la norme réglementaire FMVSS 208 et détermine automatiquement le moment où le déploiement du coussin gonflable avant du passager devient inutile ou s'avère potentiellement nuisible.

⚠ AVERTISSEMENT : Asseoir un bébé dans un système de retenue pour enfants orienté vers l'arrière sur un siège équipé d'un coussin gonflable fonctionnel peut occasionner des blessures sérieuses ou même la mort.

Classification des objets	Indicateur d'état de coussin gonflable*	Voyant	Remarques
Vide	DÉS.	SRS PASSAGER DÉSACTIVÉ	Dans les véhicules fabriqués avant approximativement décembre 2019, l'indicateur de coussin gonflable passager désactivé <i>ne s'affiche pas</i> si le siège est inoccupé.
Objet	DÉSACTIVÉ ou ACTIVÉ	COUSSIN GONFLABLE PASSAGER DÉSACTIVÉ ou COUSSIN GONFLABLE PASSAGER ACTIVÉ	Selon l'équipement ou le contenu.
Siège pour enfant orienté vers l'arrière conçu pour les enfants d'un an et moins.	DÉS.	SRS PASSAGER DÉSACTIVÉ	20 lb (9 kg) ou moins
Siège pour enfant orienté vers l'avant	DÉS.	SRS PASSAGER DÉSACTIVÉ	35 lb (16 kg) ou moins
Enfant sur un siège rehausseur	DÉSACTIVÉ ou ACTIVÉ	COUSSIN GONFLABLE PASSAGER DÉSACTIVÉ ou COUSSIN GONFLABLE PASSAGER ACTIVÉ	20 à 100 lb (9 à 45 kg)*
Grand enfant	DÉSACTIVÉ ou ACTIVÉ	SRS PASSAGER DÉSACTIVÉ ou SRS PASSAGER ACTIVÉ	
Fille au 5e percentile ou plus (selon le poids)	ACT.	COUSSIN GONFLABLE PASSAGER ACTIVÉ	Approximativement plus de 100 lb (45 kg)

*Si l'état du coussin gonflable côté passager ne correspond pas à la situation, n'utilisez pas le siège. Le passager devra s'asseoir sur un autre siège. Planifiez un rendez-vous pour l'entretien en utilisant l'application mobile.

REMARQUE : Il faut environ six secondes après la mise sous tension du véhicule Model S pour que le système de classification des occupants indique l'état précis du coussin gonflable du passager avant. En conséquence, lorsque vous mettez le véhicule Model S en marche, même dans les situations où le coussin gonflable devrait être désactivé parce que le siège passager est occupé par un poids de 20 lb (9 kg) ou moins, le message COUSSIN GONFLABLE PASSAGER DÉSACTIVÉ peut prendre jusqu'à six secondes pour s'afficher sur l'écran tactile. Si ce n'est pas le cas, utilisez l'application mobile pour prendre un rendez-vous d'entretien et n'installez pas d'enfant à la place du passager avant.





Afin de vous assurer que le système de détection détecte correctement l'état d'occupation, retirez ce qui suit :

- Les objets posés sous le siège.
- Les objets lourds posés sur le siège (mallette, gros sac à main).
- Les objets coincés entre le dossier et le coussin de siège.
- La cargaison qui encombre le siège.
- Les pièces et les accessoires de rechange attachés au siège, déposés sur ce dernier ou placés entre ce dernier et son occupant, y compris, mais sans s'y limiter, les housses, les tapis, les couvertures, etc.



Ces situations peuvent nuire au capteur d'occupation des sièges. Si vous avez éliminé les possibilités ci-dessus et que l'état du coussin gonflable est toujours incorrect, dites aux passagers de s'asseoir sur les sièges arrière et utilisez l'application mobile pour prendre un rendez-vous d'entretien afin de faire vérifier le système de coussin gonflable.

REMARQUE : Le système de détection d'occupation du siège passager avant est uniquement relié au fonctionnement des coussins gonflables du passager avant. Les coussins gonflables latéraux ne sont pas concernés.

-  **AVERTISSEMENT :** Si le coussin gonflable du passager avant ne s'active pas ou ne se désactive pas comme prévu en fonction des seuils de poids décrits précédemment, utilisez l'application mobile pour planifier immédiatement un entretien.
-  **AVERTISSEMENT :** Le conducteur est responsable de s'assurer que le coussin gonflable passager avant est désactivé quand un enfant est assis dans le siège avant. Si le coussin gonflable frontal passager ne se désactive pas alors qu'un siège enfant est en place, placez l'enfant et le système de retenue pour enfant sur le siège arrière et utilisez l'application mobile pour planifier immédiatement un rendez-vous d'entretien.
-  **AVERTISSEMENT :** N'asseyez jamais un enfant sur le siège du passager avant. Cela risque d'entraîner des BLESSURES GRAVES, VOIRE MORTELLES pour l'enfant. La National Highway Traffic Safety Administration recommande que tous les occupants de 12 ans et moins s'assoient sur les sièges arrière.
-  **AVERTISSEMENT :** N'utilisez pas de housses de sièges sur le véhicule Model S. Elles pourraient limiter le déploiement des coussins gonflables latéraux des sièges en cas de collision. Elles peuvent aussi réduire la précision du système de détection de la position de l'occupant, selon l'équipement.

S'assurer que la détection de l'occupant est exacte

Afin d'assurer que la détection de l'occupant du siège passager avant est exacte, l'occupant doit :

- Attacher sa ceinture de sécurité.
- Être assis bien droit au centre du coussin du siège, les épaules contre le dossier du siège et les jambes confortablement étendues avec les pieds au sol. Voir [Exemples de bonnes et de mauvaises positions assises à la page 50](#).
- Demeurer bien assis dans cette position sans se lever du siège (par exemple, en poussant les pieds contre le plancher ou en appuyant sur la console centrale ou les accoudoirs pour se soulever).
- Ne jamais porter de vêtements épais, mouillés ou encombrants (comme un ensemble de ski ou des vêtements rembourrés).





En plus des articles mentionnés précédemment, les situations suivantes peuvent diminuer la précision du système de classification des occupants :

- Placer un émetteur radio (par exemple, une radio pour la chasse ou un walkie-talkie) sur le siège passager avant.
- Placer un onduleur CA/CC ou un appareil branché à l'onduleur (par exemple, un téléphone cellulaire, une tablette ou un ordinateur) sur le coussin du siège passager avant.
- Placer du liquide (comme une boisson embouteillée) ou des contenants de nourriture sur un siège doté d'un siège pour enfant.
- Les objets placés sous le siège ou pris entre le dossier et le coussin.
- Les objets lourds posés sur le siège (mallette, gros sac à main).

- La cargaison qui encombre le siège.
- Les pièces et les accessoires de rechange attachés au siège ou placés entre ce dernier et son occupant, comme les housses, les tapis, les couvertures, etc.

Ces situations peuvent nuire au capteur d'occupation des sièges. Si vous avez éliminé les possibilités ci-dessus et que l'état du coussin gonflable est toujours incorrect, demandez aux passagers de s'asseoir sur les sièges arrière et utilisez l'application mobile pour prendre un rendez-vous d'entretien afin de faire vérifier le système de coussin gonflable.

REMARQUE : Le système de détection d'occupation du siège passager avant est relié au fonctionnement du coussin gonflable avant et des coussins gonflables latéraux.

-  **AVERTISSEMENT :** Tesla se conforme aux recommandations de la National Highway Traffic Safety Administration stipulant que tous les occupants de 12 ans et moins doivent être assis sur un siège arrière.
-  **AVERTISSEMENT :** Tout manquement aux directives mentionnées précédemment peut diminuer le rendement du système de classification des occupants ce qui pourrait entraîner des blessures graves, voire la mort.
-  **AVERTISSEMENT :** N'asseyez aucun passager dans le siège passager avant, si le coussin gonflable du passager avant ne s'active pas ou ne se désactive pas comme prévu. Planifiez un rendez-vous pour l'entretien en utilisant l'application mobile.
-  **AVERTISSEMENT :** Pour assurer l'exactitude du système de détection des occupants, n'effectuez aucune modification sur le siège passager avant et n'utilisez jamais des housses de siège. Le fait de modifier le siège, ou d'utiliser des housses de siège, peut restreindre le déploiement des coussins gonflables latéraux des sièges en cas de collision. Ceci peut également réduire la précision du système de classification des occupants.



Coussins gonflables

Exemples de bonnes et de mauvaises positions assises

Bonne position assise :



Mauvaise position assise – les pieds du passager doivent être au sol :



Mauvaise position assise – le passager ne doit pas glisser vers le devant du coussin du siège :



Mauvaise position assise – le passager ne doit pas abaisser le dossier en position couchée lorsque le véhicule roule :



Effets du gonflage

⚠ AVERTISSEMENT : En se déployant, les coussins gonflables libèrent une poudre fine. Cette poudre pouvant irriter la peau, il faut rincer les yeux abondamment, ainsi que toutes les coupures ou écorchures.

Après s'être déployés, les coussins gonflables se dégonflent afin de produire un effet d'amortissement graduel pour les occupants et de ne pas obstruer la vue vers l'avant du conducteur.

Après une collision ou le déploiement des coussins gonflables, faites toujours vérifier et, si nécessaire, remplacer par Tesla les coussins gonflables, les prétendeurs de ceinture de sécurité et tous les composants associés.








En cas de collision, outre le déploiement des coussins gonflables :





- États-Unis seulement : Votre véhicule compose automatiquement le 911 si **Contrôles > Sécurité > Appels automatiques au 911** est activé. Les instructions d'annulation ainsi qu'un compte à rebours s'affichent sur l'écran tactile.
- Les portes se déverrouillent et les poignées de porte sortent de leur logement.
- Les feux de détresse s'allument.
- L'éclairage intérieur s'allume.
- La haute tension est désactivée (vous devez utiliser l'application mobile pour planifier un rendez-vous d'entretien afin de rétablir l'alimentation haute tension).
- Les vitres s'ouvrent pour aérer.
- Le freinage s'enclenche et ralentit le véhicule jusqu'à l'arrêt.



REMARQUE : Selon la nature de l'impact et la force de celui-ci, les portières peuvent se déverrouiller lors d'une collision et/ou les dommages peuvent empêcher leur ouverture. Dans de telles situations, vous devrez peut-être ouvrir la portière à l'aide du dispositif de déverrouillage manuel ou d'autres moyens de désincarcération (par exemple, sortir par une autre portière, briser une vitre, etc.).

Avertissements relatifs aux coussins gonflables

-  **AVERTISSEMENT :** Ne placer aucun objet sur les coussins gonflables ou près d'eux, car un tel objet peut causer des blessures si le véhicule subit un accident suffisamment violent pour faire gonfler le coussin gonflable.
-  **AVERTISSEMENT :** Tous les occupants, y compris le conducteur, doivent toujours porter leur ceinture de sécurité, indépendamment du fait que leur siège soit ou non équipé d'un coussin gonflable. Le respect de cette consigne réduit le risque de blessures graves, voire mortelles, en cas de collision.
-  **AVERTISSEMENT :** Les occupants des sièges avant ne doivent pas placer les bras au-dessus du module de coussin gonflable, car le déploiement de ce dernier peut causer des fractures ou d'autres blessures.
-  **AVERTISSEMENT :** N'utilisez pas de housses de sièges sur le véhicule Model S. Elles pourraient limiter le déploiement des coussins gonflables latéraux des sièges en cas de collision. Elles peuvent aussi réduire la précision du système de détection de la position de l'occupant, selon l'équipement.
-  **AVERTISSEMENT :** Les coussins gonflables se déploient à une vitesse et avec une force considérables, ce qui peut provoquer des blessures. Pour limiter les risques de blessures, assurez-vous que les occupants portent leurs ceintures de sécurité et sont assis correctement, les sièges étant les plus reculés possible. La National Highway Traffic Safety Administration (NHTSA) recommande une distance minimale de 25 cm (10 po) entre le thorax d'un occupant et un coussin gonflable.
-  **AVERTISSEMENT :** Les enfants ne devraient jamais être assis sur le siège passager avant, sauf si la loi en vigueur le permet dans votre région. Respectez toutes les lois en vigueur dans votre région concernant la façon appropriée d'asseoir votre enfant selon son poids, sa taille et son âge. L'endroit le plus sécuritaire pour les nourrissons et les jeunes enfants est toujours sur les sièges arrière. Asseoir un nourrisson ou un enfant placé dans un système de retenue pour enfants orienté vers l'arrière sur un siège équipé d'un coussin gonflable fonctionnel peut occasionner des blessures sérieuses ou même la mort.
-  **AVERTISSEMENT :** Pour assurer le bon déploiement des coussins de sécurité gonflables latéraux, maintenez un espace dégagé entre le torse de l'occupant et le côté du véhicule Model S.

-  **AVERTISSEMENT :** Les passagers ne doivent pas appuyer leur tête contre les portières. Un tel comportement risque de provoquer des blessures en cas de déploiement d'un rideau gonflable.
-  **AVERTISSEMENT :** Ne laissez pas les passagers gêner le fonctionnement d'un coussin gonflable en mettant leurs pieds, leurs genoux ou toute autre partie de leur corps au-dessus ou à proximité d'un coussin gonflable.
-  **AVERTISSEMENT :** Évitez de fixer ou de placer des objets au-dessus ou à proximité des coussins gonflables avant, du côté des sièges avant, de la garniture de toit du côté du véhicule, ou à proximité du couvercle de tout autre coussin gonflable, car ils sont susceptibles d'en gêner le déploiement. Ces objets comprennent notamment les suivants : les recouvrements de volant, les autocollants, les coussins de siège, les oreillers, etc. Les objets risquent de provoquer des blessures graves en cas de collision entraînant le déploiement du coussin gonflable.
-  **AVERTISSEMENT :** Après le déploiement du coussin gonflable, certains de ses composants sont chauds. Ne les touchez pas avant qu'ils ne refroidissent.



Application mobile

L'application mobile de Tesla vous permet de communiquer avec votre Model S à distance à l'aide de votre téléphone iPhone® ou Android™.

REMARQUE : Les informations ci-dessus ne constituent pas une liste exhaustive de toutes les fonctions disponibles sur l'application mobile de Tesla. Pour garantir l'accès à de nouvelles fonctions améliorées, téléchargez les versions à jour de l'application mobile dès qu'elles sont disponibles.

Pour utiliser l'application mobile

Configurer l'application mobile de Tesla pour communiquer avec votre véhicule Model S :

1. Téléchargez l'application mobile de Tesla sur votre téléphone.
2. Connectez-vous à l'application mobile de Tesla en saisissant les identifiants de votre compte Tesla.
3. Activer l'accès mobile de votre véhicule Model S en touchant **Contrôles > Sécurité > Permettre l'accès mobile**.

Votre téléphone et votre véhicule doivent être connectés activement au service cellulaire ou à un réseau Wi-Fi pour permettre à l'application mobile de communiquer avec votre véhicule. Tesla recommande de toujours avoir une clé physique fonctionnelle facilement accessible si le service cellulaire de la zone de stationnement est limité ou absent, comme un garage intérieur.

REMARQUE : Si vous avez besoin de l'aide de Tesla pour un problème de verrouillage non couvert par la garantie, comme une connectivité cellulaire limitée et l'absence de clé secondaire, vos frais ne sont pas couverts par l'assistance routière.

REMARQUE : Tesla ne recommande pas l'utilisation d'applications tierces pour communiquer avec le véhicule Model S.

Application mobile pour Apple Watch

Vous pouvez également utiliser l'application mobile sur votre Apple Watch.

L'application mobile Tesla pour Apple Watch nécessite :

- Une Apple Watch Series 6, une Apple Watch SE 2, une Apple Watch Ultra 1 ou un modèle plus récent doté de watchOS 11.0 ou d'une version ultérieure.
- Version 2024.44.25 ou une version ultérieure du micrologiciel du véhicule.
- Version 4.39.5 ou une version ultérieure de l'application mobile Tesla.

Avant d'utiliser l'application mobile Tesla sur votre Apple Watch, assurez-vous que votre iPhone et votre Apple Watch sont mis à jour à la dernière version du logiciel disponible. Pour ajouter l'application mobile Tesla à votre Apple Watch, utilisez l'application Watch sur votre iPhone.

Vous pouvez utiliser l'application Tesla pour Apple Watch pour verrouiller et déverrouiller Model S, ouvrir le coffre arrière, et ouvrir le coffre avant.

De plus, vous pouvez utiliser votre Apple Watch comme clé, de la même manière que vous utiliseriez votre téléphone comme clé. Pour en savoir plus, voir [#unique_162 à la page](#) .

Aperçu

Lorsque votre téléphone et le véhicule disposent d'un service Internet, l'écran d'accueil de l'application mobile Tesla vous permet de :

- Verrouiller et déverrouiller votre véhicule.
- Activer ou désactiver le chauffage ou la climatisation et surveiller la température de l'habitacle.
- Vérifier les renseignements sur la charge de votre véhicule. Les renseignements sur la charge s'affichent également lorsqu'un câble de recharge est branché.
- Ouvrir et fermer le port de recharge.

REMARQUE : Les lignes rouges en forme de vagues à côté de l'icône de batterie indiquent que la batterie se réchauffe (notamment lorsqu'elle est en cours de recharge ou qu'elle se prépare à la recharge).

- Voir l'emplacement de votre véhicule.
- Voir l'autonomie estimée de votre véhicule.
- Ouvrir le coffre avant.
- Voir l'odomètre, le NIV et la version actuelle du logiciel de votre véhicule.

Les réglages multimédias apparaissent sur l'application mobile pour que vous puissiez ajuster tout contenu multimédia en lecture dans votre véhicule (mettre en pause, écouter, reculer, avancer ou ajuster le volume). Vous devez peut-être activer les réglages multimédias en touchant **Réglages audio > Options > Permettre le contrôle mobile**.

Pour les sources prises en charge, envoyer des vidéos au Théâtre Tesla en partageant le lien par l'application mobile. Sur votre téléphone, naviguez jusqu'au film, au spectacle ou à la vidéo que vous voulez regarder et touchez le bouton Partager. Partagez la vidéo avec l'application de Tesla et elle apparaîtra sur l'écran tactile si votre véhicule Model S est stationné.

Profil

Dans l'onglet Profil situé dans le coin supérieur de l'écran, vous pouvez :

- Passer d'un véhicule associé à votre compte Tesla à un autre, si vous avez accès à plus d'un véhicule.
- Parcourir la Boutique Tesla.
- Gérez vos informations de compte et consultez votre historique des commandes.



- Voir et personnaliser les notifications que vous recevez dans l'onglet Paramètres, comme la synchronisation du calendrier, lorsque l'alarme de sécurité est déclenchée, les mises de jour de la recharge et les nouvelles mises à jour logicielles. Vous pouvez activer les mises à jour à distance et vérifier leur avancement.

Contrôles

L'onglet Contrôles vous permet d'effectuer ce qui suit :

- Ouvrir les coffres avant et arrière.
- Verrouiller ou déverrouiller les portes du véhicule Model S à distance.

REMARQUE : Votre véhicule ne se verrouille pas de nouveau automatiquement si vous le déverrouillez à partir de l'application mobile.

- Ouvrir et fermer le port de recharge.
- Activer le klaxon ou faire clignoter les lumières pour voir où le véhicule Model S est stationné.
- Autoriser la conduite sans clé.

REMARQUE : La conduite sans clé est utile lorsque vous n'avez pas votre clé ou pour contourner le NIP pour conduite si vous l'avez oublié ou si votre écran tactile ne fonctionne pas (voir [NIP pour conduite à la page 158](#)).

- Ouvrir et fermer la porte de garage si votre véhicule est doté d'une connexion HomeLink programmée, le cas échéant (voir [Garage intelligent à la page 61](#)).
- Ouvrir les vitres.

Climatisation

Vous pouvez vérifier la température intérieure et réchauffer ou refroidir l'habitacle avant de conduire (même si le véhicule se trouve dans un garage), contrôler le chauffage des sièges et dégivrer le pare-brise :

- Activez ou désactivez Dégivrage, qui permet de faire fondre la neige, la glace et le givre sur le pare-brise, les vitres et les rétroviseurs, en balayant l'écran de bas en haut.
- Aérez ou fermez le toit ouvrant.
- Préconditionnez l'habitacle à la température souhaitée et allumez ou éteignez le volant et les sièges chauffants (selon le cas).

L'utilisation de l'application mobile pour préparer le véhicule Model S permet de réchauffer la batterie lorsque nécessaire. Lorsque votre véhicule aura atteint la température désirée, vous recevrez une notification par l'application mobile.

REMARQUE : Il est possible que le loquet de votre port de recharge gèle lorsque les conditions extérieures sont extrêmement froides ou glacées. Dans les cas où vous ne pouvez pas retirer ou insérer le câble de recharge, ou si le véhicule n'est pas en Superchargeement en raison du loquet gelé, utilisez votre application mobile de Tesla pour preconditionner votre véhicule sur **MAX** pendant environ 30 à 45 minutes (vous devez utiliser votre application mobile pour preconditionner le véhicule; le réglage de votre climat sur **MAX** à l'aide de l'écran tactile ne sera pas possible). Ceci peut permettre de faire fondre la glace sur le loquet du port de recharge afin que le câble de recharge puisse être retiré ou inséré.

Position

Localiser votre Model S sur une carte et suivre ses moindres mouvements.

Sortie automatique

Vous pouvez stationner ou récupérer Model Sen utilisant .

Planifier

Activez la Recharge planifiée ou le Départ planifié pour préparer le véhicule. Voir [Préparation et recharge prévues à la page 199](#) pour en savoir plus. La recharge planifiée ou le départ peut également être enregistré en fonction d'un emplacement préféré.

Vous pouvez également programmer un spectacle de lumière pour une date ultérieure. Pour plus d'informations sur le spectacle de lumière, consultez [Théâtre, Arcade et Boîte à jeux à la page 185](#).

Sécurité

L'onglet Sécurité vous permet d'effectuer ce qui suit :

- Activer ou désactiver le mode Sentinelle (voir [Comment utiliser le mode Sentinelle \(avec une clé USB\) à la page 162](#)).
- Activer ou désactiver le mode Voiturier (voir [Mode Voiturier à la page 91](#)).
- Activer ou désactiver le mode Limite de vitesse et recevoir des notifications lorsque la vitesse de conduite du véhicule est à plus ou moins 3 mi/h (5 km/h) de la vitesse maximale choisie (voir [Mode Limite de vitesse à la page 159](#)).

Mises à niveau

Découvrir et acheter les dernières mises à jour disponibles pour votre véhicule, comme la conduite entièrement autonome.



Service

Consultez [Planifier un entretien à la page 205](#) pour apprendre comment prendre un rendez-vous d'entretien par l'entremise de l'application mobile.

Sur la route

Voir les ressources offertes et demander une assistance routière (le cas échéant). Pour en savoir plus à propos de l'Assistance routière, consultez [Communiquer avec le service d'assistance routière de Tesla à la page 244](#).

Octroyer l'accès à un deuxième conducteur

Ajoutez ou retirez une permission d'accès pour un autre conducteur par le biais de l'application mobile de Tesla.

REMARQUE : Version 4.3.1 ou plus récente de l'application mobile de Tesla requise. Les conducteurs supplémentaires peuvent utiliser soit un compte Tesla antérieurement enregistré ou l'application pour créer un nouveau compte.

Pour ajouter un conducteur à partir de l'écran d'accueil du véhicule dans l'application mobile de Tesla, allez à **Sécurité** > **Ajouter conducteur** et suivez les instructions qui s'affichent.

REMARQUE : Les conducteurs supplémentaires ont accès à toutes les fonctionnalités de l'application, mais ils ne peuvent acheter de mises à niveau.

Pour retirer un accès par l'application mobile, allez à **Sécurité** > **Gérer les conducteurs** et suivez les instructions qui s'affichent.

La technologie Wi-Fi permet de transférer des données, et ce, souvent plus rapidement que les réseaux de données cellulaires. Il peut être particulièrement utile d'établir une connexion Wi-Fi dans les zones où la connectivité cellulaire est limitée ou nulle. Pour assurer une transmission rapide et fiable des mises à jour logicielles et des cartes, Tesla recommande de laisser votre véhicule Model S connecté à un réseau Wi-Fi lorsque cela est possible (par exemple, lorsque vous le stationnez chez vous).

Pour vous connecter à un réseau Wi-Fi :

1. Touchez **Contrôles** > **Wi-Fi**. Model S effectue une recherche puis affiche les réseaux Wi-Fi disponibles à portée.

REMARQUE : Si un réseau Wi-Fi connu n'apparaît pas dans la liste de réseaux Wi-Fi, déplacez votre véhicule Model S plus près du point d'accès ou pensez à utiliser un amplificateur de signal.

REMARQUE : Lorsque vous vous connectez à un réseau GHz (si disponible), vérifiez quels canaux sont pris en charge dans votre région.

Canaux de réseau 5 GHz pris en charge

36-48	52-64	100-140	149-165
✓	✓	✓	✓

2. Recherchez et appuyez sur le réseau Wi-Fi que vous souhaitez utiliser dans **Recherche de réseaux Wi-Fi** ou ajoutez-le manuellement dans **Ajouter des réseaux Wi-Fi**, saisissez le mot de passe (si nécessaire), puis appuyez sur **Confirmer**. Une fois la connexion réussie, le réseau Wi-Fi s'affiche dans la liste **Réseaux Wi-Fi connus** avec une coche verte. Lorsque le réseau est à portée, le véhicule Model S s'y connecte automatiquement.

REMARQUE : Model S ne prend pas présentement en charge les connexions aux réseaux Wi-Fi captifs (un portail captif, souvent utilisé par les points d'accès sans fil publics, vous oblige à accéder à un portail Web personnalisé et à accepter les conditions avant de vous laisser vous connecter).

REMARQUE : Si plusieurs réseaux auxquels le véhicule Model S s'est déjà relié sont disponibles, le véhicule se connecte au dernier réseau utilisé.

REMARQUE : Lorsque le véhicule Model S se trouve dans un centre de service Tesla, il se connecte automatiquement au réseau Wi-Fi du service Tesla.

Diagnostique

Diagnostique offre plus d'information sur votre connexion Wi-Fi, ainsi que des conseils pour l'améliorer. Pour y accéder, allez à **Wi-Fi** > **Diagnostique** ou recherchez-le sous la barre de progression pendant le téléchargement ou l'installation d'une mise à jour logicielle.

Points d'accès

Au lieu d'un réseau Wi-Fi, vous pouvez également utiliser un point d'accès mobile (sous réserve des frais et restrictions de votre opérateur). Après vous être connecté à votre point d'accès, sélectionnez **Rester connecté en marche Avant** si vous souhaitez conserver la connexion active pendant que vous conduisez.

Conseils de dépannage

Si la connexion Wi-Fi de votre véhicule est lente ou si elle ne parvient pas à s'établir, essayez les conseils suivants.

- Sur l'écran tactile, vérifiez le nombre de barres de l'icône Wi-Fi (force du signal). S'il n'y a pas beaucoup de barres, pensez à ajouter un point d'accès Wi-Fi plus près du véhicule pour améliorer le signal.
- Redémarrez l'écran tactile (voir [Redémarrage de l'écran tactile ou du tableau de bord à la page 8](#)).
- Déconnectez-vous du Wi-Fi et reconnectez-vous. Touchez **Contrôles** > **Wi-Fi**, sélectionnez votre réseau et **Oublier le réseau**, puis reconnectez-vous en touchant votre réseau dans **Réseaux connus**.
- Essayez un réseau Wi-Fi différent.



Compatibilité Bluetooth^{MD}



S'ils sont jumelés et à proximité, vous pouvez utiliser divers appareils Bluetooth dans votre véhicule Model S. Par exemple, vous pouvez jumeler un téléphone doté de Bluetooth pour l'utiliser en mode mains libres. En plus des téléphones, vous pouvez jumeler d'autres appareils Bluetooth avec le véhicule Model S. Par exemple, vous pouvez jumeler un iPod Touch, un iPad, une tablette Android, etc. desquels vous pouvez faire jouer de la musique.

Avant d'utiliser votre téléphone ou tout autre appareil Bluetooth dans votre véhicule Model S, vous devez le jumeler. Le jumelage configure votre véhicule Model S afin qu'il communique avec votre téléphone compatible Bluetooth. Vous pouvez jumeler jusqu'à dix téléphones Bluetooth. Sauf si vous avez défini un téléphone précis comme **Appareil prioritaire** ou si le téléphone défini comme **Appareil prioritaire** n'est pas à portée, le véhicule Model S se connecte au dernier téléphone utilisé (s'il est à portée). Pour connecter un autre téléphone, voir [Naviguer entre différents appareils jumelés à la page 57](#).

REMARQUE : Sur de nombreux téléphones, le Bluetooth se met hors fonction si la batterie du téléphone est faible.

REMARQUE : Même si la technologie Bluetooth prend normalement en charge les communications sans fil à une distance d'environ 30 pieds (9 mètres), la performance peut varier en fonction de votre téléphone ou des autres appareils utilisés.

REMARQUE : Model S peut jumeler jusqu'à vingt appareils Bluetooth à la fois, mais ne permet de connecter que deux appareils simultanément (par exemple un téléphone et une manette ou deux manettes) à chaque écran tactile avant et arrière (si le véhicule en est équipé).



ATTENTION : Ne laissez pas votre téléphone jumelé dans votre véhicule (par exemple, si vous faites une randonnée ou à la plage). Si vous devez laisser votre téléphone dans le véhicule, désactivez Bluetooth et/ou éteignez le téléphone.

Jumelage d'un téléphone ou d'un appareil Bluetooth

L'appariement vous permet d'utiliser un téléphone Bluetooth en mode mains libres pour passer et recevoir des appels, accéder à votre liste de contacts, voir les appels récents, etc. Il vous permet également de lire des fichiers multimédias à partir de votre téléphone. Une fois qu'un téléphone est jumelé, la Model S peut s'y brancher dès que le téléphone est à portée.

1. Pour jumeler un téléphone ou un appareil Bluetooth, asseyez-vous à l'intérieur du véhicule Model S et assurez-vous que l'écran tactile est allumé.

2. Déverrouillez votre téléphone et activez Bluetooth (généralement dans les paramètres de votre téléphone).

REMARQUE : Sur certains téléphones, vous pourriez devoir aller à vos Paramètres Bluetooth pour le reste de la procédure.

3. Sur l'écran tactile, touchez **Contrôles** > **Bluetooth** pour lancer automatiquement la recherche Bluetooth de nouveaux appareils.

4. Attendez que votre téléphone s'affiche dans liste et appuyez sur **Connecter**.

5. Assurez-vous que le numéro affiché sur votre téléphone correspond à celui affiché sur l'écran tactile. Ensuite, confirmez sur votre téléphone que vous souhaitez effectuer le jumelage.

6. Si on vous invite à le faire sur votre téléphone, indiquez si vous souhaitez permettre au véhicule Model S d'accéder à vos données personnelles, comme votre calendrier, vos contacts et à vos fichiers multimédias (voir [Importation de contacts et appels récents à la page 56](#)). Une fois jumelé, Model S répertorie votre téléphone sous **Contrôles** > **Bluetooth** > **Appareils couplés**.

Pour modifier les paramètres d'un appareil jumelé, allez à **Contrôles** > **Bluetooth** > **Appareils jumelés** et développez le menu déroulant à côté du nom de l'appareil.

Si vous rencontrez des problèmes d'importation ou de connexion à Bluetooth, voir [Dépannage Bluetooth à la page 57](#) pour en savoir plus.

Pour les véhicules construits avant approximativement avril 2018 : Si Bluetooth prend trop de temps à jumeler, réinitialisez la fonction Bluetooth en touchant **Contrôles** > **Entretien** > **Réinitialiser Bluetooth**. Vous pourriez devoir attendre quelques minutes. Une fois la réinitialisation terminée, tentez de nouveau le jumelage avec le véhicule Model S. Après que vous ayez réinitialisé Bluetooth, le véhicule Model S peut oublier des appareils jumelés.

Importation de contacts et appels récents

Une fois le téléphone jumelé, allez à **Contrôles** > **Bluetooth** > **Appareils jumelés** et développez le menu déroulant à côté du nom de l'appareil pour indiquer si vous souhaitez autoriser l'accès aux contacts, aux appels récents et aux messages textes de votre téléphone. Si vous autorisez l'accès, vous pouvez utiliser l'application de téléphone pour passer des appels ou envoyer des messages aux personnes figurant dans vos listes de contacts et d'appels récents (voir [Téléphone, calendrier et conférence Web à la page 59](#)). Avant de pouvoir importer des contacts, il est possible que vous ayez besoin de régler votre téléphone afin d'autoriser la synchronisation ou de confirmer dans une fenêtre contextuelle de votre téléphone que vous souhaitez synchroniser des contacts. Cette procédure varie en fonction du type de téléphone utilisé. Pour de plus amples détails, consultez la documentation fournie avec votre téléphone.

Si vous rencontrez des difficultés pour importer des contacts ou pour effectuer un couplage avec Bluetooth, consultez [Dépannage Bluetooth à la page 57](#) pour plus d'informations.

Déconnexion ou dissociation d'un appareil Bluetooth

Si vous souhaitez déconnecter votre téléphone ou votre appareil Bluetooth, mais le laisser jumelé, touchez **Déconnecter** dans le menu déroulant des paramètres Bluetooth de votre téléphone sur l'écran tactile (**Contrôles > Bluetooth > Appareils jumelés > Votre téléphone**). Si vous ne souhaitez plus utiliser votre appareil avec Model S, appuyez sur **Oublier l'appareil** et suivez les instructions. Une fois qu'un appareil est supprimé, vous devrez le jumeler à nouveau pour l'utiliser avec le véhicule Model S (voir [Jumelage d'un téléphone ou d'un appareil Bluetooth à la page 56](#)).

REMARQUE : Votre téléphone se déconnecte automatiquement lorsque vous sortez du véhicule Model S.

Naviguer entre différents appareils jumelés

Model S se connecte automatiquement à un téléphone que vous avez désigné comme **appareil prioritaire**. Si vous n'avez pas défini un téléphone comme principal, le véhicule Model S se connecte au dernier téléphone auquel il était connecté, si ce dernier est à portée et que sa fonction Bluetooth est activée. Si le dernier téléphone n'est pas à portée, le système du véhicule tentera de se connecter au téléphone suivant dans sa liste de jumelages.

Pour vous connecter à un autre téléphone, touchez **Contrôles > Bluetooth > Appareils jumelés**. Sélectionnez le téléphone auquel vous souhaitez vous connecter, puis touchez **Connecter**. Si le téléphone auquel vous souhaitez vous connecter n'apparaît pas dans la liste, vous devez l'apparier. Voir [Jumelage d'un téléphone ou d'un appareil Bluetooth à la page 56](#).

Une fois la connexion établie, l'écran des paramètres Bluetooth affiche le symbole Bluetooth à côté du nom de votre téléphone pour vous indiquer que le véhicule Model S est jumelé au téléphone.

Dépannage Bluetooth

Votre véhicule utilise Bluetooth et BLE (Bluetooth Low Energy) pour connecter votre téléphone intelligent à Model S. En raison de plusieurs facteurs possibles, Bluetooth ou BLE peuvent parfois se déconnecter ou rencontrer des problèmes lors du processus d'association. La connexion Bluetooth permet à votre véhicule d'utiliser les fonctions du téléphone telles que l'audio, les appels téléphoniques, les calendriers, les textos, etc.

BLE est utilisé pour des fonctions passives comme la clé téléphone.

REMARQUE : Ne dissociez pas votre téléphone de votre véhicule ou ne le retirez pas comme clé téléphone sans une carte-clé fonctionnelle à proximité.

Essayez ce qui suit pour dépanner Bluetooth, en commençant par votre téléphone intelligent.

Dépannage du téléphone intelligent

Bluetooth peut ne pas se connecter en raison des paramètres et des mises à jour de votre téléphone intelligent :

- Activez Bluetooth sur votre téléphone. S'il est déjà activé, désactivez et réactivez Bluetooth de nouveau.
- Assurez-vous que le mode Avion est désactivé.
- Chargez votre téléphone; si la batterie est trop faible, il se peut que votre téléphone ne prenne pas en charge les fonctions Bluetooth.
- Associez correctement votre appareil. S'il est déjà associé, essayez de le dissocier et de l'associer de nouveau.
- Mettez à jour votre téléphone avec le dernier logiciel fourni par le fabricant.
- Vérifiez que le système audio de votre véhicule est sélectionné comme source de sortie audio.
- Assurez-vous que les paramètres de votre téléphone autorisent Bluetooth (par exemple : les données sont activées ou vous êtes connecté au Wi-Fi).
- Éteignez et rallumez votre téléphone.
- Assurez-vous que la localisation est réglée à « Toujours activée » pour l'application mobile.

Dépannage de l'application mobile de Tesla

Vérifiez l'application mobile de Tesla :

- Confirmez que l'application mobile de Tesla est toujours à jour.
- Vérifiez que vous êtes connecté à l'application mobile de Tesla lorsque vous utilisez votre clé téléphone.
- Assurez-vous que l'application de Tesla s'exécute en arrière-plan.
- Vérifiez de nouveau que vous avez complètement configuré votre profil dans l'application mobile et que vous avez correctement configuré vos paramètres.

Dépannage du véhicule

Les paramètres de votre véhicule peuvent affecter sa capacité à être associé à votre téléphone intelligent :

- Recharge Model S : Si la batterie du véhicule est trop faible, vous risquez de perdre la fonction Bluetooth.



Bluetooth

- Mettez à jour le logiciel du véhicule et assurez-vous qu'il est toujours à jour. Recherchez les nouvelles mises à jour logicielles en accédant à **Contrôles > Logiciel**
- Redémarrer l'écran tactile. Voir [Écran tactile à la page 6](#).
- Redémarrez votre véhicule.

Si Bluetooth ne fonctionne toujours pas, dissociez-le de votre véhicule ET de votre téléphone intelligent. Essayez ensuite de les associer de nouveau.


Pour les problèmes BLE liés à la clé téléphone, allez à **Contrôles > Verrous** une fois dans le véhicule et supprimez votre téléphone en tant que « Clé téléphone ». Puis reconfigurez-le. Mais ne le faites que lorsque vous êtes dans le véhicule et que vous disposez d'une clé de secours fiable (telle qu'une carte-clé).



Utilisation de l'application du téléphone



Une fois que votre téléphone est connecté par Bluetooth au véhicule Model S (voir [Bluetooth à la page 56](#)), et que vous avez autorisé l'accès aux données de votre téléphone (voir [Importation de contacts et appels récents à la page 56](#)), vous pouvez utiliser l'application de téléphone pour afficher votre liste de contacts et effectuer des appels en mode mains libres à toute personne sur la liste.

- **Appels** : Affiche les appels en ordre chronologique, en commençant par les plus récents.
- **Messages** : Affiche les messages en ordre chronologique, en commençant par les plus récents. Vous pouvez voir, envoyer et recevoir des messages textes. Au lieu d'écrire un message texte, touchez le bouton du microphone sur le côté droit du volant pour dicter votre message.
 **AVERTISSEMENT** : Afin de réduire les distractions et d'assurer la sécurité des occupants ainsi que des autres utilisateurs de la route, ne regardez pas et n'envoyez pas de messages texte pendant que le véhicule est en mouvement. Portez attention à la route et à la circulation en tout temps lorsque vous conduisez.
- **Contacts** : Les contacts sont listés par ordre alphabétique et peuvent être triés par prénoms et noms de famille. Vous pouvez aussi choisir une lettre à droite de la liste pour faire défiler rapidement les noms qui commencent par le caractère sélectionné. Lorsque vous touchez un nom sur votre liste de contacts, le(s) numéro(s) de cette personne de contact, ainsi que d'autres renseignements disponibles (l'adresse par exemple) s'affichent sur le panneau de droite. Touchez le numéro de contact pour passer l'appel.
- **Favoris** : Affiche les contacts de votre téléphone qui sont indiqués comme Favoris.
- **Agenda** : Affiche les données du calendrier de votre téléphone (voir [Calendrier à la page 59](#)). Si une entrée du calendrier comprend un numéro de téléphone ou une adresse, vous pouvez faire un appel ou naviguer jusqu'à une destination en touchant les informations correspondantes.

Passer un appel téléphonique

Vous pouvez passer un appel en :

- Énonçant une commande vocale (voir [Commandes vocales à la page 17](#)) Les commandes vocales sont une façon en mains libres pratique d'appeler ou de texter vos contacts.
- Sélectionner un contact ou un appel récent à partir du menu sur le bouton de défilement à droite (voir [Utilisation des boutons à droite du volant de direction à la page 66](#)).

- Toucher un numéro de téléphone affiché dans l'application de téléphone – Contacts, Appels ou Calendrier.
- Utiliser le clavier à l'écran du véhicule Model S dans l'application du téléphone.


REMARQUE : S'il est prudent et conforme à la loi de le faire, vous pouvez aussi passer un appel en composant le numéro ou en sélectionnant le contact directement sur votre téléphone.


REMARQUE : Vous pouvez également faire un appel en touchant une épingle sur la carte et en choisissant le numéro de téléphone (le cas échéant) dans l'écran qui s'affiche.

Prendre un appel téléphonique

Lorsque votre téléphone reçoit un appel entrant, le tableau de bord et l'écran tactile affichent le numéro ou le nom de l'appelant (si ce dernier figure dans votre liste de contacts et que la Model S a accès à cette liste).

Touchez l'une des options à l'écran tactile pour **Répondre** ou **Ignorer** l'appel. En fonction du téléphone que vous utilisez et des haut-parleurs utilisés dans le cadre du plus récent appel, votre téléphone peut vous inviter à choisir quels haut-parleurs utiliser pour prendre l'appel entrant.

 **AVERTISSEMENT** : Restez concentré sur la route en tout temps pendant la conduite. L'utilisation ou la programmation d'un téléphone pendant la conduite, même avec la fonction Bluetooth, peut entraîner des blessures graves, voire la mort.

 **AVERTISSEMENT** : Suivez toutes les lois applicables concernant l'utilisation des téléphones cellulaires au volant, y compris, sans s'y limiter, les lois qui interdisent les messages textes et exigent l'utilisation d'un dispositif mains libres en tout temps.

Options en cours d'appel

Pendant un appel, vous pouvez appuyer sur le bouton du haut, à droite du volant, pour afficher le menu d'appel sur le tableau de bord. Puis utilisez la molette de droite et choisissez une option (voir [Utilisation des boutons à droite du volant de direction à la page 66](#)). Pour régler le volume d'appel, utilisez la molette à gauche du volant pendant un appel.

Calendrier



Le calendrier du téléphone vous permet de visualiser les événements prévus, pour la journée en cours et le lendemain, à partir de votre téléphone (iPhone® ou Android™). Le calendrier est intégré dans l'application du téléphone pour que vous puissiez vous joindre à une réunion à partir d'une entrée du



Téléphone, calendrier et conférence Web

calendrier. Il est également intégré au système de navigation pour que vous puissiez naviguer jusqu'à l'emplacement de l'événement.

1. Assurez-vous que votre téléphone est jumelé au véhicule Model S.
2. Assurez-vous que vous êtes connecté à l'application mobile Tesla.
3. Dans votre application mobile Tesla, touchez **Profil** > **Paramètres** > **Synchronisation de l'agenda**.

REMARQUE : Pour avoir accès à toutes les fonctions du Calendrier, nous vous recommandons d'avoir la version la plus récente de l'application mobile.

4. Sur votre téléphone, allez à **Paramètres** et donnez l'accès/la permission de partager votre agenda avec l'application mobile Tesla. L'application mobile peut ensuite périodiquement (et automatiquement) envoyer des données de calendrier vers la Model S à partir de votre téléphone.

Si un événement du calendrier comporte une adresse, une flèche de navigation apparaît pour vous signaler que vous pouvez démarrer la navigation vers cet emplacement en touchant l'adresse.

Si un événement se déroule à une adresse précise et dans les deux heures suivant le moment où vous vous installez dans votre véhicule Model S, ce dernier se met automatiquement en route vers l'adresse de l'événement (voir [Navigation automatique à la page 178](#)).

Appuyez sur l'icône d'information près d'un événement pour afficher toutes les notes associées à l'événement. Si les notes comprennent un numéro de téléphone ou plus, l'icône d'information affiche une icône de téléphone et le calendrier affiche le premier numéro de téléphone trouvé. Appuyez pour effectuer un appel. Vous pouvez aussi faire un appel en appuyant sur un numéro dans l'écran qui s'affiche avec les détails d'un événement (cette option est surtout utile pour les conférences téléphoniques). Si les notes contiennent un lien Web, vous pouvez toucher ce lien pour l'ouvrir dans le navigateur Web.



Émetteur-récepteur universel HomeLink



Si votre véhicule est équipé de l'émetteur-récepteur universel HomeLink®, vous pouvez utiliser jusqu'à trois dispositifs à radiofréquence (RF) comme des portes de garage, des portails et des systèmes d'éclairages ou de sécurité.

REMARQUE : Selon la date de fabrication, la région commerciale et les options sélectionnées au moment de l'achat, certains véhicules ne sont pas équipés d'un émetteur-récepteur universel HomeLink.

⚠ AVERTISSEMENT : N'utilisez pas l'émetteur-récepteur universel HomeLink avec un appareil qui n'est pas doté d'une fonction d'arrêt en cas de détection d'un objet ni d'une fonction d'inversion de course. L'utilisation d'un appareil dépourvu de ces fonctions de sécurité augmente le risque de blessures, voire de décès.

Modes pris en charge

HomeLink prend en charge trois différents modes de transmission qui font en sorte que votre véhicule et le dispositif à radiofréquence peuvent communiquer. Le mode de transmission est choisi selon la compatibilité de votre dispositif à radiofréquence :

- **Mode standard :** Utilisez le mode standard si votre dispositif à radiofréquence est doté d'une télécommande qui doit être utilisée pour faire fonctionner le dispositif (par exemple, une porte de garage contrôlée à distance). Ce mode est le mode de transmission le plus souvent utilisé avec les appareils HomeLink.
- **Mode D ou Mode UR :** Utilisez le Mode D ou le Mode UR si votre dispositif à radiofréquence n'a pas de télécommande, et que le récepteur est doté d'un bouton « Learn » (qui peut aussi être appelé « Program » ou « Smart »). Le Mode D et le Mode UR fonctionnent similairement, car ils permettent tous deux au véhicule Model S de communiquer directement avec le récepteur de l'appareil et non avec la télécommande.

REMARQUE : Le Mode D est utilisé surtout en Amérique du Nord, tandis que le Mode UR est populaire en Europe, au Moyen-Orient et en Asie. Pour déterminer le mode avec lequel votre appareil est compatible, contactez HomeLink en allant à www.homelink.com ou en composant le 1 800 355-3515.

Chacun de vos dispositifs peut être réglé sur un mode différent. Par exemple, votre porte de garage peut être réglée sur le mode Standard, votre portail avant sur le mode D, etc. Pour changer un mode de transmission, touchez l'icône HomeLink dans le haut de l'écran tactile et sélectionnez le dispositif que vous désirez modifier. Puis, sélectionnez **Programmer** et choisissez le mode désiré pour votre dispositif. Confirmez le changement en touchant **Régler mode** et suivez les instructions à l'écran.

Lorsque vous changez le mode d'un dispositif, pour les véhicules moins récents, vous le changez pour tous les dispositifs, alors portez attention lorsque vous modifiez les modes de transmission. Les dispositifs qui ne sont pas compatibles avec le mode que vous avez choisi peuvent ne pas fonctionner. Touchez l'icône HomeLink en haut de l'écran tactile, puis touchez **Modifier le mode de transmission**.

REMARQUE : Consultez les détails de l'appareil HomeLink pour trouver le mode qui est compatible avec celui-ci.

Programmation du dispositif HomeLink

Pour programmer le dispositif HomeLink® :

1. Stationnez le véhicule Model S de façon à ce que le pare-chocs avant soit devant le dispositif que vous désirez programmer.



ATTENTION : Votre appareil est susceptible de s'ouvrir ou de se fermer pendant la programmation. Donc, avant d'entamer la programmation, vérifiez qu'aucun objet ni aucune personne ne se trouvent à proximité de l'appareil.

2. Assurez-vous que la batterie de la télécommande du dispositif est pleine. Tesla recommande de remplacer la pile de la télécommande de l'appareil avant de programmer HomeLink.
3. Touchez l'icône HomeLink dans le haut de l'écran tactile.
4. Touchez **Créer un HomeLink**.
5. Sur l'écran HomeLink, entrez un nom pour l'appareil, puis touchez **Entrer** ou **Ajouter nouveau HomeLink**.
6. Choisissez le mode que vous voulez utiliser (standard, mode D ou mode UR), puis touchez **Régler mode**.
7. Touchez **Démarrer** et suivez les instructions à l'écran.

REMARQUE : Si vous voyez un écran appelé « Former le récepteur » pendant la programmation de l'appareil, rappelez-vous qu'il s'agit d'une étape dont le temps est limité. Après avoir appuyé sur le bouton Learn/Program/Smart de la télécommande du dispositif, vous avez environ 30 secondes pour revenir à votre véhicule, appuyer sur **Continuer** et appuyer deux fois sur le nom de l'appareil HomeLink formé. Pensez à demander de l'aide afin de compléter cette étape dans les 30 secondes.

8. Une fois votre dispositif programmé, touchez **Enregistrer** pour terminer la programmation.
9. Assurez-vous que HomeLink fonctionne comme prévu. Il est possible que vous deviez recommencer le processus de programmation plusieurs fois avec de réussir.

Une fois programmé, le dispositif peut être utilisé en touchant l'icône HomeLink correspondante sur l'écran tactile. Le dispositif HomeLink garde en mémoire l'emplacement de vos appareils programmés. Lorsque vous approchez d'un emplacement connu, la commande HomeLink sur l'écran tactile apparaît automatiquement. Lorsque vous vous éloignez, elle disparaît.



REMARQUE : Pour des questions d'assistance ou de compatibilité supplémentaires, contactez HomeLink (par courriel au www.homelink.com ou par téléphone 1 800 355-3515).

Ouverture et fermeture automatiques

Pour faire fonctionner un dispositif HomeLink sans utiliser l'écran tactile, vous pouvez l'automatiser pour qu'il actionne l'ouverture lorsque vous vous approchez ou la fermeture lorsque vous vous éloignez.

1. Touchez l'icône Homelink en haut de l'écran tactile, touchez **Réglages HomeLink** et choisissez l'appareil que vous souhaitez automatiser.
2. Au besoin, ajustez les réglages HomeLink de l'appareil :
 - Cochez la case **Ouverture automatique à l'arrivée** si vous souhaitez que l'appareil s'ouvre lorsque vous approchez.
 - Touchez les flèches pour indiquer à quelle distance le véhicule Model S doit se trouver pour que le dispositif s'ouvre.
 - Cochez la case **Fermeture automatique à la sortie** si vous souhaitez que le dispositif se ferme lorsque vous partez.
 - Cochez la case **Rétroviseurs rabattables automatiquement** si vous voulez que les rétroviseurs se rabattent lorsque vous arrivez à l'emplacement HomeLink. Ce réglage est pratique pour les garages étroits.
 - Cochez la case **Avertissement sonore pour ouverture et fermeture automatique** si vous voulez que le véhicule Model S émette un avertissement sonore lorsqu'un signal a été envoyé pour ouvrir ou fermer l'appareil.

HomeLink mémorise la position GPS du véhicule au moment du jumelage et l'utilise pour déterminer la localisation du véhicule par rapport à l'appareil HomeLink. HomeLink ne détecte pas et ne fait pas la différence entre l'ouverture et la fermeture (par exemple : si l'ouverture automatique est déclenchée et que la porte est déjà ouverte, la porte se fermera), mais détermine généralement s'il faut ouvrir ou fermer automatiquement en fonction des éléments suivants :

Ouverture automatique : Détecte lorsque Model S s'approche de la porte de garage (ou d'un autre appareil HomeLink) à une distance spécifiée. L'ouverture automatique s'initie tant que le véhicule qui s'approche est en mode de conduite et que HomeLink est activé. HomeLink ne se déclenche pas lorsque le véhicule se trouve déjà dans la zone.

Fermeture automatique : HomeLink se déclenche lorsque le Model S passe du mode stationnement à la marche arrière et se déplace d'au moins 23 pieds (sept mètres) en marche arrière.

REMARQUE : Changer de mode de conduite plusieurs fois alors que vous vous trouvez à la distance spécifiée peut interférer avec la fermeture automatique.

Lorsque vous ne souhaitez pas que le dispositif s'ouvre ou se ferme automatiquement, touchez **Annuler l'ouverture automatique** ou **Annuler la fermeture automatique** en tout temps pendant que le décompte est affiché.

REMARQUE : Ne vous fiez pas à HomeLink pour la fermeture complète du dispositif.

Réinitialisation de l'emplacement du dispositif HomeLink

Si vous rencontrez des situations dans lesquelles vous conduisez vers votre dispositif HomeLink et qu'il ne s'ouvre pas ou si l'écran tactile n'affiche pas un avis lorsque vous approchez de l'appareil programmé, vous devrez peut-être réinitialiser l'emplacement du dispositif. Pour ce faire, stationnez votre véhicule aussi près que possible du dispositif HomeLink (porte de garage, portail, etc.) et affichez la page de paramètres de Homelink en touchant l'icône Homelink dans le haut de l'écran tactile. Touchez le nom de l'appareil que vous voulez réinitialiser, puis **Réinitialiser la position**.

Suppression d'un dispositif

Pour supprimer un appareil Homelink, touchez l'icône Homelink dans le haut de l'écran tactile, puis touchez **Réglages HomeLink**. Touchez le nom de l'appareil que vous voulez supprimer, puis sélectionnez **Supprimer**.

REMARQUE : Vous pouvez également effectuer une réinitialisation d'usine pour supprimer vos paramètres Homelink ainsi que toutes les autres données personnelles (adresses sauvegardées, favoris musicaux, contacts importés, etc.). Voir [Effacement des données personnelles avec une réinitialisation d'usine à la page 9](#).

REMARQUE : Pour des raisons de sécurité, supprimez vos appareils HomeLink si vous vendez votre véhicule Model S.

Dépannage de HomeLink

Mode Standard

En mode Standard, le véhicule Model S enregistre la radiofréquence de la télécommande du dispositif HomeLink. L'écran tactile vous invite à vous tenir devant le véhicule, à pointer la télécommande du dispositif en direction du pare-chocs avant et à appuyer sur le bouton jusqu'à ce que les phares clignotent. Quand les phares clignotent, le véhicule Model S a reconnu la télécommande et vous pouvez toucher **Continuer** sur l'écran tactile. Si les phares ne clignotent pas :

- Vérifiez les piles de la télécommande. Il peut être utile de remplacer les piles avant de démarrer la programmation.
- Assurez-vous de vous tenir devant le véhicule Model S et de placer la télécommande à environ deux pouces (cinq cm) de l'emblème Tesla.



- Maintenez enfoncé le bouton sur la télécommande de votre dispositif jusqu'à ce que les phares clignotent. Dans certains cas, vous devrez maintenir le bouton de la télécommande enfoncé jusqu'à trois minutes.

REMARQUE : Certaines télécommandes HomeLink peuvent nécessiter plusieurs appuis rapides à distance (environ 1 seconde pour chaque appui) au lieu d'un appui prolongé. Si vous ne réussissez pas après plusieurs appuis prolongés, essayez d'appuyer plusieurs fois pendant une seconde.

Mode D et mode UR

En mode D et UR, le récepteur du dispositif apprend du véhicule Model S. L'écran tactile vous invite à appuyer sur le bouton « Learn » (pouvant aussi être appelé « Program » ou « Smart ») sur le récepteur du dispositif. Si ça ne fonctionne pas, reportez-vous aux instructions suivantes :

- Stationnez le véhicule Model S avec son pare-chocs avant aussi près que possible de la porte de garage, du portail, ou autre appareil que vous essayez de programmer.
- Assurez-vous d'appuyer sur le bouton Learn/Program/Smart du récepteur. Pour des instructions sur la façon de mettre le récepteur en mode d'apprentissage, référez-vous aux détails du produit fournis avec le dispositif à radiofréquence que vous essayez de programmer.
- Si vous voyez un écran appelé « Paramétrer le récepteur » pendant la programmation du dispositif, rappelez-vous qu'il s'agit d'une étape dont le temps est limité. Après avoir appuyé sur le bouton Learn/Program/Smart de la télécommande ou du récepteur du dispositif, vous avez environ 30 secondes pour revenir à votre véhicule, appuyer sur **Continuer**, puis appuyer deux fois sur le nom de l'appareil HomeLink formé. Pensez à demander de l'aide pour cette étape.
- La plupart des dispositifs ne restent en mode d'apprentissage que pendant trois à cinq minutes. Immédiatement après avoir appuyé sur le bouton Learn/Program/Smart de l'appareil, suivez les instructions affichées sur l'écran tactile du véhicule.

Pour des questions d'assistance ou de compatibilité supplémentaires, contactez HomeLink (par courriel au www.homelink.com ou par téléphone 1 800 355-3515).



Démarrage et mise hors tension

Démarrage

Lorsque vous ouvrez une porte pour entrer dans le véhicule Model S, le tableau de bord et l'écran tactile s'activent et vous avez accès à toutes les commandes. Pour conduire le véhicule Model S :

1. **Appuyez sur le frein** – le véhicule Model S se met sous tension et est prêt à rouler.
2. **Sélectionnez un mode de conduite** – Déplacez le levier de vitesse vers le bas pour faire marche avant et vers le haut pour faire marche arrière (voir [Changement de vitesses en cours à la page 70](#)).

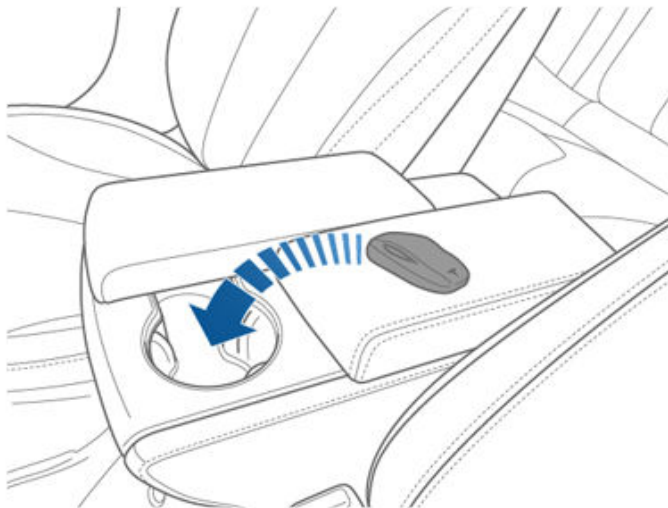
REMARQUE : Si la fonction du **NIP pour conduite** est activée (voir [NIP pour conduite à la page 158](#)), vous devez saisir un NIP valide sur l'écran tactile avant de pouvoir conduire la Model S.

Quand vous conduisez le véhicule Model S, tout ce que vous devez savoir s'affiche sur le tableau de bord.

Le porte-clé n'est pas à l'intérieur

Si le véhicule Model S ne parvient pas à détecter votre porte-clé lorsque vous enfoncez la pédale de frein, le tableau de bord affiche un message indiquant que le porte-clé n'a pas été détecté.

Si vous recevez ce message, appuyez sur le frein et placez le porte-clé dans le porte-gobelet de la console centrale, là où le véhicule Model S peut facilement le détecter.



Si le véhicule Model S ne parvient toujours pas à détecter le porte-clé, essayez de le maintenir contre la console centrale, juste en dessous de la prise de courant basse tension (voir [Basse tension Prise de courant à la page 10](#)). Ou essayez avec un autre porte-clé. Si un autre porte-clé ne fonctionne pas, communiquez avec Tesla.

Un certain nombre de facteurs peut nuire à la détection du porte-clé par le véhicule Model S. Il s'agit notamment d'une pile faible dans le porte-clé, d'interférences avec d'autres appareils utilisant des signaux radio, et des objets situés entre le porte-clé et le récepteur.

Gardez toujours le porte-clé sur vous. Après un trajet, vous aurez besoin du porte-clé pour redémarrer le véhicule Model S une fois qu'il aura été mis hors tension. Lorsque vous sortez du véhicule Model S, vous devez emporter le porte-clé avec vous pour verrouiller le véhicule Model S manuellement ou automatiquement.

Mise hors tension

Au moment d'arrêter le véhicule, passez en mode P (stationnement) en appuyant sur le bouton qui se trouve à l'extrémité du levier de conduite. Lorsque vous sortez du véhicule Model S avec le porte-clé, il se met automatiquement hors tension, éteignant du même coup l'écran tactile et le tableau de bord.

Model S se met également hors tension automatiquement après un intervalle de 30 minutes en mode stationnement (P), même si vous restez assis sur le siège conducteur.

Même si ce n'est normalement pas nécessaire, il est possible de mettre la Model S hors tension quand vous êtes assis sur le siège conducteur, pourvu que le véhicule soit immobile. Touchez **Contrôles > Sécurité > Mise hors tension**. Model S se remet automatiquement sous tension si vous enfoncez la pédale de frein ou si vous touchez à l'écran tactile.

REMARQUE : Model S passe automatiquement en mode Stationnement si le véhicule détecte que vous en sortez (par exemple, la ceinture de sécurité du conducteur est détachée et le véhicule est presque immobile). Si vous passez au Point mort, le véhicule Model S se met en mode Stationnement lorsque vous ouvrez la porte pour sortir. Pour rester Model S au point mort, voir [Instructions à l'intention des transporteurs à la page 240](#).

Réinitialiser le véhicule

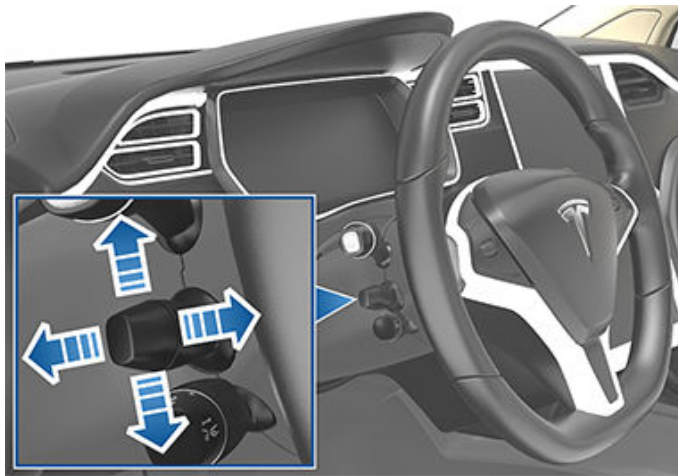
Vous pouvez couper l'alimentation du véhicule Model S et le remettre sous tension, s'il présente un comportement inhabituel ou s'il affiche une alerte non définie.

REMARQUE : Si l'écran tactile ne répond pas ou qu'il présente un comportement inhabituel, redémarrez-le avant de couper l'alimentation du véhicule (voir [Redémarrage de l'écran tactile ou du tableau de bord à la page 8](#)).

1. Passez en mode stationnement (P).
2. Sur l'écran tactile, touchez **Contrôles > Sécurité > Éteindre**.
3. Attendez au moins deux minutes avant d'actionner une fonction du véhicule. N'ouvrez pas les portières, ne touchez pas le frein ni l'écran tactile, etc.
4. Après deux minutes, appuyez sur le frein ou ouvrez la portière afin de réactiver le véhicule.

Ajustement de la position du volant en cours

Réglez le volant de direction à la position de conduite souhaitée en déplaçant la commande à gauche de la colonne de direction. Au moyen de cette commande, vous pouvez déplacer le volant vers l'avant, l'arrière, le haut et le bas.



⚠ AVERTISSEMENT : N'effectuez pas les réglages tout en conduisant.

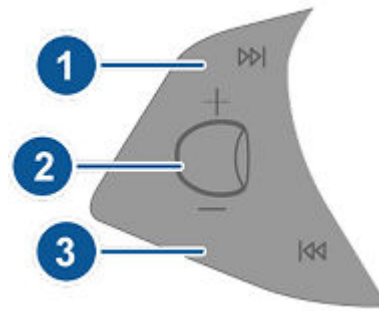
Réglage du poids de volant

Vous pouvez régler le ressenti et la sensibilité du système de direction selon vos préférences personnelles :

1. Sur l'écran tactile, touchez **Contrôles > Pédales et volant > Poids de volant**.
2. Choisissez une option de direction :
 - **Léger** – Réduit l'effort nécessaire pour tourner le volant. En ville, la Model S se conduit et se gare plus facilement.
 - **Standard** – selon Tesla, ce réglage offre les meilleures manipulations et réponses dans la plupart des conditions.
 - **Lourd** – Augmente l'effort nécessaire pour tourner le volant. À des vitesses élevées, la Model S assure une conduite plus réactive.

Utilisation des boutons à gauche du volant de direction

Utilisez les boutons à gauche du volant pour changer les stations radio, régler le volume du lecteur multimédia et choisir ce qui apparaît à gauche du tableau de bord (lorsque l'application Navigation n'affiche pas d'instructions).



1. Suivant

Si vous écoutez une radio locale ou par satellite et que vous avez défini plus d'un préréglage de la radio, appuyez sur ce bouton pour écouter le préréglage suivant dans la bande radio en cours de lecture. Si vous n'avez pas défini plus d'un préréglage, appuyez sur ce bouton pour passer à la fréquence suivante disponible.

Si vous écoutez la radio Internet ou lisez un fichier audio sur un appareil Bluetooth ou USB branché, appuyez sur ce bouton pour passer directement au titre de chanson suivant ou à la station suivante.

Si vous avez défini plus d'un favori, appuyez sur le bouton et maintenez-le enfoncé pour parcourir ces favoris.

2. Molette de défilement

- Faites-la tourner vers le haut ou le bas pour régler le volume du média.

REMARQUE : La molette de défilement sert à régler le volume de lecture multimédia, des directives de navigation et des appels téléphoniques, selon ce qui est utilisé. À mesure que vous réglez le volume, le tableau de bord affiche le niveau du son et indique si vous réglez le volume de la lecture multimédia, de la navigation ou du téléphone.

- Pour couper le volume de lecture multimédia, ou pour interrompre/reprendre la lecture d'un fichier audio, appuyez sur la molette de défilement.
- Pour choisir ce qui s'affiche à gauche de l'écran tactile, maintenez la molette appuyée un bref instant jusqu'à ce que les options disponibles s'affichent. Faites rouler la molette pour sélectionner **Vide, État de la voiture, Horloge, Multimédia, Énergie, Compteurs, Suspension**, etc. Lorsque l'option que vous désirez est en surbrillance, appuyez sur la molette de défilement.

REMARQUE : L'option que vous choisissez pour afficher à l'aide de la molette de gauche reste sélectionnée jusqu'à ce que vous la changiez manuellement.

REMARQUE : L'option d'état du véhicule affiche des informations telles que l'état des portières et des coffres, et sur les modèles les plus récents, les valeurs de pression des pneus.

3. Précédent



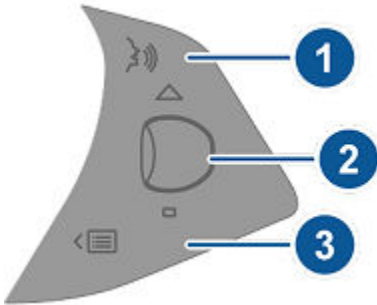
Même description que celle du bouton Suivant, sauf qu'il permet de passer directement au titre de chanson précédent ou à la station précédente. Si vous avez défini plus d'un favori, appuyez sur le bouton et maintenez-le enfoncé pour parcourir ces favoris.

REMARQUE : Peu importe la façon dont vous personnalisez la partie gauche du tableau de bord, l'affichage change automatiquement pour présenter des instructions de navigation (le cas échéant) ou pour vous indiquer qu'une porte ou un coffre est ouvert lorsque le véhicule Model S est en marche avant ou arrière.

Utilisation des boutons à droite du volant de direction

Utilisez les boutons sur le côté droit du volant pour accéder aux options d'appel pendant un appel téléphonique, choisir l'affichage à droite du tableau de bord, régler les fonctions de votre Model S et utiliser les commandes vocales.

REMARQUE : Dès que vous recevez ou effectuez un appel téléphonique, le côté droit du tableau de bord affiche automatiquement les options d'appel pour que vous puissiez facilement prendre les appels sur votre téléphone connecté par Bluetooth.



1. Appuyez sur ce bouton pour utiliser une commande vocale pour appeler un contact, naviguer ou écouter de la musique sur Internet. Une fois que vous entendez la tonalité, énoncez la commande. Pour plus de détails, voir [Commandes vocales à la page 17](#).
2. Molette de défilement
 - Lors d'un appel téléphonique, appuyez sur la molette pour afficher les options d'appel vous permettant d'effectuer une action sur cet appel.
 - Faites rouler la molette pour paramétrer la fonction la plus récemment utilisée dans la liste des fonctions (voir le bouton Menu).
 - Pour choisir ce qui s'affiche à droite de l'écran tactile, maintenez la molette appuyée un bref instant jusqu'à ce que les options disponibles s'affichent. Faites rouler la molette pour sélectionner **Vide, État de la voiture, Horloge, Multimédia, Énergie, Trajets, Suspension**, etc. Lorsque l'option que vous désirez est en surbrillance, appuyez sur la molette de défilement.

REMARQUE : L'option d'état du véhicule affiche des informations telles que l'état des portières et des coffres, et sur les modèles les plus récents, les valeurs de pression des pneus.

REMARQUE : L'option que vous choisissez d'afficher à l'aide de la molette de droite reste sélectionnée jusqu'à ce que vous la changiez manuellement.

- Pour redémarrer l'écran tactile, appuyez sur les deux molettes de défilement pendant environ cinq secondes. Voir [Redémarrage de l'écran tactile ou du tableau de bord à la page 8](#).
- **Suspension.** Affiche une visualisation en temps réel montrant comment le système de suspension ajuste dynamiquement l'amortissement de chacune des roues pour l'adapter aux conditions routières changeantes. Appuyez sur la molette après l'avoir fait rouler jusqu'à Suspension. Voir [Suspension pneumatique à la page 82](#).

3. Bouton Menu

Appuyez pour afficher un menu vous permettant de contrôler les paramètres suivants Model S :

- **Température.** Faites rouler la molette de défilement pour changer la température côté conducteur, ou appuyez dessus pour activer et désactiver le système de climatisation.
- **Vitesse de ventilation :** Faites rouler la molette de défilement pour régler la vitesse du ventilateur utilisé pour rafraîchir ou chauffer l'habitable.
- **Luminosité des écrans :** Faites rouler la molette de défilement pour modifier la luminosité des écrans, ou appuyez dessus pour restaurer les paramètres par défaut.
- **Toit ouvrant** (selon l'équipement) : Faites rouler la molette pour régler la position du toit ouvrant.
- **Appels récents.** Si votre téléphone est jumelé à la Model S, faites défiler la molette pour voir les appels récents. Appuyez sur la molette pour appeler le contact qui s'affiche. Pour jumeler votre téléphone, consultez [Jumelage d'un téléphone ou d'un appareil Bluetooth à la page 56](#).
- **Contacts.** Si votre téléphone est jumelé à la Model S, faites rouler la molette pour naviguer dans la liste de contacts de votre téléphone. Vos contacts sont classés par nom de famille en ordre alphabétique. Pour vous assurer que Model S puisse accéder à vos contacts, consultez [Importation de contacts et appels récents à la page 56](#).

Appuyez de nouveau sur le bouton Menu pour fermer la liste de fonctions.

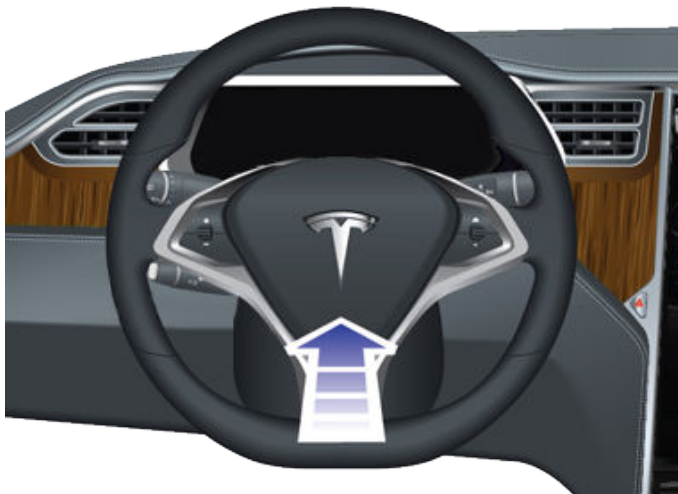
Chauffant Volant

Si le véhicule Model S est équipé de l'ensemble pour climat froid, vous pouvez chauffer le volant en touchant les commandes de température sur l'écran tactile (voir [Fonctionnement des commandes de climatisation à la page 166](#)). Lorsqu'elle est activée, la chaleur rayonnante maintient le volant à une température confortable.

REMARQUE : Selon la date de fabrication, votre Model S n'inclut pas forcément un volant chauffant, même si elle est équipée de l'ensemble d'options facultatives pour climat froid.

Klaxon

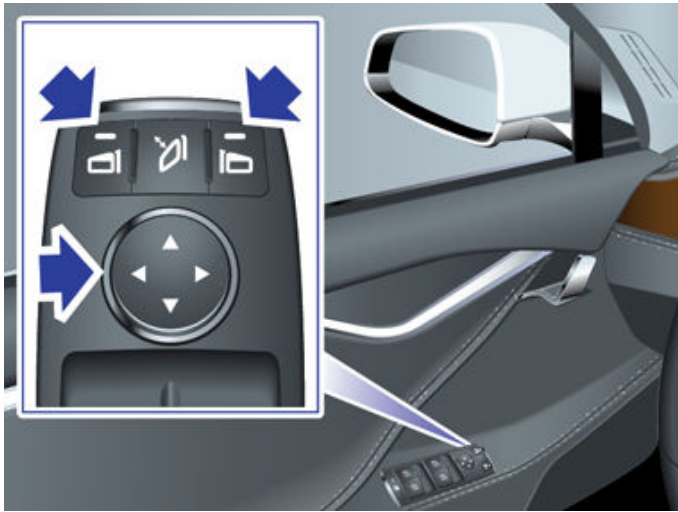
Pour klaxonner, maintenez enfoncé la partie centrale du volant.





Réglage des rétroviseurs extérieurs

Appuyez sur le bouton associé au rétroviseur que vous souhaitez ajuster (gauche ou droit). Le témoin du bouton s'allume et vous pouvez appuyer sur le cadran de manière à déplacer le rétroviseur jusqu'à la position souhaitée. Répétez l'opération pour régler l'autre rétroviseur latéral. Si vous y êtes invité, touchez **Enregistrer** sur l'écran tactile pour enregistrer le réglage du rétroviseur dans votre profil de conducteur.



L'inclinaison automatique incline automatiquement les rétroviseurs vers le bas lorsque vous êtes en marche arrière. Pour activer ou désactiver l'inclinaison automatique, touchez **Contrôles > Véhicules > Inclinaison automatique des rétroviseurs**. Pour ajuster la position de l'inclinaison automatique, ajustez les rétroviseurs lorsque le véhicule Model S est en marche arrière. Lorsque vous quittez la marche arrière, les rétroviseurs reprennent leur position normale (vers le haut). Maintenant que vous les avez réglés pour la marche arrière, ils s'inclinent automatiquement vers le bas dans la position sélectionnée dès que vous passez en marche arrière.

REMARQUE : Selon la date de fabrication et les options sélectionnées à l'achat, certaines Model S ne sont pas munies de la fonction d'inclinaison automatique des rétroviseurs.

Le rétroviseur latéral du conducteur s'assombrit automatiquement la nuit en fonction du degré d'éblouissement des phares du véhicule derrière vous (sauf en marche arrière). Les deux rétroviseurs extérieurs latéraux sont par ailleurs équipés de réchauffeurs qui s'allument et s'éteignent en même temps que le dégivreur arrière.

REMARQUE : Selon la date de fabrication et les options sélectionnées au moment de l'achat, certaines Model S ne sont pas munies d'un rétroviseur latéral qui s'assombrit automatiquement la nuit, et il se peut que les rétroviseurs latéraux chauffants ne soient pas compris. De plus, les réglages des rétroviseurs peuvent ne pas s'enregistrer dans votre profil de conducteur.

REMARQUE : Voir [Meilleures pratiques par temps froid](#) à la page 173 pour en savoir plus sur la façon de vous assurer que vos rétroviseurs fonctionnent correctement par temps froid.

Rétroviseurs rabattables

Pour rabattre ou déployer manuellement les rétroviseurs extérieurs (par exemple, lorsque vous vous stationnez dans un garage ou un espace de stationnement étroit), appuyez sur le bouton central. Vous pouvez aussi rabattre ou déployer manuellement les rétroviseurs en touchant **Contrôles > Rabattre/Déployer**.



Lorsque vous rabattez manuellement les rétroviseurs, ces derniers restent rabattus jusqu'à ce que votre vitesse atteigne 31 mi/h (50 km/h), ou jusqu'à ce que vous les déployiez manuellement.

REMARQUE : Vous ne pouvez rabattre les rétroviseurs lorsque votre vitesse dépasse les 31 mi/h (50 km/h).

Pour régler les rétroviseurs de façon à ce qu'ils se rabattent automatiquement lorsque vous sortez et verrouillez le véhicule Model S, touchez **Contrôles > Véhicule > Rabattement automatique des rétroviseurs**. Les rétroviseurs se déploient automatiquement lorsque vous déverrouillez le véhicule Model S.

Vous pouvez également régler les rétroviseurs pour qu'ils se rabattent automatiquement lorsque vous arrivez à un endroit précis, ce qui vous évite d'avoir à le faire manuellement chaque fois que vous arrivez à un emplacement où vous allez souvent. Pour régler cette fonctionnalité, le véhicule Model S doit rouler à basse vitesse (moins de 3 mi/h/5 km/h) ou être arrêté à l'emplacement que vous souhaitez enregistrer. Ensuite, touchez **Contrôles > Toujours rabattre les rétroviseurs à cet emplacement**. La prochaine fois que vous vous approchez d'un emplacement enregistré, vos rétroviseurs se rabattront et se déploieront à 25 pieds (7,5 mètres) de cet emplacement. Pour que vos rétroviseurs ne se rabattent plus à un emplacement enregistré, conduisez à cet emplacement et touchez le **X** qui se trouve à côté de **Toujours rabattre les rétroviseurs à cet emplacement**.



REMARQUE : Lorsque vous quittez un emplacement sauvegardé, les rétroviseurs peuvent se déployer lorsque votre vitesse atteint 3 mi/h (5 km/h), ou jusqu'à ce que vous touchiez **Contrôles > Déployer les rétroviseurs**.

REMARQUE : Les rétroviseurs peuvent se rabattre automatiquement si vous retournez à un emplacement enregistré et si vous roulez à une vitesse inférieure à 31 mi/h (50 km/h).

REMARQUE : Vous pouvez ignorer le rabattage/déploiement des rétroviseurs à tout moment (par exemple, le Model S n'a pas d'alimentation) en poussant le rétroviseur pour le déployer ou en le tirant pour le rabattre.

Vous pouvez intégrer le rabattement automatique des rétroviseurs à HomeLink (voir [Garage intelligent à la page 61](#)). Pour activer cette fonction, allez à **HomeLink > Rabattre automatiquement les rétroviseurs à l'approche**.

Rétroviseurs intérieurs

Rétroviseur intérieur

Ajustez manuellement le rétroviseur intérieur. Lorsque votre véhicule est en marche avant ou au point mort, le rétroviseur s'assombrit automatiquement dans des conditions de faible éclairage en fonction de l'heure du jour (par exemple, lorsque vous conduisez la nuit).

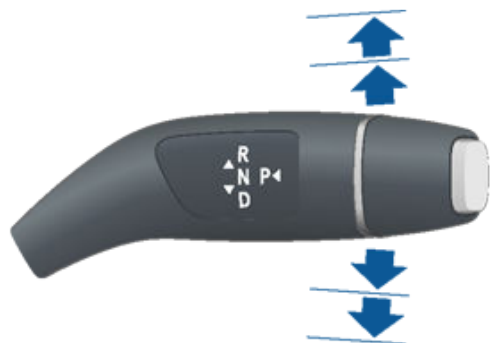


Changement de vitesses en cours

Comment passer d'une vitesse à l'autre

Lorsque le véhicule Model S est en mode Stationnement, vous devez enfoncer le frein pour changer de vitesse.

Déplacez le levier de vitesse vers le haut ou le bas pour passer d'un mode de conduite à un autre. Vous entendrez un signal sonore lorsque vous changez de vitesse.



Si vous essayez de passer un mode interdit en raison de la vitesse de conduite, un signal sonore retentit et le mode de conduite reste le même.

Pour ne pas entendre de signal sonore lorsque vous changez de vitesse, appuyez sur **Contrôles > Sécurité > Sons aux changements de vitesse**.

Marche arrière

Poussez le levier de conduite complètement vers le haut et relâchez-le. Vous pouvez passer en marche arrière uniquement si le véhicule Model S est arrêté ou si sa vitesse est inférieure à 5 mi/h (8 km/h).

Point mort

Le point mort permet au véhicule Model S de rouler librement quand vous n'enfonchez pas la pédale de frein :

- Lorsque le véhicule est stationné, passez au point mort en poussant brièvement le levier de conduite vers le haut ou le bas jusqu'à la première position.
- Lorsque le véhicule est en marche avant, passez au point mort en poussant brièvement le levier de vitesse vers le haut jusqu'à la première position. Si l'Assistance au maintien de cap ou le Régulateur de vitesse adaptatif (le cas échéant) est activé, vous devez pousser le levier de conduite vers le haut jusqu'à la première position et l'y tenir pendant plus d'une seconde. En effectuant cette action, vous désactivez l'Assistance au maintien de cap ou le Régulateur de vitesse adaptatif.
- Lorsque le véhicule est en marche arrière, passez au point mort en poussant brièvement le levier de vitesse vers le bas jusqu'à la première position.

REMARQUE : Vous devez appuyer sur le frein pour quitter le point mort si vous roulez à moins de 5 mi/h (8 km/h) ou approximativement.

Si le véhicule Model S est en mode Stationnement et que vous utilisez l'écran tactile pour relâcher le frein à main (**Contrôles > Sécurité > Frein à main**), le véhicule Model S passe au point mort (voir [Frein de stationnement à la page 80](#)).

Marche avant

Poussez le levier de conduite tout en bas et relâchez-le. Vous pouvez passer en marche avant uniquement si le véhicule Model S est arrêté ou que sa vitesse est inférieure à 5 mi/h (8 km/h) en marche arrière.

Stationnement

Appuyez sur l'extrémité du levier de conduite lorsque le véhicule Model S est arrêté.



Model S se met automatiquement en position de stationnement afin d'éviter tout risque de dérapage à basse vitesse. Cela se produit lorsque vous connectez un câble de charge, débouclez votre ceinture de sécurité ou ouvrez la portière lorsque vous êtes en position de conduite ou de stationnement. Assurez-vous que le câble de charge est retiré, bouclez votre ceinture de sécurité et fermez la portière avant de sortir de la position de stationnement.

Pour qu'il soit plus facile d'embarquer des passagers, vous pouvez également déverrouiller toutes les portes et faire sortir les poignées en tout temps en passant au mode Stationnement, puis en appuyant sur le bouton de stationnement une seconde fois.


REMARQUE : Vous devez appuyer sur la pédale de frein pour quitter le mode Stationnement.

REMARQUE : Les conditions précédentes ne sont en aucun cas une liste exhaustive des raisons pour lesquelles le véhicule Model S peut passer en mode Stationnement et, dans certains scénarios, il est possible que votre véhicule passe en mode Stationnement si une seule des conditions ci-dessus s'avère vraie.



ATTENTION : En situation d'urgence, si les freins ne fonctionnent pas correctement, maintenez enfoncé le bouton de stationnement sur le levier de conduite pour arrêter le véhicule Model S. N'utilisez pas cette méthode pour arrêter le véhicule, sauf en cas d'absolue nécessité.



 **AVERTISSEMENT :** Il est de la responsabilité du conducteur de toujours s'assurer que le véhicule est en mode Stationnement avant d'en sortir. Ne tenez jamais pour acquis que le véhicule Model S passera automatiquement en mode Stationnement; il est possible qu'il ne fonctionne pas en toutes circonstances (par exemple, si le mode Ramper ou une pente fait en sorte que le véhicule se déplace, approximativement, à plus de 1,5 mi/h [2 km/h]).

Contrôle de l'éclairage



Touchez **Contrôles** > **Éclairage** pour contrôler l'éclairage.


En plus des éclairages que vous pouvez contrôler depuis l'écran tactile, la Model S est équipée de lampes de lecture qui s'allument et s'éteignent automatiquement selon ce que vous êtes en train de faire. Par exemple, l'éclairage intérieur, les feux de position, les feux arrière, l'éclairage des poignées d'ouverture de porte et les lampes d'éclairage d'accueil extérieur s'allument lorsque vous déverrouillez le véhicule Model S, ouvrez une porte et passez en mode Stationnement. Ils s'éteignent automatiquement après une minute ou deux, ou lorsque vous changez de vitesse ou verrouillez le véhicule Model S.

Éclairage extérieur

L'éclairage extérieur (phares, feux arrière, feux latéraux, feux de stationnement et éclairage de la plaque d'immatriculation) est réglé sur **Auto** chaque fois que vous démarrez votre véhicule Model S. Lorsqu'il est réglé sur **Auto**, l'éclairage extérieur s'allume automatiquement lorsque vous conduisez dans des conditions de faible éclairage ou lorsque les essuie-glaces sont actifs. Si vous passez à un réglage différent, l'éclairage revient toujours au mode **Auto** lors de votre trajet suivant.

Touchez l'une de ces options pour modifier et conserver le réglage de l'éclairage extérieur jusqu'à ce qu'il soit à nouveau ajusté ou jusqu'à la prochaine conduite :

- **Désactivé** : Éclairage extérieur éteint. Pendant la conduite, les feux de jour peuvent rester allumés en fonction des lois locales en vigueur dans les différentes régions.
- **Stationnement** : Les feux de stationnement, les feux de position latéraux, les feux arrière et l'éclairage de la plaque d'immatriculation s'allument.
- **Activer** : Les feux de route, les feux de position latéraux, les feux de stationnement, les feux arrière et l'éclairage de la plaque d'immatriculation s'allument.

 **ATTENTION** : Assurez-vous que les phares et les feux arrière sont allumés lorsque la visibilité est faible (par exemple, s'il fait noir, s'il y a du brouillard, s'il neige, si la route est mouillée, etc.). Les feux arrière sont éteints lorsque les feux de circulation de jour sont allumés. Le non-respect de cette consigne pourrait causer des dommages ou des blessures graves.

REMARQUE : Afin de vous conformer à la réglementation routière locale, les phares devraient être ajustés lorsque vous partez d'une région avec conduite à gauche à une région avec conduite à droite et vice versa. Si vous pensez voyager dans une région où il est obligatoire que vos phares soient ajustés, prenez rendez-vous pour un entretien à l'aide de votre application mobile.

Feux antibrouillard

Pour allumer ou éteindre les phares antibrouillard, touchez l'option correspondante. Les phares antibrouillard fonctionnent uniquement si les feux de croisement sont allumés. Lorsque les phares sont éteints, les feux antibrouillard s'éteignent également.



L'indicateur des feux antibrouillard arrière s'affiche sur le tableau de bord dès que les feux antibrouillard arrière (le cas échéant) sont allumés.



L'indicateur des phares antibrouillard avant s'affiche sur le tableau de bord dès que les phares antibrouillard avant (en option) sont allumés.

REMARQUE : En fonction des options du véhicule et du marché, il est possible que votre véhicule ne soit pas équipé de feux antibrouillard avant ou arrière.

REMARQUE : Dans certaines régions, aucune commande ne permet de contrôler les feux antibrouillard avant. Ils fonctionnent conjointement avec les phares et s'activent uniquement si les feux de croisement sont allumés.

Plafonniers

Allumez ou éteignez le plafonnier (lampe de lecture). Si le plafonnier est réglé à **Auto**, l'éclairage intérieur complet s'allume lorsque vous déverrouillez le véhicule Model S, ouvrez une porte pour sortir du véhicule ou passez en mode P (stationnement).

Vous pouvez également allumer ou éteindre manuellement un seul plafonnier en touchant sa lentille. Si vous allumez un plafonnier, il s'éteint lorsque l'alimentation du véhicule Model S est coupée. Si l'alimentation du Model S était déjà coupée lorsque vous l'avez allumée manuellement, elle s'éteint après 60 minutes.

Éclairage après sortie

Une fois que le trajet est terminé et que vous stationnez le véhicule Model S dans des conditions d'éclairage faible, l'éclairage extérieur demeure temporairement allumé. Il s'éteint automatiquement au bout d'une minute ou lorsque vous verrouillez le véhicule Model S, selon la première éventualité.

REMARQUE : Si vous verrouillez le véhicule Model S à l'aide de l'application mobile Tesla ou d'un porte-clés, les phares s'éteignent immédiatement. Cependant, si le véhicule se verrouille parce que le verrouillage par éloignement est activé (voir [Verrouillage par éloignement à la page 23](#)), les phares s'éteignent automatiquement après une minute.

Pour activer ou désactiver cette fonction, touchez **Contrôles** > **Éclairage** > **Phares après sortie**. Lorsque la fonction **Phares après sortie** n'est pas active, les phares s'éteignent immédiatement lorsque vous passez au mode Stationnement et ouvrez une porte.



REMARQUE : La Model S est dotée de feux le long de la bordure des phares, également appelés feux « signature ». Ces feux s'allument automatiquement dès que le véhicule Model S est sous tension et dès qu'un mode de conduite est activé.

Feux de route

Poussez sur le levier des clignotants pour allumer les feux de route en permanence. Pour annuler, tirez le levier vers vous.

Pour faire un appel de phare, tirez le levier vers vous.



Les feux de route peuvent passer automatiquement en feux de croisement lorsqu'une source de lumière est détectée devant votre Model S (p. ex. les feux d'un véhicule venant en sens inverse). Pour activer ou désactiver cette fonction, touchez **Contrôles > Feux de route automatiques** ou **Contrôles > Éclairage > Feux de route automatiques**.

REMARQUE : Votre sélection sera conservée jusqu'à ce que vous la changiez manuellement.

REMARQUE : Les feux de route automatiques sont offerts seulement sur les véhicules dotés des composants Autopilote.

REMARQUE : Les **Feux de route automatiques** sont automatiquement activés lorsque l'Assistance au maintien de cap est engagée.

Lorsque les feux de route sont éteints en raison de l'utilisation des **Feux de route automatiques** et que des phares sont détectés devant le véhicule Model S, il vous suffit de tirer le levier complètement vers vous pour allumer temporairement les feux de route.

Les voyants suivants sont visibles sur le tableau de bord pour afficher l'état des phares :

Les feux de croisement sont allumés.



Les feux de route sont allumés. S'allument lorsque les feux de route sont allumés, mais que le paramètre **Feux de route automatiques** est désactivé, ou si le paramètre **Feux de route automatiques** est activé, mais qu'il est temporairement non disponible.



Les feux de route sont actuellement allumés, et la fonction **Feux de route automatiques** éteindra les feux de route si des phares sont détectés devant le véhicule Model S.



Les feux de route sont temporairement éteints, car la fonction **Feux de route automatiques** est activée et des phares sont détectés devant le véhicule Model S. Lorsqu'aucun phare n'est détecté devant, les feux de route sont rallumés automatiquement.



AVERTISSEMENT : Les **Feux de route automatiques** sont uniquement un dispositif pratique et ils peuvent faire l'objet de restrictions. Il incombe au conducteur de toujours s'assurer d'ajuster les phares en fonction des conditions météorologiques et routières.

Système de phares adaptatifs (AFS)

Selon l'équipement, le système de phares adaptatifs (AFS) règle automatiquement le faisceau des phares pour améliorer votre visibilité quand vous conduisez. Les capteurs électriques mesurent la vitesse de conduite, l'angle de direction et le lacet (rotation de la voiture autour de l'axe vertical) afin de déterminer la position optimale des phares en fonction des conditions de conduite actuelles. Par exemple, pour améliorer la visibilité quand vous conduisez sur des routes sinueuses la nuit, le système AFS déplace le faisceau dans la direction de la courbe. Quand les feux de croisement sont allumés ou quand vous circulez à des vitesses moins élevées, le système AFS améliore l'éclairage latéral afin d'augmenter la visibilité des piétons et des virages, ainsi que la visibilité dans les virages à une intersection sombre, dans une entrée ou au moment d'effectuer un demi-tour.

Le système de phares adaptatifs (AFS) fonctionne dès que les phares sont allumés. Si le véhicule Model S est immobile ou s'il recule, les phares adaptatifs ne s'activent pas. Ceci évite que les phares n'aveuglent d'autres conducteurs par mégarde.



Si le système AFS tombe en panne, le tableau de bord affiche une alerte. Contactez le service d'entretien Tesla.



Feux de changement de direction

Déplacez le levier des clignotants vers le haut (avant de tourner à droite) ou vers le bas (avant de tourner à gauche). Les clignotants clignent trois fois ou de façon continue, selon la façon dont vous déplacez le levier vers le haut ou vers le bas. Appuyez légèrement sur le levier vers le haut ou vers le bas pour créer une séquence de trois clignotements. Pour un signal continu, appuyez le levier complètement vers le bas ou complètement vers le haut.



Les clignotants cessent de fonctionner lorsque le volant revient en position d'origine ou lorsque vous replacez le levier en position centrale.



Lorsqu'un clignotant fonctionne, le témoin du clignotant correspondant s'illumine sur le tableau de bord et vous entendez un cliquetis.

⚠ AVERTISSEMENT : Lorsque vous utilisez activement le Régulateur de vitesse adaptatif (le cas échéant), le fait d'activer un clignotant peut faire accélérer le véhicule Model S dans des situations précises (voir [Accélération de dépassement à la page 111](#))

⚠ AVERTISSEMENT : Lorsque vous utilisez activement l'Assistance au maintien de cap (le cas échéant), le fait d'activer un clignotant peut faire en sorte que le véhicule Model S change de voie (voir [Changement de voie automatique à la page 116](#)).

Feux de détresse

Pour allumer les feux de détresse, appuyez sur le bouton situé sur le côté de l'écran tactile le plus proche du volant. Tous les feux de changement de direction clignent. Appuyez de nouveau sur la commande pour les éteindre.

Si votre véhicule détecte un accident grave, les feux de détresse s'allument automatiquement et clignent rapidement pour accroître la visibilité. Le fait d'appuyer une fois sur les feux de détresse ramène les feux à leur cadence normale. En appuyant une deuxième fois, tous les feux de détresse s'éteignent.

REMARQUE : Les feux de détresse fonctionnent même si aucune clé valide ne se trouve à proximité du véhicule.

Condensation dans les phares ou dans les feux arrière

En raison des changements de température, des niveaux d'humidité ou de l'exposition récente à l'eau (comme dans un lave-auto), il est possible que vous remarquiez de la condensation dans les phares ou dans les feux arrière de votre véhicule. Ce phénomène est normal et la condensation disparaîtra normalement d'elle-même avec le réchauffement des températures et la diminution de l'humidité. Si vous remarquez une accumulation d'eau dans les lentilles extérieures ou si la condensation rend les feux externes moins performants, communiquez avec le service de Tesla.



Essuie-glaces

Pour nettoyer le pare-brise, faites tourner l'extrémité du levier des clignotants vers le tableau de bord. Vous avez le choix de cinq positions :

- 1er : Désactivé.
- 2e : Mode auto pour pluie faible.*
- 3e : Mode auto pour pluie intense.*
- 4e : Mode continu, lent.
- 5e : Mode continu, rapide.



Pour un seul passage d'essuie-glaces, appuyez et relâchez l'extrémité du levier.

Si les essuie-glaces sont en mode Automatique et que le véhicule Model S ne détecte pas d'eau sur le pare-brise, les essuie-glaces ne fonctionneront pas.

*Pour activer les paramètres **Auto**, touchez **Contrôles** > **Véhicule** > **Essuie-glaces automatiques (bêta)**. Lorsque les essuie-glaces sont réglés sur le paramètre automatique, le véhicule Model S détecte s'il pleut ou non. La fréquence de balayage des essuie-glaces dépend du volume de pluie détecté sur le pare-brise. Lorsque les essuie-glaces sont réglés sur haute sensibilité à la pluie, ils s'activent lorsque la Model S détecte une légère buée.

REMARQUE : Lorsque vous activez l'assistance au maintien de cap, les essuie-glaces sont réglés sur **Auto**. Bien que vous puissiez modifier le paramètre **Auto** des essuie-glaces pendant l'utilisation de l'Assistance au maintien de cap, les essuie-glaces reviennent par défaut au paramètre **Auto** au moment où vous activez à nouveau l'assistance au maintien de cap.

REMARQUE : Le réglage automatique est actuellement en phase BÊTA. Si vous êtes incertain de la façon d'utiliser le paramètre automatique lors de la phase BÊTA, Tesla recommande d'activer et de désactiver manuellement les essuie-glaces au besoin.

REMARQUE : Les phares s'allument automatiquement (s'ils ne l'étaient pas déjà) pendant environ une minute lorsque vous activez les essuie-glaces.

REMARQUE : Vous pouvez aussi ajuster la vitesse et la fréquence de passage des essuie-glaces à l'aide des commandes vocales (voir [Commandes vocales à la page 17](#)).

ATTENTION : Assurez-vous que les essuie-glaces soient en position Désactivé avant le nettoyage de la Model S afin d'éviter d'endommager les essuie-glaces.

Pour prolonger la durée de vie des balais d'essuie-glaces, retirez la glace du pare-brise avant de les mettre en marche. Les bords tranchants de la glace peuvent endommager le caoutchouc sur les balais d'essuie-glaces.

Vérifiez et nettoyez régulièrement le bord des balais d'essuie-glaces. Si les balais sont endommagés, remplacez-les immédiatement. Pour plus de détails sur le contrôle et le remplacement des balais d'essuie-glaces, voir [Balais d'essuie-glace, gicleurs et liquide lave-glace à la page 219](#).

ATTENTION : En cas de climat rigoureux, vérifiez que les balais d'essuie-glaces ne sont pas gelés ou collés au pare-brise.

Dégivreurs d'essuie-glaces

Afin d'accéder facilement aux balais d'essuie-glaces et pouvoir ainsi retirer la neige et la glace, mettez la Model S en mode P (stationnement), désactivez les essuie-glaces, puis servez-vous de l'écran tactile pour les faire passer en position d'entretien. Touchez **Contrôles** > **Service** > **Mode Entretien des essuie-glaces**. Lorsque vous stationnez la Model S à l'extérieur par temps froid, il peut être utile de laisser ses balais d'essuie-glaces en position d'entretien. Dans cette position, ils se trouvent plus près de l'ouverture de dégivrage; vous pouvez donc les dégivrer en dirigeant l'air du système de climatisation vers le pare-brise.

Si la Model S est équipée de l'ensemble pour climat glacial, vous pouvez dégivrer les essuie-glaces en touchant la commande de climatisation sur l'écran tactile (voir [Fonctionnement des commandes de climatisation à la page 166](#)). Les dégivreurs d'essuie-glaces se désactivent automatiquement après 15 minutes.

REMARQUE : Les essuie-glaces reviennent automatiquement en position normale lorsque vous faites passer la Model S hors du mode stationnement.

Gicleurs de lave-glace

Appuyez sur le bouton à l'extrémité du levier des clignotants pour vaporiser le liquide lave-glace sur le pare-brise. Ce bouton offre deux niveaux de pression. Il suffit d'appuyer partiellement pour un seul passage d'essuie-glaces sans lave-glace. Enfoncez-le complètement pour obtenir un passage avec lave-glace. Lorsque vous lavez les vitres, les essuie-glaces s'activent. Les essuie-glaces passent à deux reprises après que vous ayez relâché le bouton et une troisième fois quelques secondes plus tard.



Essuie-glaces et gicleurs de lave-glace



s

Faites régulièrement le plein de liquide lave-glace (voir [Balais d'essuie-glace, gicleurs et liquide lave-glace à la page 219](#)).

Gicleurs de dégivrage

Si la Model S est munie de l'ensemble pour climat glacial en option, les gicleurs de lave-glaces sont dotés de dégivreurs qui s'activent dès que la température ambiante s'approche du point de congélation ou lorsque vous actionnez les dégivreurs d'essuie-glaces (voir [Fonctionnement des commandes de climatisation à la page 166](#)). Les dégivreurs de lave-glace se désactivent lorsque les dégivreurs d'essuie-glaces s'arrêtent (au bout de 15 minutes), à condition que la température ambiante soit suffisamment élevée pour empêcher le gel.



Systèmes de freinage

AVERTISSEMENT : Le bon fonctionnement des systèmes de freinage est essentiel à la sécurité. En cas de problème avec la pédale de frein, les étriers de frein ou tout composant du système de freinage du véhicule Model S, communiquez immédiatement avec Tesla.

Model S est équipée d'un système de freinage antiblocage (ABS) qui empêche les roues de se bloquer quand vous exercez la pression de freinage maximale. Ceci améliore la commande de direction pendant un freinage excessif, quel que soit l'état de la route.

En cas de freinage d'urgence, le système de freinage antiblocage (ABS) surveille constamment la vitesse de chaque roue et change la pression de freinage en fonction de l'adhérence.

Le changement de pression de frein peut être ressenti comme une sensation de pulsation dans la pédale de frein. Ceci démontre que l'ABS fonctionne et il ne faut pas s'en inquiéter. Gardez la pression ferme et régulière sur la pédale de frein lorsque survient cette pulsation.

REMARQUE : Au Mexique, l'indicateur de frein, de frein antiblocage (ABS) et de frein de stationnement pourrait s'afficher sous forme de texte ou d'icône, selon le lieu de fabrication.

ABS

(É.-U.) Le voyant ABS clignote brièvement en orange sur le tableau de bord lors du premier démarrage du véhicule Model S. Si ce voyant lumineux s'affiche à un autre moment, une anomalie du système ABS a été détectée et le système ABS ne fonctionne pas.

Communiquez avec Tesla. Le système de freinage continue de fonctionner et n'est pas affecté par une panne du système de freinage antiblocage (ABS). Cependant, les distances de freinage peuvent augmenter. Conduisez prudemment et évitez de freiner brusquement.

(Canada) Le voyant ABS clignote brièvement en orange sur le tableau de bord lors du premier démarrage du véhicule Model S. Si ce voyant lumineux s'affiche à un autre moment, une anomalie du système ABS a été détectée et le système ABS ne fonctionne pas.

Communiquez avec Tesla. Le système de freinage continue de fonctionner et n'est pas affecté par une panne du système de freinage antiblocage (ABS). Cependant, les distances de freinage peuvent augmenter. Conduisez prudemment et évitez de freiner brusquement.

(É.-U.) Si le tableau de bord affiche ce voyant de frein rouge (excepté brièvement lorsque vous démarrez le véhicule pour la première fois) Model S, une anomalie du système de freinage a été détectée ou le niveau du liquide de frein est bas. Communiquez avec Tesla

BRAKE

immédiatement. Appuyez fermement sur la pédale de frein pour immobiliser le véhicule lorsqu'il est sécuritaire de le faire.



(Canada) Si le tableau de bord affiche ce voyant de frein rouge (excepté brièvement lorsque vous démarrez le véhicule pour la première fois) Model S, une anomalie du système de freinage a été détectée ou le niveau du liquide de frein est bas. Communiquez avec Tesla immédiatement. Appuyez fermement sur la pédale de frein pour immobiliser le véhicule lorsqu'il est sécuritaire de le faire.

BRAKE

(É.-U.) Le tableau de bord affiche cet indicateur de freinage orange si un défaut du servofrein est détecté ou si le freinage récupératif n'est pas disponible (voir [Freinage récupératif à la page 78](#)). Appuyez fermement sur la pédale de frein pour immobiliser le véhicule lorsqu'il est sécuritaire de le faire. La compensation hydraulique des freins peut être active (voir [Compensation hydraulique des freins à la page 78](#)).



(Canada) Le tableau de bord affiche cet indicateur de freinage orange si un défaut du servofrein est détecté ou si le freinage récupératif n'est pas disponible (voir [Freinage récupératif à la page 78](#)). Appuyez fermement sur la pédale de frein pour immobiliser le véhicule lorsqu'il est sécuritaire de le faire. La compensation hydraulique des freins peut être active (voir [Compensation hydraulique des freins à la page 78](#)).

Freinage d'urgence

En cas d'urgence, appuyez à fond sur la pédale de frein et maintenez une pression ferme, même sur des surfaces à faible traction. L'ABS fait varier la pression de freinage sur chaque roue en fonction de l'adhérence disponible. Ceci empêche les roues de se bloquer et assure un arrêt en toute sécurité.

Si un autre moyen est nécessaire pour immobiliser le véhicule, enfoncez, sans le relâcher, le bouton Stationnement (P) sur le levier de conduite pour appliquer les freins et retirer le couple d'entraînement pendant que le bouton est maintenu.



AVERTISSEMENT : N'appuyez pas à plusieurs reprises sur la pédale de frein. Cela interrompt le fonctionnement du système ABS et peut augmenter la distance de freinage.



Freinage et arrêt

AVERTISSEMENT : Gardez toujours une distance de sécurité avec le véhicule qui vous précède et soyez conscient des conditions de conduite dangereuses. Même si le système ABS peut améliorer la distance de freinage, il ne peut pas se soustraire aux lois de la physique. Il n'évite pas non plus le risque d'aquaplanage (lorsqu'une couche d'eau empêche un contact direct entre les pneus et la route).

ATTENTION : La fonction de Freinage d'urgence automatique (voir [Assistance anticollision à la page 152](#)) peut freiner automatiquement le véhicule lorsqu'une collision est considérée comme imminente. Le freinage d'urgence automatique n'est pas conçu pour éviter une collision. Au mieux, il peut réduire l'impact d'une collision frontale en tentant de réduire la vitesse du véhicule. Ne vous fiez pas au freinage d'urgence automatique pour éviter une collision. Vous pourriez subir de graves blessures ou même en décéder.

ATTENTION : Dans les situations d'urgence, si les freins ne fonctionnent pas correctement, appuyez et maintenez enfoncé le bouton Stationnement la tige de conduite sur pour arrêter le Model S. N'utilisez pas cette méthode pour arrêter le véhicule, sauf en cas d'absolue nécessité.

Feux de freinage dynamiques (le cas échéant)

Si vous conduisez à une vitesse supérieure à 30 mi/h (50 km/h) et que vous freinez brusquement (ou si le freinage d'urgence automatique s'active), les feux de freinage clignotent rapidement pour avertir les autres conducteurs que le véhicule Model S ralentit rapidement. Si le véhicule Model S arrête complètement, les feux de détresse clignoteront. Le clignotement continue jusqu'à ce que vous appuyiez sur l'accélérateur ou que vous appuyiez manuellement sur le bouton des feux de détresse pour éteindre (voir).

REMARQUE : Lorsque le véhicule tire une remorque (le cas échéant), les feux de freinage sur la remorque fonctionnent de la façon décrite précédemment, même lorsque la remorque n'est pas équipée d'un système de freinage indépendant.

AVERTISSEMENT : Augmentez toujours la distance de suivi lorsque vous remorquez (le cas échéant). Une manœuvre de freinage brusque peut entraîner un dérapage, une mise en portefeuille et une perte de contrôle.

Balayage du disque de frein

Pour vous assurer que les freins fonctionnent toujours bien même lorsque les conditions sont froides ou humides, le véhicule Model S est doté d'une fonction de balayage des disques de frein. Lorsque les conditions sont froides ou mouillées, cette fonction applique à répétition une force imperceptible sur les freins pour enlever l'eau de la surface des disques de frein.

Compensation hydraulique d'évanouissement des freins

Model S comprend une compensation hydraulique d'évanouissement des freins. Ceci aide à surveiller la pression du système de freinage et l'activité du système ABS pour déceler les occurrences de rendement réduit des freins. Si une performance réduite de freinage est détectée (par exemple, en raison de l'affaiblissement des freins ou de conditions froides ou humides), vous pourriez entendre un bruit, sentir que la pédale de frein s'éloigne sous votre pied et remarquer une forte augmentation du freinage. Freinez comme vous le feriez normalement et maintenez la pression sur la pédale des freins sans relâcher ou « pomper » les freins.

ATTENTION : Dans les situations d'urgence, si les freins ne fonctionnent pas correctement, appuyez et maintenez enfoncé le bouton Stationnement sur lalla tige de conduite sur pour arrêter le Model S. N'utilisez pas cette méthode pour arrêter le véhicule, sauf en cas d'absolue nécessité.

AVERTISSEMENT : Gardez toujours une distance sécuritaire avec le véhicule qui vous précède et faites preuve de prudence lorsque vous conduisez dans des conditions dangereuses. Le balayage des disques de frein ou la compensation hydraulique d'évanouissement des freins ne remplacent pas un freinage adéquat.

Compensation hydraulique des freins

Model S est équipé d'un amplificateur de freinage qui active les freins lorsqu'on appuie sur la pédale de frein. La compensation hydraulique d'évanouissement des freins fournit une assistance mécanique en cas de panne du servofrein. Si une erreur du servofrein est détectée, la pédale des freins pourrait sembler plus raide et vous pourriez entendre un son lorsque vous appuyez sur cette dernière. Conduisez prudemment et conservez une distance sécuritaire avec les autres véhicules, car la performance et la réactivité de la pédale des freins peuvent être moins fiables. Les distances de freinage peuvent augmenter.

Freinage récupératif

Quand le véhicule Model S est en mouvement et que votre pied n'est pas sur l'accélérateur, le freinage récupératif ralentit le véhicule et restitue le surplus de puissance à la batterie. En prévoyant vos freinages, en appuyant moins sur l'accélérateur ou en retirant simplement votre pied, vous pouvez tirer profit du freinage récupératif pour augmenter l'autonomie.

Le wattmètre sur l'application Énergie affiche en temps réel la consommation d'énergie. Vous pouvez également afficher la jauge d'alimentation d'un côté ou de l'autre du tableau de bord en sélectionnant **Énergie** au moyen de la touche de défilement située sur le volant (voir [Volant à la page 65](#)).



Lorsque de l'énergie est produite par le freinage récupératif, le wattmètre affiche une zone verte qui représente la quantité de puissance qui est restituée à la batterie.

La quantité de puissance restituée à la batterie grâce au freinage récupératif dépend de l'état actuel de la batterie. Par exemple, le freinage récupératif peut être limité si la batterie est froide ou si elle est déjà complètement chargée. Lorsque le freinage récupératif est limité, le wattmètre affiche une ligne pointillée qui indique la quantité de puissance produite par la décélération qui n'est pas restituée à la batterie.



REMARQUE : Si le freinage récupératif ralentit agressivement le véhicule Model S (par exemple, quand votre pied ne touche pas à l'accélérateur à des vitesses d'autoroute), les feux de freinage s'illuminent pour avertir les autres usagers que vous ralentissez.

REMARQUE : Comme le véhicule Model S utilise le freinage récupératif, les coussinets de frein sont utilisés moins souvent que ceux des systèmes de freinage traditionnels. Pour éviter toute accumulation de rouille et de corrosion, Tesla recommande d'appuyer fréquemment sur la pédale de frein pour actionner les freins mécaniques et sécher les plaquettes et les disques de freins.

⚠ AVERTISSEMENT : Dans des conditions enneigées ou glacées, le véhicule Model S peut ne pas subir une perte d'adhérence pendant le freinage récupératif, surtout en mode **Standard** et/ou sans pneus d'hiver. Tesla recommande d'utiliser le réglage **Bas** lorsque la route est enneigée ou glacée pour maintenir la stabilité du véhicule.

Réglage du niveau de freinage récupératif

REMARQUE : Le freinage récupératif n'est pas offert sur tous les véhicules.

Vous pouvez utiliser l'écran tactile pour modifier le niveau de freinage récupératif :

1. Touchez **Contrôles > Pédales et direction > Freinage récupératif**.
2. Sélectionnez l'un des deux niveaux :
 - **Standard** : Fournit le niveau maximal de freinage récupératif. Lorsque vous relâchez l'accélérateur, le véhicule Model S ralentit.
 - **Bas** : Limite le freinage récupératif. Lorsque vous relâchez l'accélérateur, le véhicule Model S met davantage de temps à ralentir et avancer en roue libre sur une plus longue distance, comparé au niveau standard.

Mode Arrêt

Le freinage récupératif décélère le véhicule Model S chaque fois que vous relâchez la pédale d'accélérateur lors de la conduite. Vous pouvez choisir ce que le véhicule Model S doit faire une fois que la vitesse de conduite a été réduite à une hauteur très basse (presque à l'arrêt) et que la pédale d'accélérateur et la pédale de frein sont relâchées. Lorsque vous êtes en mode stationnement, appuyez sur **Contrôles > Conduite > Mode Arrêt** et choisissez parmi ces options :

- **RAMPER** : Lorsque le véhicule Model S est presque ou complètement arrêté, le moteur continue d'appliquer un couple d'avancement en marche avant (D) et un couple de recul en marche arrière (R), comme sur un véhicule classique à transmission automatique. Dans certaines situations, comme sur une pente ou une allée escarpée, vous pourriez devoir appuyer sur la pédale d'accélérateur pour continuer à vous déplacer ou pour empêcher le véhicule Model S de se déplacer dans la direction opposée.

⚠ AVERTISSEMENT : Ne vous fiez jamais au réglage **RAMPER** si vous souhaitez appliquer suffisamment de couple pour empêcher votre véhicule de rouler au bas d'une pente. Appuyez toujours sur la pédale de frein afin de rester immobile ou sur l'accélérateur pour remonter la pente. Le non-respect de cette consigne peut causer des dommages matériels et/ou une collision.

- **ATTENTE** : Optimise l'autonomie et réduit l'usure des freins en continuant le freinage récupératif à des vitesses moindres que lorsque les paramètres **Ramper** et **Rouler** sont activés. Lorsque le véhicule Model S s'arrête, les freins sont appliqués automatiquement sans que vous n'ayez à appuyer sur la pédale de frein. Que le véhicule soit arrêté sur une surface plane ou en pente, la fonction de retenue en côte maintient le frein serré à condition que votre pied ne touche pas les pédales d'accélérateur et de frein. Voir [Retenue en côte à la page 86](#).



Freinage et arrêt

AVERTISSEMENT : Ne comptez jamais sur la fonction ATTENTE pour ralentir ou arrêter complètement votre véhicule. De nombreux facteurs peuvent contribuer à allonger la distance de freinage, notamment les pentes descendantes, le réglage bas du freinage récupératif et le freinage récupératif réduit ou limité (voir [Freinage récupératif à la page 78](#)). Soyez toujours prêt à vous servir de la pédale de frein pour décélérer ou vous arrêter correctement.

- **ROULER :** Lorsqu'il est presque ou complètement arrêté, le véhicule Model S se met à rouler librement comme un véhicule au neutre. Par conséquent, s'il est arrêté sur une pente, le véhicule Model S roulera vers le bas. Les freins ne s'enclenchent pas et le moteur n'applique pas de couple (jusqu'à ce que la pédale d'accélérateur soit enfoncée).

REMARQUE : Si vous choisissez les fonctions RAMPER ou ROULER, vous pouvez toujours utiliser la fonction de retenue en côte pour appliquer les freins. Vous devrez toutefois appuyer brièvement sur la pédale de frein lorsque le véhicule est à l'arrêt. Voir [Retenue en côte à la page 86](#).

REMARQUE : Votre réglage préféré du mode Arrêt ne sera pas synchronisé à votre profil conducteur.

AVERTISSEMENT : Enfoncez la pédale de frein si le véhicule Model S se déplace tandis qu'il n'est pas sécuritaire de le faire. Il vous incombe de rester vigilant et de demeurer en plein contrôle de votre véhicule en tout temps. Le non-respect de cette consigne peut entraîner des dommages, des blessures graves ou la mort.

AVERTISSEMENT : Ne comptez pas sur le freinage récupératif et le mode Arrêt que vous avez choisi pour assurer votre sécurité et celle de votre véhicule. Divers facteurs, comme conduire avec une charge lourde, dans une pente raide ou sur une chaussée mouillée ou glacée ont des incidences sur le taux de décélération et la distance à laquelle le véhicule Model S s'arrêtera. Conduisez prudemment et soyez toujours prêt à freiner pour vous arrêter en fonction de la circulation et des conditions routières.

AVERTISSEMENT : L'Avvertissement de collision frontale et le Freinage d'urgence automatique ne fonctionnent pas lorsque vous roulez à très basse vitesse (voir [Assistance anticollision à la page 152](#)). Ne vous fiez pas à ces fonctions pour vous avertir ou pour prévenir une collision ou réduire son impact.

Frein de stationnement

Pour engager le frein de stationnement, touchez **Contrôles > Sécurité**, appuyez sur la pédale de frein, puis touchez **Frein de stationnement**.

PARK

(É.-U.) L'indicateur rouge du frein de stationnement s'allume sur le tableau de bord lorsque le frein à main est activé.

(P)
PARK

(Canada) L'indicateur rouge du frein de stationnement s'allume sur le tableau de bord lorsque le frein à main est activé.

Le frein à main est relâché lorsque le véhicule passe à une autre vitesse.

Vous pouvez également activer le frein à main en appuyant et en maintenant le bouton à l'extrémité du levier de conduite alors que le véhicule est en mode Stationnement.



PARK

(É.-U.) Si le frein de stationnement subit une anomalie électrique, l'indicateur de frein de stationnement orange s'allume et un message d'anomalie s'affiche sur le tableau de bord.

(P)

(Canada) Si le frein de stationnement subit une anomalie électrique, l'indicateur de frein de stationnement orange s'allume et un message d'anomalie s'affiche sur le tableau de bord.

REMARQUE : Le frein à main fonctionne uniquement sur les roues arrière et est indépendant du système de freinage actionné par pédale.

ATTENTION : Dans le cas peu probable où le véhicule Model S perd de la puissance électrique, vous ne pouvez pas accéder à l'écran tactile et ne pouvez donc pas libérer le frein à main sans effectuer un démarrage de secours du véhicule (voir [Recharge de batterie à la page 247](#)).

AVERTISSEMENT : Dans des conditions de neige ou de verglas, les roues arrière peuvent ne pas avoir suffisamment d'adhérence pour empêcher Model S de glisser au bas d'une pente, plus particulièrement si elles ne sont pas chaussées de pneus d'hiver. Évitez de stationner sur des pentes dans des conditions de neige ou de verglas. Vous êtes responsable du stationnement approprié de votre véhicule.



⚠ **AVERTISSEMENT** : Votre Model S peut afficher une alerte si la pente de la route est trop accentuée pour stationner en toute sécurité ou si le frein à main n'est pas adéquatement serré. Ces alertes servent de guide seulement et ne remplacent pas le jugement du conducteur quant au stationnement sécuritaire, qu'il s'agisse des spécificités de la route ou des conditions météorologiques. Ne vous fiez pas à ces alertes pour déterminer s'il est sûr de stationner dans un certain endroit. Vous êtes responsable du stationnement approprié de votre véhicule.

Usure des freins

Model S comporte des plaquettes de frein équipées d'indicateurs d'usure. Un indicateur d'usure est une mince bande métallique fixée à la plaquette de frein qui grince en se frottant contre le disque lorsque le patin s'use. Ce grincement indique que les plaquettes de frein ont atteint la fin de leur durée de vie et doivent être remplacées. Pour remplacer les plaquettes de frein, contactez le service d'entretien Tesla.

Les freins doivent être soumis à des inspections visuelles régulières en retirant le pneu et la roue. Pour connaître les caractéristiques techniques détaillées et les limites d'entretien des disques et des plaquettes de frein, voir [Sous-systèmes à la page 231](#). De plus, Tesla recommande de nettoyer et de lubrifier les étriers de freins chaque année ou aux 20 000 kilomètres (12 500 milles) dans les régions où les routes sont salées pendant l'hiver.

⚠ **AVERTISSEMENT** : Si vous ne remplacez pas les plaquettes de frein usées, le système de freinage sera endommagé et susceptible de rendre le freinage dangereux.



Suspension pneumatique

REMARQUE : Lorsque vous démarrez le véhicule Model S, vous entendrez peut-être le bruit du compresseur qui remplit le réservoir d'air.

Votre véhicule Model S est doté de la suspension pneumatique adaptative qui offre un confort supérieur et qui vous permet de choisir une conduite plus souple ou plus rigide selon vos préférences. Lorsque le véhicule transporte des charges, le système maintient une hauteur uniforme entre l'avant et l'arrière. Vous pouvez régler manuellement la hauteur de conduite pour vos circonstances (par exemple, vous pouvez élever le véhicule Model S si vous avez besoin d'une plus grande garde au sol; vous conduisez sur une pente ou une bretelle abrupte, dans la neige profonde, sur des dos d'âne, des bordures de stationnement, etc.).



Si une anomalie qui nuit au rendement du système de suspension pneumatique adaptatif est détectée, un voyant lumineux jaune s'affiche sur le tableau de bord. Si le problème persiste, communiquez avec Tesla.



Si une anomalie désactive le système de suspension pneumatique adaptatif, un voyant lumineux rouge s'affiche sur le tableau de bord. Communiquez avec Tesla.

Ajustement de la hauteur de caisse

ATTENTION : Avant de régler la hauteur de la suspension, vérifiez qu'aucun obstacle ne se trouve sous le véhicule Model S ou au-dessus de ce dernier.

Vous pouvez ajuster manuellement la hauteur de caisse en appuyant sur le frein et en touchant **Contrôles > Suspension** sur l'écran tactile. Les réglages de hauteur de caisse offerts dépendent de votre vitesse de conduite et de certaines autres conditions (par exemple, la suspension ne s'abaisse pas si une portière est ouverte). L'écran tactile affiche également la garde au sol approximative pour chacun des réglages. Faites glisser le curseur pour faire un choix parmi ces options :

- **Très haut** – Lorsqu'elle est réglée sur **Très haut**, la suspension s'abaisse automatiquement à la hauteur de caisse par défaut*, qui est **Standard ou Bas** après avoir parcouru environ 100 pieds (30 mètres) ou lorsque la vitesse de conduite atteint 15 mi/h (24 km/h). Pour conserver le réglage Très haut sur une distance illimitée jusqu'à ce que vous ayez atteint le seuil de vitesse, touchez **Persister jusqu'à 15 mi/h** dans le réglage pour Très haut.
- **Haut** – Lorsqu'elle est réglée sur **Haut**, la suspension s'abaisse automatiquement à la hauteur de caisse par défaut*, qui est **Standard ou Bas** après avoir parcouru environ 100 pieds (30 mètres) ou lorsque la vitesse de conduite atteint 35 mi/h (56 km/h). Pour conserver le réglage **Haut** sur une distance illimitée jusqu'à ce que vous ayez atteint le seuil de vitesse, touchez **Persister jusqu'à 35 mi/h**.

- **Standard** – Le réglage **Standard** garantit un confort et une tenue de route optimaux dans toutes les conditions de chargement.
- **Basse** – Abaisser la hauteur améliore l'aérodynamisme et facilite le chargement et le déchargement des bagages et des passagers et améliore la tenue de route.

*Si le réglage **Hauteur de caisse par défaut à basse** est désactivé, la hauteur de caisse est ajustée entre **Standard** et **Basse** afin d'optimiser le confort, la maniabilité et l'autonomie. Afin d'optimiser la maniabilité et l'autonomie, activez le réglage **Hauteur de caisse par défaut à basse**.



ATTENTION : Évitez de conduire de façon brusque (accélération brutales, virages serrés, etc.) lorsque la suspension est réglée à **Haute** ou **Très haute**. Vous risqueriez de causer des vibrations et d'augmenter la possibilité de dommages.

Amortisseur adaptatif

Les réglages associés à l'**Amortisseur adaptatif** s'ajuste en temps réel afin d'optimiser la conduite et la maniabilité. Choisissez parmi :

- **Confort** – Procure une conduite plus en douceur pour une expérience relaxante.
- **Auto** – S'ajuste à une large gamme de styles de conduites et de routes pour vous offrir une conduite équilibrée fluide, mais tout en contrôle.
- **Sport** – Fournit une conduite plus ferme et contrôlée augmentant la conscientisation du conducteur et la connexion avec la route.
- **Avancé** – Peut être utilisé pour ajuster précisément la suspension en faisant glisser les curseurs afin d'ajuster le **confort** et la **maniabilité**.

Touchez **Afficher données de suspension** pour afficher des informations détaillées à propos des amortisseurs de chacune des roues, notamment la hauteur de caisse, les valeurs de compression et de rebond et les accélérations de la caisse.

REMARQUE : Lorsque l'Amortisseur adaptatif est réglé sur **Confort** ou **Auto**, la suspension peut se rehausser afin de vous offrir un confort accru sur les routes cahoteuses. (États-Unis seulement) Cette fonctionnalité ne peut fonctionner qu'avec des données cartographiques à jour qui comprennent les sections de route cahoteuses.

Réglez l'amortisseur sur Confort dans Autopilote (le cas échéant) – Par défaut, l'amortisseur sera automatiquement réglé sur le mode Confort lorsque vous activez l'Autopilote et il changera pour le réglage choisi lorsque vous conduisez sans l'Autopilote. Désactivez ce réglage pour ne pas utiliser cette fonctionnalité.



Visualisation en temps réel

L'image de votre véhicule Model S sur l'écran Suspension procure une visualisation en temps réel de l'état de votre système de suspension pneumatique. En plus d'afficher les changements apportés à la hauteur de caisse, il affiche les lignes de Compression et de Rebond qui démontrent comment le système de suspension contrôle les amortisseurs de chacune des roues selon les réglages choisis et les conditions de la route changeantes. Ils sont tous deux contrôlés simultanément. Touchez **Afficher données de suspension** pour afficher des informations détaillées à propos des amortisseurs de chacune des roues, notamment la hauteur de caisse, les valeurs de compression et de rebond et les accélérations de la caisse.

REMARQUE : Vous pouvez aussi voir en temps réel sur le tableau de bord comment le système de suspension ajuste dynamiquement l'amortissement de chacune des roues pour l'adapter aux conditions routières changeantes. Pour voir, appuyez brièvement sur le volant correspondant jusqu'à ce que les options offertes s'affichent. Utilisez le bouton de défilement pour mettre **Suspension** en surbrillance, puis appuyez à nouveau sur le bouton de défilement.

Emplacements pour l'élévation automatique

Lorsque vous élevez la suspension à **Haut** ou **Très haut**, l'emplacement est automatiquement sauvegardé. En sauvegardant l'emplacement, vous évitez d'avoir à lever la suspension manuellement chaque fois que vous arrivez dans un lieu familier où vous l'avez déjà élevée. Lorsque vous retournez à l'emplacement enregistré, le véhicule Model S rehausse la suspension et le tableau de bord affiche un message indiquant ce fait.

Lorsqu'il sauvegarde des emplacements, le véhicule Model S sauvegarde également le réglage Persister jusqu'à XX mi/h (s'il est précisé).

REMARQUE : Quand vous revenez à un lieu enregistré et que vous conduisez plus rapidement que ce que permettent les réglages de suspension **Haut** et **Très haut**, la suspension ne se lève pas tant que le véhicule Model S ne ralentit pas.

REMARQUE : Lorsque vous quittez l'emplacement enregistré, la suspension s'abaisse automatiquement. Il se peut, par contre, que la suspension ne s'abaisse pas jusqu'à ce que le véhicule Model S atteigne le seuil de vitesse et de distance nécessaire.

REMARQUE : Si le véhicule Model S arrive à un lieu enregistré et que le réglage d'élévation est supérieur à celui défini pour ce lieu, la hauteur de la suspension n'est pas ajustée.

Effacement d'un lieu enregistré pour l'élévation automatique

Si vous ne voulez pas que la suspension s'élève à un emplacement, touchez pour désélectionner **Toujours rehausser à cet emplacement** dans la fenêtre surgissante qui apparaît lorsque vous arrivez à un emplacement sauvegardé.

Correction automatique du niveau

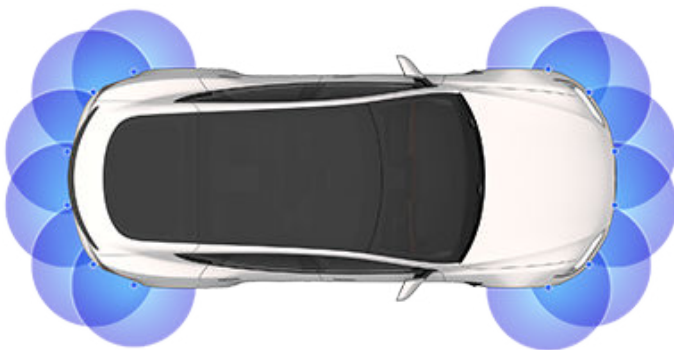
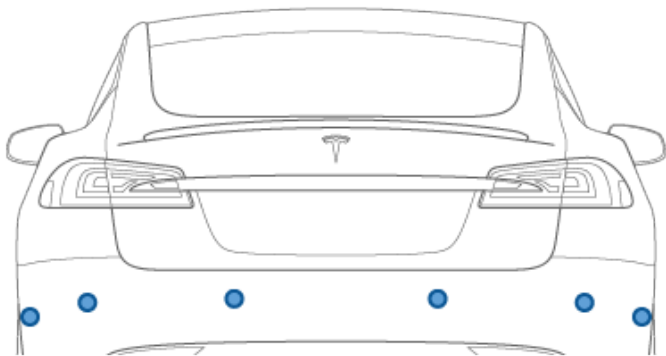
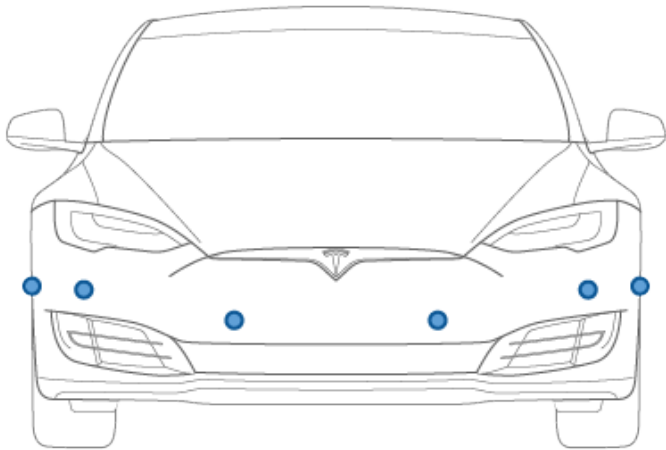
Model S est équipé d'une suspension pneumatique, il se met automatiquement à niveau, même s'il n'est pas alimenté. Pour éviter d'endommager le véhicule, vous devez, avant de l'élever au moyen d'un cric ou autre, activer le **mode Cric** pour désactiver la correction automatique du niveau (appuyez sur le frein et touchez **Contrôles > Entretien > Mode Cric**). Pour en savoir plus, consultez [Mode Cric à la page 221](#).



Assistance au stationnement

Model S est conçu pour détecter la présence d'objets. Lorsque vous conduisez lentement (par exemple, lors du stationnement), les alertes du véhicule vous préviennent s'ils détectent un objet à proximité de votre Model S. Le véhicule vous avertit lorsque des objets sont détectés devant la Model S lorsque vous êtes en marche avant et derrière la Model S lorsque vous êtes en marche arrière.

AVERTISSEMENT : Vous pourriez ne pas être alerté si le véhicule Model S roule librement dans le sens opposé (par exemple, l'Aide au stationnement n'affiche pas d'alerte si le véhicule Model S descend une pente en marche arrière alors que la marche avant est sélectionnée).



AVERTISSEMENT : Ne vous fiez jamais à l'Assistance au stationnement pour savoir si la zone dont vous vous approchez est exempte d'objets ou de personnes. De nombreux facteurs externes peuvent réduire les performances de l'Assistance au stationnement, entraînant des relevés absents ou erronés (voir [Limitations et fausses alertes à la page 85](#)). Par conséquent, le fait de se fier uniquement à l'assistance au stationnement pour déterminer si la Model S s'approche d'un obstacle peut entraîner des dommages au niveau du véhicule ou des objets, voire causer des blessures corporelles graves. Vérifiez toujours la zone de vos propres yeux. Regardez par-dessus votre épaule et utilisez tous les rétroviseurs lorsque vous roulez en marche arrière. L'Assistance au stationnement ne détecte pas les enfants, les piétons, les cyclistes, les animaux ou les objets qui se déplacent, qui dépassent, qui sont situés trop au-dessus ou en dessous des des caméras, qui ou sont trop près ou trop loin des des caméras. L'Assistance au stationnement sert uniquement d'aide et n'est pas conçue pour remplacer vos propres contrôles visuels directs. Elle ne remplace pas une conduite prudente.

Rappel visuel et audio

Lorsque vous faites marche arrière, la vue de l'assistance au stationnement apparaît à gauche du tableau de bord, indiquant tout objet à proximité de l'avant ou de l'arrière du véhicule Model S. Cette vue se ferme lorsque vous passez en marche avant, à moins que des objets n'aient été détectés devant la Model S, auquel cas la vue de l'assistance au stationnement se ferme automatiquement dès que vous accélérez à une vitesse supérieure à la vitesse de fonctionnement de l'assistance au stationnement. Lorsque vous passez en marche arrière, l'écran tactile affiche également une image (voir [Caméras orientées vers l'arrière à la page 94](#)). Vous pouvez fermer manuellement la vue Aide au stationnement en touchant le **X**.

Lorsque vous conduisez à une vitesse lente tandis que l'application de la caméra est affichée sur l'écran tactile, vous pouvez passer au mode d'assistance au stationnement en appuyant sur la touche située dans le coin supérieur gauche de l'écran de l'application de la caméra. Cette vue peut vous aider à exécuter une manœuvre de stationnement en parallèle.

Si les alertes sonores sont activées (voir [Contrôle de la fonctionnalité de rappel audio à la page 85](#)), un signal sonore (bip) retentit lorsque vous vous approchez d'un objet. Vous pouvez désactiver temporairement les tonalités en touchant l'icône de haut-parleur dans le coin inférieur de la vue Aide au stationnement.

REMARQUE : Si l'Assistance au stationnement n'est pas en mesure de fournir des données, le tableau de bord affiche un message d'alerte.



! **ATTENTION** : Assurez-vous que rien (saleté, débris, neige ou glace) n'obstrue les les caméras. N'utilisez pas d'appareil de lavage haute pression sur les les caméras, et ne nettoyez pas un une caméra avec un objet pointu ou abrasif susceptible de rayer ou d'endommager sa surface.

! **ATTENTION** : N'installez pas d'accessoires ni d'autocollant sur ou près des des caméras.

Contrôle de la fonctionnalité de rappel audio

Vous pouvez utiliser l'Assistance au stationnement avec ou sans rappel audio. Pour activer ou désactiver les alertes sonores, touchez **Contrôles** > **Sûreté** > **Alertes d'aide au stationnement**.

Pour désactiver temporairement les tonalités, touchez l'icône de haut-parleur dans le coin inférieur de la vue Aide au stationnement. Les signaux sonores sont mis en sourdine jusqu'à ce que vous embraiez ou conduisiez à une vitesse supérieure à la vitesse de fonctionnement de l'assistance au stationnement.

Limitations et fausses alertes

L'Assistance au stationnement peut ne pas fonctionner correctement dans les situations suivantes :

- Au moins un des capteurs (le cas échéant), ou une des caméras, est sale ou obstrué (par exemple par de la boue, de la glace ou de la neige, ou par la protection avant du véhicule, un excès de peinture ou des produits adhésifs comme des emballages, des autocollants, du revêtement en caoutchouc, etc.).
- Un objet se trouve à environ 20 cm (8 po) en dessous des capteurs (par exemple une bordure ou barrière basse).

! **ATTENTION** : Les objets moins hauts (comme les bordures ou les barrières basses) peuvent se retrouver dans l'angle mort. Model S aucune alerte n'est émise lorsqu'un objet se trouve dans l'angle mort.

- Les conditions météorologiques (pluie forte, neige ou brouillard).
- L'objet est fin (poteau, par exemple).
- La plage de fonctionnement de l'Assistance au stationnement a été dépassée.
- L'objet absorbe le son ou est mou (comme de la neige poudreuse).
- L'objet est incliné (comme un quai incliné).
- Model S a été stationnée ou conduite à des températures extrêmement élevées ou extrêmement basses.
- L'objet est situé trop près du pare-chocs.
- Un pare-chocs est mal aligné ou endommagé.

- Un objet monté sur le véhicule Model S interfère ou gêne l'Assistance au stationnement (comme un porte-vélos ou un autocollant collé sur le pare-chocs).
- Model S roule librement dans le sens opposé (par exemple, l'Aide au stationnement n'affiche pas d'alerte si le véhicule Model S descend une pente en marche arrière alors que la marche avant est sélectionnée).

Autres aides au stationnement

En plus de l'assistance au stationnement, lorsque vous passez en marche arrière, la caméra de recul affiche une vue de l'arrière du véhicule Model S (voir [Caméras orientées vers l'arrière à la page 94](#)).



Retenue en côte

Lorsque la Model S est à l'arrêt, la fonction de retenue en côte peut continuer de maintenir le frein serré après que vous avez relâché la pédale de frein.

La fonction de retenue en côte activera :

- **Attente** : Le mode de retenue en côte est automatiquement activé lorsque le véhicule s'immobilise complètement.
- **Ramper or Rouler** : Le mode de retenue en côte est automatiquement activé lorsque le véhicule est immobilisé avec le frein complètement enfoncé.



Ce voyant s'affiche sur le tableau de bord dès que la retenue en côte de la Model S est en cours de fonctionnement.

Pour désactiver la fonction de retenue en côte, appuyez sur la pédale d'accélérateur ou appuyez sur la pédale de frein et relâchez-la.

REMARQUE : Le fait de passer au point mort désactive également la retenue en côte.

REMARQUE : Après avoir freiné la Model S pendant environ dix minutes, la Model S passe au mode stationnement et la retenue en côte se désactive. Model S passe également en mode stationnement si elle détecte que le conducteur est sorti du véhicule.

En quoi cela consiste

Le système antipatinage surveille constamment la vitesse des roues avant et arrière. Si la Model S subit une perte d'adhérence, le système antipatinage réduit le patinage des roues en contrôlant la pression de freinage et la puissance du moteur. Par défaut, le système antipatinage est en fonction. En temps normal, il devrait demeurer en fonction afin d'assurer une sécurité optimale.



Ce voyant lumineux jaune clignote sur le tableau de bord dès que le système antipatinage contrôle activement la pression de freinage et la puissance du moteur. Si le voyant demeure allumé, une anomalie est détectée au niveau du système antipatinage. Contactez le service d'entretien Tesla.



AVERTISSEMENT : Le système antipatinage ne peut pas empêcher les collisions dues à une conduite dangereuse ou à des virages serrés pris à vitesse élevée.

Autoriser le patinage des roues

Pour permettre aux roues de patiner à une vitesse limitée, vous pouvez activer le **démarrage à traction active**. Vous pouvez activer le **démarrage à traction active** uniquement lorsque le véhicule Model S roule à 30 mph (48 km/h) ou moins. Le **démarrage à traction active** se désactive automatiquement lorsque la vitesse dépasse 50 mph (80 km/h). Le

Dans des conditions normales, le **démarrage à traction active** ne devrait pas être activé. Activez-le uniquement dans des conditions où vous souhaitez que les roues patinent, comme dans les situations suivantes :

- Démarrage sur une surface instable comme le gravier ou la neige.
- Conduite sur de la neige épaisse, du sable ou dans de la boue.
- Sortie d'un trou ou d'une ornière profonde.

Pour permettre aux roues de patiner, touchez **Contrôles > Pédales et direction > Démarrage à traction active**.



Le tableau de bord affiche un message d'alerte quand le **système antipatinage** est activé.

Bien que le **démarrage à traction active** soit automatiquement désactivé au prochain démarrage de la Model S, il est fortement recommandé de le désactiver dès que vous avez résolu la situation dans laquelle vous vous trouviez.

REMARQUE : Le **démarrage à traction active** ne peut être activé lorsque vous utilisez activement le régulateur de vitesse.



Modes d'accélération

Les paramètres d'accélération disponibles sur votre Model S varient en fonction de la date de fabrication et des options choisies au moment de l'achat :

- **Mode Confort** : limite l'accélération pour offrir une conduite tranquille et agréable (disponible sur tous les véhicules équipés de l'Autopilote).
- **Mode Standard** : offre le niveau normal d'accélération (offert sur les véhicules à traction intégrale sans fonction Performance et les véhicules Model S à propulsion équipés de l'Autopilote).
- **Mode Sport** : offre le niveau normal d'accélération (offert sur les véhicules à traction intégrale Performance).
- **Mode Démentiel** : augmente le couple maximal d'environ 30 % (offert sur les véhicules à traction intégrale Performance non équipés de la mise à niveau d'accélération Démesurée).
- **Mode Démesurée** : augmente le couple maximal d'environ 60 % (offert sur les véhicules à traction intégrale Performance équipés de la mise à niveau d'accélération Démesurée).
- **Mode Démentiel+** : augmente le couple maximal d'environ 30 % (offert sur les véhicules à traction intégrale Performance non équipés de la mise à niveau d'accélération Démesurée) tout en réchauffant aussi la batterie jusqu'à sa température de fonctionnement idéale afin d'assurer l'accès à 100 % de la puissance disponible. Avant de choisir cette option, lisez à propos de [Utilisation du mode Démentiel+ ou du mode Démesurée+ à la page 88](#).
- **Mode Démesurée+** : augmente le couple maximal d'environ 60 % (offert sur les véhicules à traction intégrale Performance équipés de la mise à niveau d'accélération Démesurée) tout en réchauffant aussi immédiatement la batterie jusqu'à sa température de fonctionnement idéale afin d'assurer l'accès à 100 % de la puissance disponible. Avant de choisir cette option, lisez à propos de [Utilisation du mode Démentiel+ ou du mode Démesurée+ à la page 88](#).

REMARQUE : Bien que le mode Confort n'améliore pas directement l'autonomie, l'augmentation du couple et de la puissance proposée par les modes Démentielle et Démesurée peut réduire l'autonomie et la consommation.

REMARQUE : Lorsque le mode Confort est sélectionné, Confort s'affiche sur le tableau de bord au-dessus de l'indicateur de vitesse de conduite.

En outre, un modèle à traction intégrale Performance Model S intègre également le mode Lancement pour optimiser l'accélération sur les surfaces présentant une bonne adhérence. Pour connaître les instructions de conduite spécifiques nécessaires pour utiliser le mode Lancement, reportez-vous à la section [Mode Lancement à la page 89](#).

Pour choisir un mode d'accélération, touchez **Contrôles > Pédales et direction > Accélération**.

Utilisation du mode Démentiel+ ou du mode Démesurée+

Lorsque vous choisissez les réglages Démentiel et Démesuré, une puissance supplémentaire est disponible immédiatement. Cependant, pour obtenir la puissance maximale absolue (conçue pour une utilisation de court terme), vous devez choisir le mode **Démentiel+** ou **Démesuré+** pour chauffer la batterie à la température idéale de fonctionnement. Ceci garantit l'accès à 100 % de la puissance disponible.

Pendant le réchauffage de la batterie, l'écran tactile affiche un message d'état vous donnant le délai d'attente approximatif et le moment où la puissance additionnelle est disponible. En plus de réchauffer la batterie, les modes **Démentiel+** et **Démesuré+** veillent à ce que la température de la batterie soit toujours optimale. Voilà pourquoi, lorsque votre conduite est agressive, vous pourriez voir apparaître, pendant plusieurs minutes, l'état « Refroidissement » jusqu'à ce que la température de la batterie baisse. Model S demeure dans le mode choisi pendant trois heures, même si vous sortez du véhicule. Après trois heures, la fonction se désactive.

REMARQUE : Les modes Démentiel+ et Démesurée+ sont conçus pour obtenir le rendement maximum pour des accélérations à court terme. Ces options ne sont pas prévues pour la conduite quotidienne. La contrepartie de cette puissance supplémentaire est une surconsommation d'énergie et une réduction de l'autonomie du véhicule lors des périodes de conduite prolongées. Les options d'accélération Démentielle ou Démesurée offrent une augmentation considérable de performance même sans choisir l'option d'accélération Inouïe+ ou Démesurée+ pour obtenir la puissance maximale de la batterie. En fait, dans les situations de conduite normales, la puissance supplémentaire obtenue au moyen du mode d'accélération Démentiel+ ou Démesurée+ peut ne pas être perceptible.

REMARQUE : Pour que le véhicule prenne en charge l'accélération Démentiel+ ou Démesurée+, le niveau de recharge doit être d'au moins 20 %. Vous ne pouvez pas lancer ces options si le niveau de recharge est inférieur à 20 %. De plus, ces options se désactivent immédiatement si, à un moment quelconque de son utilisation, le niveau de recharge tombe en dessous de 20 %.

En mode d'accélération Démentiel+ et Démesurée+, le véhicule Model S consomme davantage d'énergie, car il maintient la batterie dans une plage de températures optimales.

Pour annuler le mode d'accélération Démentiel+ ou Démesuré+ en tout temps, changez le niveau d'accélération pour un autre réglage. Afin d'éviter la consommation excessive et potentiellement inutile d'énergie (par exemple, lorsque vous quittez le véhicule en oubliant d'annuler le mode d'accélération Démentielle+ ou Démesurée+), ces réglages se désactivent automatiquement en trois heures, que vous soyez au volant ou que vous ayez quitté le véhicule.



REMARQUE : Le mode d'accélération Démentiel+ ou Démesuré+ essaie de garder la batterie dans une plage de températures optimale. En plus de réchauffer la batterie, ces réglages peuvent également la refroidir au besoin (par exemple, lors de la conduite à des vitesses élevées, au cours d'une accélération rapide, en cas de conduite pendant de longues périodes, etc.).

REMARQUE : Le mode Lancement n'est pas disponible lorsque le démarrage à traction active est activé (qui permet le patinage des roues). Voir [Antipatinage à la page 87](#).

REMARQUE : Le mode Lancement fonctionne uniquement si la température ambiante est égale ou supérieure à 37 °F (3 °C).

Mode Lancement

Le mode Lancement, offert uniquement sur les véhicules à traction intégrale Performance, assure une accélération optimale sur des surfaces qui confèrent une bonne adhérence.

REMARQUE : Les accélérations brutales, notamment lors de l'utilisation du mode Lancement, mais pas uniquement, augmentent les contraintes exercées sur le groupe motopropulseur du véhicule et peuvent engendrer l'usure et le vieillissement prématurés de divers composants. Model S surveille constamment l'usure et les dommages au niveau du groupe motopropulseur et vous avertit si les composants de votre véhicule ont besoin d'un entretien.



AVERTISSEMENT : Utilisez le mode Lancement uniquement à des endroits appropriés où il n'y a aucune circulation transversale ni aucun piéton. Le mode Lancement est conçu pour une utilisation sur piste en circuit fermé. Il incombe au conducteur de veiller à ce que le style de conduite et l'accélération ne mettent pas en danger les autres utilisateurs de la route ni ne leur nuisent.

Pour activer le mode Lancement

1. Assurez-vous de réchauffer légèrement les freins en conduisant quelques minutes et en freinant quelques fois.
2. Réglez la hauteur de la suspension pneumatique à Basse (voir [Suspension pneumatique à la page 82](#)).
3. Réglez le niveau d'accélération à **Démentiel+** ou à **Démesuré+** (le cas échéant).

REMARQUE : Si votre véhicule est doté du réglage **Démesuré+**, vous atteindrez la performance optimale en appuyant et en tenant ce réglage pour trois secondes.

4. Lorsque le véhicule Model S se trouve en marche avant, qu'il est totalement arrêté et que le volant est en ligne droite, pesez fermement sur le frein avec votre pied gauche, puis enfoncez complètement l'accélérateur. En une seconde, le tableau de bord affiche un message indiquant que le mode Lancement est activé.

REMARQUE : Le mode Lancement abaisse encore plus la suspension avant, réduisant de façon significative la garde au sol.

5. Dans les douze secondes suivant l'activation du mode Lancement, relâchez le frein pour lancer le véhicule.

Lorsque vous relâchez la pédale de frein, le véhicule Model S avance.



Profils conducteurs

Lorsque vous réglez le siège conducteur, la position volant ou les rétroviseurs extérieurs pour la première fois, l'écran tactile vous invite à créer un profil de conducteur afin d'enregistrer ces réglages. Diverses préférences sont également enregistrées dans votre profil lorsque vous personnalisez le véhicule Model S.



Pour ajouter un nouveau profil conducteur, touchez l'icône du profil conducteur en haut de l'écran tactile. Ensuite, touchez **Paramètres du Profil conducteur** > **Ajouter un nouveau conducteur**, inscrivez le nom du conducteur et touchez **Créer un profil**. Suivez les instructions à l'écran.

Cochez la case **Utiliser l'Accès facile** si vous souhaitez enregistrer ou utiliser les paramètres existants de la fonction **Accès facile**, lesquels permettent de régler automatiquement le volant et le siège du conducteur pour faciliter les entrées et sorties du véhicule Model S.

Si vous modifiez la position du volant, du siège conducteur ou des rétroviseurs extérieurs après avoir enregistré ou sélectionné un profil conducteur, l'écran tactile vous invite à **enregistrer** la nouvelle position ou à **restaurer** la position enregistrée précédemment (les autres paramètres sont automatiquement enregistrés). Pour modifier un paramètre sans avoir à l'enregistrer ou à le restaurer, vous n'avez qu'à ignorer la demande.

Pour supprimer un profil conducteur, touchez l'icône du profil conducteur en haut de l'écran tactile, touchez **Réglages profil conducteur**, puis sélectionnez le profil que vous voulez supprimer. Une fois le profil conducteur sélectionné, sélectionnez **Supprimer**.

REMARQUE : Le mode Voiturier est un profil conducteur intégré qui limite la vitesse et l'accès à certaines fonctionnalités du véhicule Model S (voir [Mode Voiturier à la page 91](#)).

REMARQUE : Selon la date de fabrication et les options sélectionnées lors de l'achat du véhicule, certaines Model S ne sont pas équipées de la fonction de profil conducteur. De plus, si le véhicule est équipé de profils conducteurs, certaines fonctions peuvent ne pas être automatiquement enregistrées et réglées en fonction du profil conducteur (par exemple, la position des rétroviseurs).

REMARQUE : Pour arrêter les réglages automatiques en cours selon le profil conducteur, touchez **Arrêté** dans le menu déroulant du profil conducteur. Les réglages automatiques s'arrêtent également si vous ajustez manuellement un siège, un rétroviseur ou le volant.

Choisir un des Profils conducteurs



Pour régler le véhicule Model S en fonction d'un profil de conducteur, touchez l'icône du profil de conducteur figurant sur l'écran tactile. Ensuite, sélectionnez le conducteur pour ajuster votre véhicule Model S en fonction des paramètres qui ont été enregistrés pour le profil conducteur choisi.

Réglages enregistrés

Un sous-ensemble des réglages choisis pour personnaliser votre véhicule Model S est enregistré automatiquement à votre Profil conducteur. Une fois enregistré, un crochet vert apparaît à côté de l'icône du profil conducteur sur l'écran tactile. Voici des réglages du profil conducteur qui sont automatiquement enregistrés :

- Les réglages de navigation, de température, des diverses lumières et de l'affichage.
- Les préférences de conduite et de l'Autopilote.

REMARQUE : Les réglages associés à votre profil conducteur varient selon la date de fabrication du véhicule et la version du logiciel installée.

Association d'un profil conducteur à un porte-clé

Vous pouvez associer un profil conducteur à un porte-clé précis pour permettre au véhicule Model S de sélectionner automatiquement le bon profil conducteur lorsque le porte-clé associé est détecté, puis lorsque vous approchez le véhicule et ouvrez la porte du conducteur. Pour associer un profil de conducteur à un porte-clé, entrez dans le véhicule Model S avec le porte-clé et touchez l'icône du profil conducteur dans le haut de l'écran tactile. Sélectionnez le profil conducteur que vous souhaitez associer à la clé, puis touchez **Associer au porte-clé**.

REMARQUE : Model S ne détecte qu'un porte-clé à la fois. Le profil conducteur est associé au porte-clé qui est détecté par le véhicule à ce moment-là. Aussi, si vous souhaitez associer des profils conducteurs à différents porte-clés, assurez-vous que seul le porte-clé que vous souhaitez associer à un profil conducteur est à portée de détection lorsque vous effectuez la procédure d'association. Déplacez tous les autres porte-clés hors de la portée de détection (à au moins trois pieds (un mètre) du véhicule Model S).

REMARQUE : Model S peut prendre en charge jusqu'à trois porte-clés jumelés. Cependant, un profil conducteur ne peut être associé qu'à un seul porte-clé.

Pour supprimer le lien qui existe entre un profil conducteur et un porte-clé, appuyez sur l'icône du profil de conducteur en haut de l'écran tactile. Sélectionnez le profil conducteur, puis touchez le **X** près de **Associé à la clé**.



Accès facile

Vous pouvez définir un paramètre d'accès facile qui déplace le volant et le siège conducteur pour faciliter l'accès et la sortie de votre Model S. Tout conducteur peut utiliser le paramètre d'accès facile en l'associant à son profil conducteur. Lorsque le paramètre Accès facile est associé à un profil de conducteur, le volant et le siège du conducteur se règlent automatiquement lorsqu'ils sont en position de stationnement et que la ceinture de sécurité du conducteur est déboutée, ce qui permet de sortir et d'entrer facilement du véhicule Model S. En revenant au véhicule et en appuyant sur la pédale de frein, les paramètres utilisés par le dernier profil conducteur utilisé (ou ceux définis en fonction de la clé si celle-ci est associée à un profil conducteur) sont rétablis automatiquement.

Pour utiliser le paramètre **Accès facile** avec un profil conducteur, assurez-vous que la case **Utiliser l'Accès facile** est cochée.



AVERTISSEMENT : N'utilisez jamais l'Accès facile pour reculer le siège du conducteur à sa position la plus reculée lorsqu'un siège de sécurité pour enfants est installé sur le siège arrière derrière le siège du conducteur. En raison de l'espace réduit, le mouvement du siège pourrait frapper les jambes de l'enfant, causer des blessures ou déloger le siège.

Mode Voiturier

Lorsque le véhicule Model S est en mode Voiturier, les restrictions suivantes s'appliquent :

- La vitesse est limitée à 113 km/h (70 mi/h).
- L'accélération et la puissance maximales sont limitées.
- Le coffre avant et la boîte à gants sont bloqués.
- Les destinations Domicile et Lieu de travail ne sont pas disponibles dans le système de navigation.
- Les commandes vocales sont désactivées.
- Les messages texte ne sont pas affichés
- Les fonctions de confort de l'autopilote sont désactivées.
- Le paramètre Autoriser l'accès mobile ne peut pas être modifié.
- HomeLink (si disponible dans votre région) n'est pas accessible.
- Les profils conducteurs ne sont pas accessibles.
- Certaines applications, comme Boîte à jeux et Théâtre, ne sont pas accessibles.
- Les fonctions Wi-Fi et Bluetooth sont désactivées. Lorsque le véhicule Model S est en mode Voiturier, vous ne pouvez pas appairer de nouveaux appareils Bluetooth ni visualiser ou supprimer les appareils déjà appariés. Cependant, si un appareil jumelé par Bluetooth ou un réseau Wi-Fi connu est détecté à proximité, le véhicule Model S s'y connecte.

Activation du mode Voiturier

Lorsque le véhicule Model S est en mode Stationnement, touchez **Contrôles** > **Contrôles** > **Sécurité** > **Mode Voiturier**, ou touchez l'icône du profil conducteur dans le haut de l'écran tactile, puis touchez **Mode Voiturier**.

À la première utilisation du mode Voiturier, l'écran tactile vous demande de créer le NIP à 4 chiffres que vous utiliserez pour annuler ce mode.

Lorsque le mode Voiturier est activé, le tableau de bord affiche le mot **Voiturier** et le profil de conducteur change à **Mode Voiturier** sur l'écran tactile.

Vous pouvez également activer et désactiver le mode Voiturier à l'aide de l'application mobile (si le véhicule Model S est stationné). Lorsque vous utilisez l'application mobile, vous n'avez pas besoin d'entrer le NIP, car vous devez déjà vous connecter sur votre compte Tesla à l'aide de vos renseignements d'identification.

REMARQUE : Si le paramètre **NIP pour conduite** est activé (voir [NIP pour conduite à la page 158](#)), vous devez saisir le NIP de conduite avant de définir ou saisir le NIP du mode voiturier. Une fois le mode Voiturier activé, vous pourrez conduire la Model S sans que le voiturier n'ait besoin de saisir le NIP de conduite.

REMARQUE : Le paramètre **NIP pour conduite** n'est pas disponible lorsque le mode Voiturier est activé.

Si vous avez oublié le NIP du mode Voiturier, vous pouvez le réinitialiser de l'intérieur de le véhicule Model S en saisissant les identifiants de votre compte Tesla (cela annule aussi le mode voiturier). Le code NIP peut également être réinitialisé à l'aide de l'application mobile.

Désactivation du mode Voiturier

Lorsque le véhicule Model S est en mode Stationnement, appuyez sur l'icône du profil du conducteur du **Mode voiturier** dans le haut de l'écran tactile, puis saisissez votre NIP à quatre chiffres.

Lorsque vous désactivez le mode Voiturier, tous les paramètres associés au dernier profil conducteur sélectionné et aux derniers paramètres de climatisation utilisés sont restaurés, et toutes les fonctions sont rendues disponibles.

REMARQUE : La désactivation du mode Voiturier à partir de l'application mobile ne nécessite pas la saisie du code NIP.

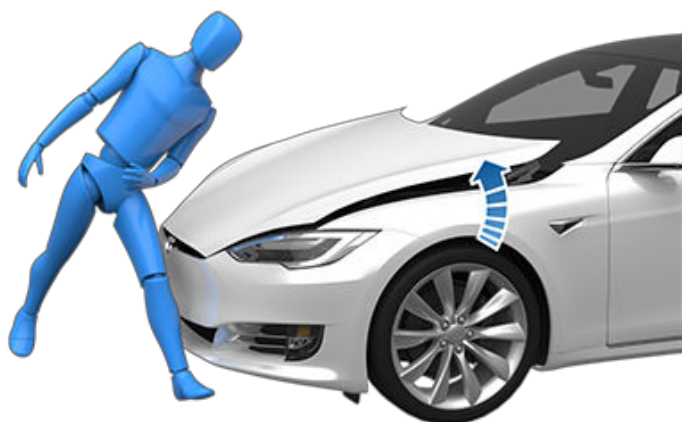


Capot actif

Mode de fonctionnement du capot actif

(Le cas échéant) Model S (selon le marché et la date de fabrication) comprend un système de protection des piétons doté d'un capot actif conçu pour réduire les blessures à la tête des piétons et des cyclistes lors des collisions frontales. Plusieurs capteurs placés sur le devant du véhicule sont conçus pour détecter l'impact avec un piéton lorsque le véhicule Model S se déplace à des vitesses approximatives de 19 km/h à 52 km/h. La portion arrière du capot se soulèvera automatiquement d'environ 80 mm augmentant l'espace entre le capot et ses composants, réduisant ainsi la probabilité de blessures.

REMARQUE : Le système de protection des piétons s'appuie sur une série de capteurs et d'algorithmes conçus et calibrés pour déterminer si le Capot actif doit se déployer. Par conséquent, toutes les collisions avec un piéton ne provoquent pas un déploiement. De même, le Capot actif peut se déployer si le véhicule Model S entre en collision avec un animal, un véhicule ou un autre objet.



Si le Capot actif a été déployé le tableau de bord affiche une alerte et vous entendrez un signal sonore. Conduisez le véhicule Model S jusqu'au centre de service Tesla ou à un atelier de carrosserie approuvé par Tesla le plus près immédiatement. En cas de déploiement du capot actif, les capteurs et actionneurs du capot actif doivent être remis en état.

⚠ AVERTISSEMENT : Le déploiement du capot actif peut entraîner l'obstruction partielle de la visibilité du conducteur en raison du capot soulevé, augmentant le risque d'une collision. Le véhicule Model S peut être conduit, s'il est prudent de le faire, jusqu'au centre de service Tesla ou à un atelier de carrosserie approuvé par Tesla le plus près. S'il n'est pas prudent de conduire (vous ne pouvez pas bien voir par-dessus le capot soulevé, le verrou du capot a été endommagé, etc.), faites remorquer votre véhicule.

⚠ AVERTISSEMENT : Si le tableau de bord affiche à tort une alerte indiquant que le Capot actif a été déployé, amenez immédiatement le véhicule Model S au centre d'entretien Tesla le plus proche.

REMARQUE : Si le pare-chocs avant a subi des dommages, communiquez avec un atelier de carrosserie approuvé par Tesla pour vous assurer que les capteurs fonctionnent correctement.



Affichage des renseignements sur le voyage

Les renseignements sur le trajet s'affichent sur l'écran tactile lorsque vous touchez **Contrôles > Trajets**. Pour le trajet actuel, vous pouvez afficher la distance, la durée et l'utilisation moyenne d'énergie. Vous pouvez également afficher la distance et l'énergie totale et moyenne utilisée depuis la dernière recharge et pour les trajets supplémentaires.

Pour nommer ou renommer un trajet, touchez le nom de ce dernier, saisissez un nouveau nom, puis appuyez sur **Enregistrer**. Pour réinitialiser un compteur journalier, touchez son bouton **Réinitialiser**.

Vous pouvez afficher les renseignements relatifs à au plus trois trajets sur le tableau de bord. Utilisez les cases à cocher pour spécifier les trajets que vous voulez afficher. Utilisez la molette sur le côté droit du volant pour afficher le ou les trajets choisis (voir [Utilisation des boutons à droite du volant de direction à la page 66](#)).

Odomètre

Pour afficher l'odomètre et consulter le kilométrage du véhicule, effectuez l'une des opérations suivantes :

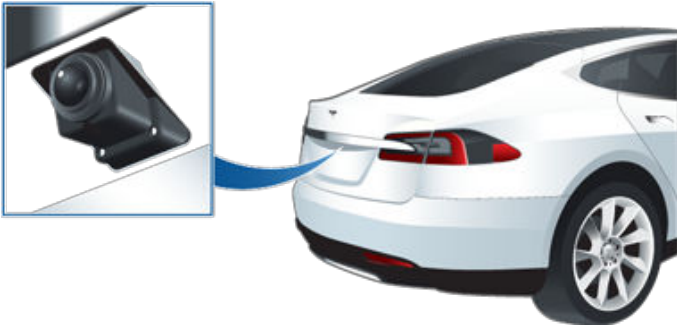
- Touchez **Contrôles > Logiciel**.
- Touchez **Contrôles > Trajets**.
- Ouvrez l'application mobile et allez jusqu'au bas de l'écran principal.



Caméras orientées vers l'arrière

Emplacement de la caméra

Model S est muni d'une caméra de rétrovision située au-dessus de la plaque d'immatriculation arrière.



Dès que vous passez en marche arrière (R), l'écran tactile affiche la vue de la caméra. Les lignes vous montrent la trajectoire à suivre en fonction de la position du véhicule volant. Ces lignes s'ajustent quand vous tournez le volant.

Une barre verticale rouge apparaît sur le flux de la caméra de recul si Model S détecte un objet (comme un autre véhicule ou un piéton) sur le point de traverser derrière le véhicule. Pour en savoir plus, voir [Alerte de circulation transversale arrière](#) à la page 153.

Model S affiche également des images des caméras latérales (le cas échéant). Faites glisser vers le haut ou le bas pour cacher ou afficher les images provenant des caméras latérales.

REMARQUE : Vous devrez peut-être agrandir complètement la page de la caméra pour voir les images des caméras latérales (le cas échéant).

REMARQUE : Le signal visuel de l'Assistance au stationnement apparaît également sur le tableau de bord (voir [Assistance au stationnement](#) à la page 84).



Pour afficher la vue des caméras arrière à tout moment, ouvrez le lanceur d'application et touchez l'application Caméra.

Si au lieu de la vue de la caméra de rétrovision, un écran noir apparaît sur l'écran tactile lorsque vous faites marche arrière, utilisez les rétroviseurs pour vous assurer que vous pouvez reculer de façon sécuritaire. Si vous rencontrez encore des problèmes avec la caméra de rétrovision, utilisez l'application mobile pour prendre un rendez-vous d'entretien.




AVERTISSEMENT : Ne vous fiez pas aux caméras pour voir si la zone derrière vous est exempte d'objets ou de personnes. Les caméras peuvent ne pas détecter des objets ou des barrières susceptibles d'entraîner des dommages ou des blessures. De plus, plusieurs facteurs externes peuvent réduire les performances des caméras, comme une lentille sale ou obstruée. Par conséquent, le fait de se fier uniquement aux caméras pour établir si le véhicule Model S s'approche d'un obstacle peut entraîner des dommages au véhicule ou à des objets, voire causer des blessures corporelles graves. Vérifiez toujours la zone de vos propres yeux. Regardez par-dessus votre épaule et utilisez tous les rétroviseurs lorsque vous roulez en marche arrière. Utilisez les caméras uniquement comme guide. Elle ne sert pas à remplacer vos contrôles visuels et ne se substitue pas à une conduite prudente et responsable.

Pour garantir une image claire, la lentille de la caméra doit être propre et exempte de tout obstacle. Voir [Nettoyage](#) à la page 214.



(le cas échéant) Le système d'alerte piéton fait en sorte que le véhicule Model S émet un son lorsque vous roulez approximativement à moins de 19 mph (32 km/h) ou en marche arrière. Parce que les véhicules électriques roulent silencieusement, ce signal sonore permet d'alerter les piétons de l'arrivée de votre véhicule. Le signal sonore, qui s'active chaque fois que Model S quitte le mode stationnement, devient plus intense au fur et à mesure que la vitesse augmente.

REMARQUE : Le système d'alerte piéton peut ne pas être offert sur les véhicules fabriqués approximativement avant le 1er septembre 2020.

 **AVERTISSEMENT :** Si le signal sonore est inaudible, les piétons peuvent ne pas être avertis de l'arrivée de votre véhicule, ce qui peut augmenter le risque d'une collision et engendrer des blessures graves, voire la mort. Ne vous fiez jamais au système d'alerte piéton pour vous assurer que les piétons sont conscients de la présence de votre véhicule. Si le système d'alerte piéton ne fonctionne pas, prenez un rendez-vous d'entretien.




À propos de l'Autopilote

L'Autopilote est une suite de fonctions avancées d'aide à la conduite destinées à rendre la conduite plus sûre et moins stressante. Aucune de ces fonctionnalités ne rend le véhicule Model S entièrement autonome ou ne vous remplace en tant que conducteur. Les fonctions de l'Autopilote sont offertes de série sur tous les nouveaux véhicules Tesla.

REMARQUE : Selon le marché, la configuration du véhicule, les options achetées et la version du logiciel, votre véhicule peut ne pas être doté des fonctionnalités suivantes ou une fonctionnalité peut ne pas fonctionner exactement comme décrite.

L'Autopilote comprend le Régulateur de vitesse adaptatif et l'Assistance au maintien de cap.


- **Régulateur de vitesse adaptatif :** Maintient votre vitesse et une distance de suivi réglable par rapport au véhicule qui vous précède, s'il y en a un (voir [Régulateur de vitesse adaptatif à la page 108](#)).
- **Assistance au maintien de cap :** Maintient votre vitesse et la distance avec le véhicule devant vous tout en maintenant intelligemment le véhicule Model S dans sa voie (voir [Assistance au maintien de cap à la page 114](#)).

 **AVERTISSEMENT :** L'Autopilote est une fonction qui exige que vos mains restent sur le volant. Gardez vos mains sur le volant en tout temps, soyez conscient des conditions de la route et de la circulation environnante et des autres usagers (comme les piétons et les cyclistes). Soyez toujours prêt à réagir. Le non-respect de ces instructions pourrait entraîner des dommages, des blessures graves ou la mort.

L'Autopilote amélioré inclut des fonctionnalités supplémentaires. Les fonctionnalités de l'Autopilote amélioré sont conçues pour réduire davantage la charge de travail du conducteur et faciliter les actions courantes, notamment le changement de voie ou le stationnement.


- **Changement de voie automatique :** Déplace le véhicule Model S dans une voie adjacente lorsque vous activez le clignotant et que l'Assistance au maintien de cap est activée (voir [Changement de voie automatique à la page 116](#)).
- **Navigation avec Autopilote :** Guide activement le véhicule Model S de la bretelle d'accès à la bretelle de sortie d'une autoroute, notamment en effectuant des changements de voie, en naviguant sur les échangeurs, en enclenchant automatiquement le clignotant et en prenant la bonne sortie (voir [Navigation avec Autopilote à la page 119](#)).
- **Stationnement automatique :** Stationne le véhicule Model S, parallèlement ou perpendiculairement (voir [Stationnement automatique à la page 134](#)).
- **Sortie automatique :** Fait avancer ou reculer le véhicule Model S, même lorsque vous êtes à l'extérieur du véhicule. Ceci est pratique lorsque vous stationnez votre véhicule dans des endroits étroits (voir [Sortie automatique à la page 136](#)).

- **Sortie automatique intelligente :** Sort le véhicule Model S d'une place de stationnement et d'environnements plus complexes, en contournant les obstacles et d'autres véhicules, pour vous rencontrer ou aller vers une cible prédéterminée (voir [Sortie automatique intelligente à la page 139](#)).

 **AVERTISSEMENT :** L'Autopilote amélioré est une fonction qui exige que vos mains restent sur le volant. Gardez vos mains sur le volant en tout temps, soyez conscient des conditions de la route et de la circulation environnante et des autres usagers (comme les piétons et les cyclistes). Soyez toujours prêt à réagir. Le non-respect de ces instructions peut entraîner des dommages et des blessures graves, voire mortelles.

La Conduite entièrement autonome comprend :

- **Contrôle des feux de circulation et des panneaux d'arrêt :** Maintient votre vitesse, maintient une distance avec le véhicule devant vous et maintient le véhicule Model S dans sa voie tout en ralentissant et en s'arrêtant aux feux de circulation et aux panneaux d'arrêt (voir [Contrôle des feux de circulation et des panneaux d'arrêt à la page 122](#)).
- **Assistance au maintien de cap en ville (Conduite entièrement automatique (supervisée)) :** Tente de conduire jusqu'à votre destination en suivant les virages de la route; s'arrête et négocie les intersections, les panneaux d'arrêt et les ronds-points; prend des virages à gauche et à droite; et entre et sort des autoroutes (voir [#unique_288 à la page](#)).

 **AVERTISSEMENT :** La Capacité de conduite entièrement autonome nécessite de garder les mains sur le volant. Gardez vos mains sur le volant en tout temps, soyez conscient des conditions de la route et de la circulation environnante et des autres usagers (comme les piétons et les cyclistes). Restez attentif à la route en tout temps et soyez prêt à réagir immédiatement. Le non-respect de ces instructions peut entraîner des dommages et des blessures graves, voire mortelles.

Fonctionnement

L'Autopilote utilise les caméras sur le véhicule Model S, qui surveillent la zone environnante et détectent les autres véhicules, les piétons, les marquages routiers et les obstacles tels que les barrières et les bordures. Des caméras sont montées sur les côtés avant, arrière, gauche et droit du véhicule Model S (voir [Caméras à la page 19](#)).

Model S est également équipé d'une caméra d'habitacle, montée dans le rétroviseur arrière, qui surveille l'attention du conducteur. Il vous incombe de garder vos mains sur le volant, d'être attentif à la route et être prêt à prendre des mesures immédiates à tout moment.

Lorsque l'Autopilote est activé, le véhicule Model S affiche une série d'avertissements progressifs vous rappelant de garder les mains sur le volant et de faire attention à la route. S'il n'obtient pas de réponse, l'Autopilote se désactive et n'est pas disponible pour le reste du trajet.



⚠ AVERTISSEMENT : L'Autopilote est conçu pour le confort de conduite et votre commodité. Il ne s'agit pas d'un dispositif permettant de prévenir ou d'éviter une collision. Il vous incombe de rester vigilant, de conduire prudemment et de demeurer en plein contrôle de votre véhicule en tout temps. Ne vous fiez jamais à l'Autopilote pour ralentir convenablement le véhicule Model S. Sur la route, surveillez toujours ce qui se passe devant vous et soyez prêt prendre les mesures correctives. Le non-respect de cette consigne peut entraîner de graves blessures ou la mort.

Vous devez vous familiariser avec les limites de l'Autopilote et être prêt à prendre le contrôle à tout moment.

États de l'Autopilote

Assurez-vous que toutes les caméras sont propres et libres de toute obstruction avant chaque utilisation et avant d'utiliser les fonctionnalités de l'Autopilote (voir [Nettoyer une caméra à la page 214](#)). La performance de l'Autopilote peut être réduite par des caméras et des capteurs (le cas échéant) sales, ainsi que par certaines conditions environnementales comme la pluie et des marquages de voies effacés. Si une caméra est obstruée ou aveuglée, Model S affiche un message sur groupe d'instruments l' et les fonctionnalités de l'Autopilote peuvent ne pas être disponibles.

Avant de pouvoir utiliser les fonctionnalités de l'Autopilote, et après certaines visites d'entretien, vous devez parcourir une courte distance pour calibrer les caméras. Pour en savoir plus, voir [Conduire pour étalonner les caméras à la page 19](#).

De plus, ces fonctionnalités peuvent ne pas fonctionner comme prévu lorsque :

- La route présente des virages serrés ou des dénivelés importants.
- La signalisation routière est peu claire, imprécise ou mal entretenue.
- La visibilité est mauvaise (en raison de fortes pluies, de neige, de grêle, etc. ou de routes mal éclairées la nuit)
- Vous conduisez dans un tunnel ou à côté d'un diviseur d'autoroute qui gêne la vue de la ou des caméras.
- Une source de lumière intense (notamment des phares ou la lumière directe du soleil) interfère avec le champ de vision de la ou des caméras.

La liste ci-dessus n'est pas une liste exhaustive des situations pouvant nuire au bon fonctionnement des fonctionnalités de l'Autopilote.

REMARQUE : Selon le marché, la configuration du véhicule, les options achetées et la version du logiciel, votre véhicule peut ne pas être doté des fonctionnalités suivantes ou une fonctionnalité peut ne pas fonctionner exactement comme décrite.

Fonctionnalité de l'Autopilote	Disponible quand
Régulateur de vitesse adaptatif	<ul style="list-style-type: none"> • Vous roulez entre 18 mi/h (30 km/h) et 85 mi/h (140 km/h) <p>REMARQUE : Vous pouvez activer le Régulateur de vitesse adaptatif à des vitesses inférieures si un véhicule est détecté à au moins 5 pieds (1,50 mètre) devant le véhicule Model S.</p>
Assistance au maintien de cap	<ul style="list-style-type: none"> • Vous roulez entre 18 mi/h (30 km/h) et 85 mi/h (140 km/h) <p>REMARQUE : Vous pouvez activer l'Assistance au maintien de cap à des vitesses inférieures si un véhicule est détecté à au moins 5 pieds (1,5 mètre) devant le véhicule Model S.</p> <p>REMARQUE : Sur une route résidentielle, une route sans séparation centrale ou une route à accès non contrôlé, la vitesse de croisière maximale autorisée est limitée et le tableau de bord affiche un message. La vitesse limitée sera la limite de vitesse de la route plus 5 mi/h (10 km/h).</p> <ul style="list-style-type: none"> • Les phares sont réglés sur Activé ou Auto. Bien que l'Autopilote soit disponible à la fois pendant la journée et dans des conditions de faible luminosité (crépuscule ou obscurité), l'Assistance au maintien de cap s'interrompt ou n'est pas disponible si les phares sont réglés sur Désactivé. Lorsque l'Assistance au maintien de cap est activée, est automatiquement activé (voir Feux de route à la page 73) et les essuie-glaces sont réglés sur Auto.
Navigation avec Autopilote	<ul style="list-style-type: none"> • Vous roulez entre 18 mi/h (30 km/h) et 85 mi/h (140 km/h). <p>REMARQUE : Vous pouvez activer la Navigation avec Autopilote à des vitesses inférieures si un véhicule est détecté à au moins 5 pieds (1,5 mètre) devant le véhicule Model S.</p> <ul style="list-style-type: none"> • Vous roulez sur une autoroute à accès contrôlé. Lorsque vous quittez une autoroute à accès contrôlé, la Navigation avec autopilote revient à Assistance au maintien de cap.



Fonctionnalité de l'Autopilote	Disponible quand
Conduite entièrement automatique (supervisée)	<ul style="list-style-type: none"> • Vous roulez à moins de 85 mi/h (150 km/h). <p>REMARQUE : Vous pouvez activer la Conduite entièrement automatique (supervisée) à des vitesses inférieures, y compris lorsque Model S est à l'arrêt, qu'il y ait ou non un véhicule détecté devant Model S.</p> <ul style="list-style-type: none"> • Les phares sont réglés sur Activé ou Auto. Bien que Conduite entièrement automatique (supervisée) soit disponible à la fois pendant la journée et dans des conditions de faible luminosité (crépuscule ou obscurité), il s'interrompt ou n'est pas disponible si les phares sont réglés sur Désactivé. Lorsque Conduite entièrement automatique (supervisée) est activé, Feux de route automatiques est automatiquement activé (voir Feux de route à la page 73) et les essuie-glaces sont réglés sur Auto.



Fonctions de l'Autopilote

Cette rubrique décrit comment activer et utiliser les fonctionnalités d'assistance au conducteur suivantes.

REMARQUE : Selon le marché, la configuration du véhicule, les options achetées et la version du logiciel, votre véhicule peut ne pas être doté des fonctionnalités suivantes ou une fonctionnalité peut ne pas fonctionner exactement comme décrite.

- **Régulateur de vitesse adaptatif :** Comme le régulateur de vitesse traditionnel, le Régulateur de vitesse adaptatif maintient une vitesse de conduite définie. Cependant, le régulateur de vitesse adaptatif ralentit ou accélère également Model S selon les besoins pour maintenir une certaine distance par rapport au véhicule qui vous précède. Lorsque le Régulateur de vitesse adaptatif est activé, vous avez toujours la responsabilité de tourner le Model S (voir [Régulateur de vitesse adaptatif à la page 100](#)).
- **Assistance au maintien de cap :** Comme le régulateur de vitesse adaptatif, l'Assistance au maintien de cap maintient une vitesse définie (s'il n'y a pas de véhicule devant vous) ou une distance de suivi définie (s'il y a un véhicule devant vous). De plus, l'Assistance au maintien de cap détecte les marquages au sol, les bordures de route et la présence de véhicules et d'objets pour maintenir intelligemment le véhicule Model S dans sa voie de circulation (voir [Assistance au maintien de cap à la page 101](#)).
- **REMARQUE :** L'Assistance au maintien de cap est une fonctionnalité BÊTA.
- **Changement de voie automatique :** Lorsque vous activez un clignotant alors que l'Assistance au maintien de cap est active, le Changement de voie automatique déplace Model S dans la voie adjacente dans la direction indiquée par le clignotant (voir [Changement de voie automatique à la page 101](#)).
- **Navigation avec autopilote :** La Navigation avec Autopilote s'appuie sur les fonctionnalités du Régulateur de vitesse adaptatif et de l'Assistance au maintien de cap. Lorsque l'Assistance au maintien de cap est activée, la Navigation avec Autopilote permet au véhicule Model S de changer automatiquement de voie pour dépasser d'autres véhicules et suivre l'itinéraire de navigation (voir [Navigation avec Autopilote à la page 102](#)).

REMARQUE : La Navigation avec Autopilote est une fonction bêta.

Ces fonctionnalités utilisent les informations des caméras sur le véhicule Model S pour détecter les marquages au sol, les bordures de route, ainsi que les autres véhicules et usagers de la route autour du véhicule Model S.



ATTENTION : Assurez-vous que toutes les caméras sont propres et libres de toute obstruction avant chaque utilisation et avant d'utiliser les fonctionnalités de l'Autopilote (voir [Nettoyer une caméra à la page 214](#)). La performance de l'Autopilote peut être réduite par des caméras et des capteurs (le cas échéant) sales, ainsi que par certaines conditions environnementales comme la pluie et des marquages de voies effacés. Si une caméra est obstruée ou aveuglée, Model S affiche un message sur groupe d'instruments l' et les fonctionnalités de l'Autopilote peuvent ne pas être disponibles.



ATTENTION : Il est de votre responsabilité de vous familiariser avec les limites de l'autopilote et les situations où l'intervention du conducteur peut être nécessaire. Pour en savoir plus, voir [Limites et avertissements à la page 142](#).

Réglages de l'Autopilote

Avant d'utiliser les fonctionnalités de l'Autopilote, personnalisez leur fonctionnement en appuyant sur **Contrôles > Autopilote**.

- **Vitesse établie :** Vous pouvez choisir si l'Autopilote s'active à la vitesse de limite détectée ou à votre vitesse de conduite actuelle. Touchez **Contrôles > Autopilote > Vitesse établie** et choisissez soit **Limite de vitesse** ou **Vitesse actuelle**.
- **Tolérance :** Si vous choisissez **Limite de vitesse**, vous pouvez spécifier une tolérance en appuyant sur **Tolérance de vitesse établie**. Vous pouvez choisir **Fixe** (la vitesse de croisière s'ajuste à une valeur précise sur toutes les routes) ou **Pourcentage** (la vitesse de croisière est ajustée en pourcentage de la limite de vitesse détectée sur la route).
- **Signal sonore de feu vert :** Au Canada et aux États-Unis : Si cette fonction est activée, vous entendez un signal sonore lorsque vous attendez à un feu de circulation rouge et qu'il tourne au vert. Si vous n'utilisez pas activement le Régulateur de vitesse adaptatif et que vous attendez à un feu rouge derrière un autre véhicule, vous entendrez le signal sonore lorsque ce véhicule avancera.

Régulateur de vitesse adaptatif

Le régulateur de vitesse adaptatif est toujours activé.

Pour utiliser le Régulateur de vitesse adaptatif :

1. Faites tourner la molette de défilement vers le haut pour augmenter la vitesse établie et vers le bas pour la réduire. Vous pouvez appuyer sur l'accélérateur à tout moment pour ignorer temporairement la vitesse de croisière définie. Pour en savoir plus, voir [Lors de l'utilisation de l'autopilote à la page 104](#).
2. Pour annuler le Régulateur de vitesse adaptatif, ou appuyez sur la pédale de frein. Pour en savoir plus, voir [Annuler l'autopilote à la page 103](#).

**40
MAX**

Lorsque le Régulateur de vitesse adaptatif est offert, mais non activé, le groupe d'instruments affiche une icône de vitesse grise. Le chiffre affiché représente la vitesse qui sera utilisée lorsque vous activerez le régulateur de vitesse adaptatif.

**40
MAX**

Lorsque le Régulateur de vitesse adaptatif fait rouler activement le véhicule à la vitesse de croisière définie, la vitesse de croisière est en surbrillance bleue.

⚠ AVERTISSEMENT : Le régulateur de vitesse adaptatif est conçu pour le confort de conduite. Il ne s'agit pas d'un dispositif permettant de prévenir ou d'éviter une collision. Il vous incombe de rester vigilant, de conduire prudemment et de demeurer en plein contrôle de votre véhicule en tout temps. Ne vous fiez jamais au régulateur de vitesse adaptatif pour ralentir convenablement la Model S. Sur la route, surveillez toujours ce qui se passe devant vous et soyez prêt prendre les mesures correctives. Le non-respect de cette consigne peut entraîner de graves blessures ou la mort. Pour en savoir plus, voir [Limites et avertissements à la page 142](#).

Assistance au maintien de cap

REMARQUE : Selon le marché, la configuration du véhicule, les options achetées et la version du logiciel, votre véhicule peut ne pas être doté de l'Assistance au maintien de cap ou cette fonctionnalité peut ne pas fonctionner exactement comme décrite.

Pour activer l'assistance au maintien de cap :

1. Appuyez sur **Commandes > Autopilote > Fonctionnalités de l'autopilote > Assistance au maintien de cap (bêta)**.
2. Après avoir lu attentivement et compris la fenêtre contextuelle, appuyez sur **Oui**.

Pour utiliser l'assistance au maintien de cap :

1. .
2. Faites tourner la molette de défilement vers le haut pour augmenter la vitesse établie et vers le bas pour la réduire. Pour en savoir plus, voir [Lors de l'utilisation de l'autopilote à la page 104](#).
3. Pour annuler l'Assistance au maintien de cap, ou appuyez sur la pédale de frein. Pour en savoir plus, voir [Annuler l'autopilote à la page 103](#).

Lorsque vous activez l'Assistance au maintien de cap, Model S confirme son activation avec un signal sonore et affiche brièvement sur le groupe d'instruments un message qui vous rappelle de vous concentrer sur la route et d'être prêt à prendre la relève en tout temps.

Pour indiquer que l'Assistance au maintien de cap est disponible (sans toutefois diriger activement le véhicule Model S), le tableau de bord affiche l'icône grise de l'Assistance au maintien de cap. Lorsque l'Assistance au maintien de cap n'est pas offerte, l'icône correspondante disparaît. (Par exemple, si votre vitesse de conduite ne se trouve pas dans la plage de vitesse requise pour pouvoir utiliser l'assistance au maintien de cap.)

Pour indiquer que l'assistance au maintien de cap est activée, le groupe d'instruments affiche l'icône de l'assistance au maintien de cap en bleu.

Lorsque l'assistance au maintien de cap est en mesure de détecter les marquages de voies, elle affiche les bordures de la voie en bleu groupe d'instruments.

Chaque fois que l'assistance au maintien de cap est active, le régulateur de vitesse adaptatif est également actif.

Lorsque la limite de vitesse ne peut pas être détectée alors que l'Assistance au maintien de cap est engagée, cette dernière réduit votre vitesse de conduite et limite la vitesse de croisière définie à 45 mi/h (70 km/h). Vous pouvez accélérer pour dépasser la vitesse limite, mais le véhicule Model S ne freinera pas en cas de détection d'obstacles tant que vous appuyez sur l'accélérateur. La fonction d'Assistance au maintien de cap ralentit jusqu'à la vitesse limite lorsque vous relâchez la pédale d'accélérateur. Lorsque vous quittez la route ou que vous désactivez l'assistance au maintien de cap au moyen du volant, vous pouvez augmenter à nouveau votre vitesse de croisière définie si vous le souhaitez.

⚠ AVERTISSEMENT : L'Assistance au maintien de cap nécessite de garder les mains sur le volant. Gardez vos mains sur le volant en tout temps, soyez conscient des conditions routières et de la circulation environnante, et soyez toujours prêt à prendre des mesures immédiates. Le non-respect de ces instructions peut entraîner des dommages et des blessures graves, voire mortelles. Il est de votre responsabilité de vous familiariser avec les limites de l'assistance au maintien de cap et les situations où elle peut ne pas fonctionner comme prévu. Pour en savoir plus, voir [Limites et avertissements à la page 142](#).

Changement de voie automatique

REMARQUE : Selon la région, la configuration du véhicule, les options achetées et la version logicielle, votre véhicule n'est peut-être pas doté du Changement de voie automatique ou cette fonction peut ne pas fonctionner exactement comme décrite.

Si vous enclenchez le clignotant alors que l'assistance au maintien de cap est activée, Model S se déplace dans la voie adjacente dans la direction indiquée par le clignotant, à condition que les conditions suivantes soient remplies :

- Le clignotant est enclenché.
- Les marquages au sol indiquent qu'un changement de voie est permis.



Fonctions de l'Autopilote

- Au cours d'un changement de voie, le véhicule Model S doit détecter la ligne extérieure de la voie cible. Si le marquage au sol n'est pas détecté, le changement de voie est annulé et le véhicule Model S retourne à sa voie de circulation.
- La vue des caméras n'est pas obstruée.
- Model S ne détecte pas un véhicule dans son angle mort, ou un véhicule ou un obstacle qui se trouverait au centre de la voie cible. Si un véhicule ou un autre obstacle est détecté dans la voie cible, il s'affiche en rouge sur la visualisation sur le groupe d'instruments et le Model S n'effectue pas le changement de voie tant qu'il n'est pas sûr de le faire.

AVERTISSEMENT : Bien que l'autopilote soit conçu pour détecter les véhicules et les obstacles dans les voies adjacentes, il est de votre responsabilité de toujours effectuer des contrôles visuels pour vous assurer qu'il est sûr et approprié de se déplacer dans la voie ciblée. Si l'autopilote ne peut pas changer de voie en raison de données inadéquates, l'écran groupe d'instruments affiche une série d'avertissements. Il est donc nécessaire de toujours être attentif au groupe d'instruments lorsque vous utilisez le changement de voie automatique et d'être prêt à diriger manuellement Model S.

La vitesse minimale à laquelle l'autopilote change de voie peut varier selon la région, la vitesse dans les voies adjacentes et d'autres facteurs. Soyez toujours prêt à conduire manuellement et à changer de voie si cela s'avère nécessaire. Lors d'un changement de voie, l'accélération au dépassement s'active, ce qui permet au véhicule Model S d'accélérer pour se rapprocher d'un véhicule qui roule à l'avant (voir [Accélération de dépassement à la page 105](#)).

Lorsque vous enclenchez un clignotant, l'autopilote déplace Model S une voie à la fois. Pour passer à une autre voie, vous devez enclencher le clignotant une deuxième fois après que le premier changement de voie soit terminé.

Lorsque le véhicule Model S change de voie, il est important de surveiller ses performances en surveillant la trajectoire de conduite devant vous et la zone environnante. Soyez prêt à prendre le volant à tout moment. Lorsque vous passez dans la voie adjacente, le groupe d'instruments affiche votre emplacement dans la voie vers laquelle le véhicule Model S se dirige.

Navigation avec Autopilote

REMARQUE : Selon la région, la configuration du véhicule, les options achetées et la version logicielle, votre véhicule n'est peut-être pas doté de la Navigation avec Autopilote ou cette fonction peut ne pas fonctionner exactement comme décrite.

Pour activer la Navigation avec Autopilote, appuyez sur **Contrôles > Autopilote > Navigation avec Autopilote (bêta)**. Puis, pour personnaliser le fonctionnement souhaité de la Navigation avec Autopilote, appuyez sur **Personnaliser la navigation avec Autopilote** :

- **Activer au début de chaque trajet** : Choisissez si vous souhaitez activer la navigation avec autopilote pour chaque trajet. Lorsque cette fonction est activée, le bouton de Navigation sur Autopilote sur la liste de virages est déjà activé au début de chaque trajet.
- **Changements de voie en fonction de la vitesse** : La Navigation avec Autopilote est conçue pour effectuer des changements de voie en fonction de la vitesse et de la route. Les changements de voie en fonction de la vitesse sont facultatifs. Vous pouvez utiliser ce réglage pour désactiver les changements de voie en fonction de la vitesse ou pour préciser le degré d'agressivité de la navigation avec autopilote pour les changements de voie pour vous permettre d'atteindre la vitesse réglée (**Lente**, **Moyenne** ou **Mad Max**).
- **Quitter la voie de dépassement** : Lorsque vous naviguez vers une destination, choisissez si vous désirez que la Navigation avec Autopilote dirige votre véhicule hors de la voie de dépassement. En plus des changements de voie en fonction de la route et de la vitesse, la Navigation avec Autopilote exige également que vous quittiez la voie de dépassement pour vous rappeler de demeurer dans une voie où la circulation est plus lente lorsque vous ne dépassez pas d'autres véhicules. Choisissez **Non** pour désactiver cette fonction et pour que le véhicule Model S demeure dans une voie de dépassement, sauf lorsqu'il est nécessaire de changer de voie pour demeurer sur le trajet.
- **Confirmation de changement de voie nécessaire** : (si équipé) Par défaut, la navigation avec autopilote requiert votre confirmation avant de procéder à un changement de voie en . Si vous ne confirmez pas le changement de voie dans 3 secondes, un signal sonore est émis vous rappelant que la navigation avec autopilote attend votre confirmation pour le changement de voie.
- **Notification de changement de voie** : Vous pouvez préciser si et comment vous souhaitez être avisé des changements de voie (**Désactivé**, **Sonore**, **Vibration** ou **les deux**).

Si **Activer au début de chaque trajet** est activé, la Navigation avec Autopilote s'active automatiquement lorsque :

- L'Assistance au maintien de cap est active.
- Vous naviguez vers une destination.
- Vous vous trouvez sur une autoroute à accès contrôlé.

Lorsque la Navigation avec Autopilote est activée, un bouton apparaît sur la liste de virages de la carte lorsqu'un itinéraire est actif et que la route comprend au moins une autoroute à accès contrôlé.

Si **Activer au début de chaque trajet** est désactivé, touchez le bouton **Naviguer avec Autopilote** au-dessus des instructions détaillées pour l'activer. Une fois que la Navigation avec Autopilote est sélectionnée, elle s'activera chaque fois que vous démarrez l'Autopilote.

L'icône de la Navigation avec Autopilote s'affiche dans la liste des directions étape par étape lorsque vous vous dirigez vers une destination et que la Navigation avec Autopilote est disponible, mais non active.



Lorsque la Navigation avec Autopilote est activée, l'icône est bleue. Si **Activer au début de chaque trajet** est activée, l'icône de la Navigation avec Autopilote est sélectionnée dès que vous commencez la navigation. Touchez l'icône pour désactiver la Navigation avec Autopilote et repasser à l'Assistance au maintien de cap.

Chaque fois que la navigation avec autopilote est activée, le bouton Navigation avec autopilote tourne au bleu et groupe d'instruments affiche la voie de circulation sous la forme d'une ligne bleue devant Model S :

Les directions virage par virage affichent l'icône d'assistance au maintien de cap près des manœuvres (comme les sorties d'autoroute) qui sont effectuées par la navigation avec autopilote.

Lorsque la navigation avec autopilote est activée, Model S effectue automatiquement des changements de vitesse et de voie.

- **Changements de voie en fonction de la vitesse** : La navigation avec autopilote change de voie pour réduire le temps de conduite vers votre destination. Par exemple, si Model S se trouve derrière un véhicule dont la vitesse de croisière est inférieure à la vitesse de croisière définie, la navigation avec autopilote déplace le véhicule dans la voie de dépassement pour le dépasser. Les changements de voie en fonction de la vitesse sont facultatifs.
- **Changements de voie en fonction du trajet** : La navigation avec autopilote change de voie pour vous diriger vers votre destination. Par exemple, la navigation avec autopilote déplace le véhicule dans la voie de sortie lorsque Model S approche de la bretelle de sortie précisée par l'itinéraire de navigation.

Si vous ignorez une suggestion de changement de voie en fonction de la route (par exemple, vous conduisez sur la voie de gauche et vous approchez d'une sortie à droite sur l'autoroute), la Navigation avec Autopilote ne peut manœuvrer vers la sortie et, par conséquent, le système de navigation réévalue le trajet jusqu'à votre destination.

REMARQUE : Lorsque la Navigation avec Autopilote choisit les itinéraires et les manœuvres à effectuer aux échangeurs, elle prend en considération si vous voulez emprunter les voies réservées au covoiturage. Assurez-vous que le réglage **Utiliser les voies réservées au covoiturage** est approprié à vos circonstances (voir [Cartes et navigation à la page 176](#)). Si le réglage est désactivé, la Navigation avec Autopilote n'utilise jamais les voies réservées au covoiturage, peu importe le moment de la journée. Si le réglage est activé, la Navigation avec Autopilote emprunte les voies réservées au covoiturage lorsque c'est possible.



ATTENTION : La Navigation avec Autopilote ne tentera peut-être pas toujours de sortir de l'autoroute ou de changer de voie, même si une sortie ou un changement de voie est déterminé par l'itinéraire. Demeurez toujours vigilant et préparé à reprendre le volant pour prendre une bretelle ou changer de voie afin d'emprunter une sortie ou un échangeur.

La navigation avec autopilote s'active et se désactive au besoin, selon le type de route emprunté. Lorsque la Navigation avec Autopilote est activée et que vous vous préparez à emprunter une bretelle de sortie ou un échangeur sur l'itinéraire, le clignotant s'actionne et l'Assistance au maintien de cap engage le véhicule Model S sur la bretelle de sortie ou l'échangeur.

Lorsque vous quittez une autoroute à accès contrôlé, la navigation avec autopilote revient à l'assistance au maintien de cap. Un signal sonore retentit et le groupe d'instruments affiche les lignes de la voie de circulation en bleu (au lieu de la ligne bleue devant la Model S). Lorsque la Navigation avec Autopilote est désactivée, l'Assistance au maintien de cap demeure active. Soyez toujours prêt prendre contrôle de votre véhicule.

REMARQUE : La navigation en pilote automatique est une fonction pratique. Gardez vos mains sur le volant en tout temps, soyez conscient des conditions routières et de la circulation environnante, et soyez toujours prêt à prendre des mesures immédiates. Le non-respect de ces instructions peut entraîner des dommages et des blessures graves, voire mortelles. Il est de votre responsabilité de vous familiariser avec les limites de la navigation avec autopilote et les situations où elle peut ne pas fonctionner comme prévu. Pour en savoir plus, voir [Limites et avertissements à la page 142](#).

Annuler l'autopilote

Le régulateur de vitesse adaptatif s'annule lorsque :

- Vous enfoncez la pédale de frein.
- Vous dépassez 85 mph (140 km/h).
- Vous passez en marche arrière, au stationnement ou au point mort.
- Une porte est ouverte.
- Une situation de freinage d'urgence automatique se produit (voir [Assistance anticollision à la page 152](#)).
- La ceinture de sécurité du conducteur est détachée et/ou le conducteur quitte son siège.

Lorsque le régulateur de vitesse adaptatif s'annule, l'icône de vitesse de croisière sur le groupe d'instruments tourne au gris pour indiquer que le régulateur de vitesse adaptatif n'est plus actif.

L'assistance au maintien de cap s'annule lorsque l'une des actions ci-dessus est effectuée. De plus, l'assistance au maintien de cap s'annule lorsque :

- Vous dépassez 85 mi/h (140 km/h).
- Vous reprenez la direction manuellement.
- Vous ne répondez pas aux rappels répétés de garder vos mains sur le volant et aux messages suivants sur le groupe d'instruments (voir [Attention du conducteur à la page 106](#)).



Fonctions de l'Autopilote

Lorsque l'assistance au maintien de cap est annulée, un signal sonore retentit et l'icône correspondante tourne au gris pour indiquer que l'assistance au maintien de cap n'est plus active ou elle disparaît pour indiquer que la fonction est actuellement indisponible.

La navigation avec autopilote s'annule lorsque l'assistance au maintien de cap s'annule, comme décrit ci-dessus. De plus, la navigation avec autopilote s'annule lorsque :

- Vous touchez le bouton Navigation avec autopilote dans la liste des directions virage par virage de la carte. Dans ce cas, l'assistance au maintien de cap est toujours active.
- Vous sortez d'une autoroute à accès contrôlé. Lorsque cela se produit, l'assistance au maintien de cap est toujours activée.

Lorsque la navigation avec autopilote est annulée mais que l'assistance au maintien de cap demeure activée, un signal sonore retentit et la visualisation passe d'une seule ligne bleue dans la voie de circulation à deux lignes bleues de chaque côté de la voie.

Lorsque le régulateur de vitesse adaptatif ou l'assistance au maintien de cap est désactivé, la Model S n'avance pas en roue libre. Au lieu de cela, le freinage récupératif ralentit la Model S de la même manière que vous le faites lorsque vous relâchez la pédale de l'accélérateur lorsque le régulateur de vitesse adaptatif n'est pas activé (voir [Freinage récupératif à la page 78](#)).

Lors de l'utilisation de l'autopilote

Lorsque le régulateur de vitesse adaptatif est activé et que l'autopilote maintient une vitesse définie, la vitesse est mise en surbrillance en bleu sur le groupe d'instruments.

Lorsque l'assistance au maintien de cap est activée, l'icône volant est bleue et les marquages au sol sont surlignés en bleu sur la visualisation.

Pour afficher plus de détails concernant la route et ses environs, notamment les marquages, les feux de circulation et les objets (comme des poubelles ou des poteaux), touchez **Commandes > Autopilote > Aperçu de la visualisation de conduite entièrement autonome**.

Si l'Assistance au maintien de cap n'est pas en mesure de détecter le marquage au sol, la fonction peut utiliser le véhicule devant vous pour déterminer la voie de circulation. Dans la plupart des cas, l'assistance au maintien de cap tente de garder le véhicule Model S au centre de la voie. Cependant, dans certaines situations l'assistance au maintien de cap suit une trajectoire de conduite qui n'est pas exactement au centre de la voie (par exemple, si elle détecte des rambardes).

Maintien de la vitesse établie

Lorsque l'autopilote est activé, Model S maintient votre vitesse de conduite programmée tant qu'un véhicule n'est pas détecté devant vous. Lorsque vous roulez derrière un véhicule, Model S accélère et décélère au besoin pour maintenir la distance de suivi choisie (voir [Réglage de la distance de suivi à la page 104](#)), jusqu'à la vitesse définie.

Vous pouvez accélérer manuellement à tout moment en appuyant sur la pédale d'accélérateur, mais lorsque vous relâchez la pédale, le véhicule Model S reprend la vitesse de croisière à la vitesse définie.

Model S ajuste également la vitesse de croisière à un niveau approprié en entrée et en sortie de courbe.

Lorsque Model S ralentit activement pour maintenir la distance sélectionnée par rapport au véhicule qui précède, les feux de freinage s'allument. Vous remarquerez peut-être aussi un léger mouvement de la pédale de frein. Cependant, lorsque le véhicule Model S accélère, la pédale d'accélérateur ne bouge pas.

Changement de la vitesse établie

Faites tourner la molette de défilement vers le haut pour augmenter la vitesse établie et vers le bas pour la réduire.

Il peut s'écouler quelques secondes avant que la Model S atteigne la nouvelle vitesse de croisière.

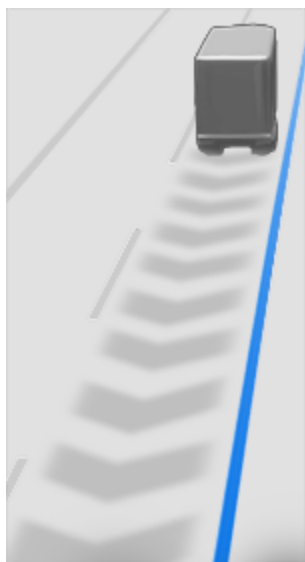
Ajuster la distance de suivi

2 représente la distance de suivi la plus courte.

Chaque paramètre correspond à une distance représentant le temps nécessaire au véhicule Model S, depuis sa position actuelle, pour atteindre la position du pare-chocs arrière du véhicule situé devant vous. L'autopilote conserve votre réglage jusqu'à ce que vous le changiez à nouveau.

Arrêts et ralentissements

Lorsque vous roulez beaucoup plus rapidement que les véhicules des voies adjacentes, le véhicule Model S réduit automatiquement sa vitesse. Cette fonction est particulièrement utile lorsque la circulation est très dense ou que les véhicules convergent constamment dans des voies différentes. Lorsque Model S détecte d'autres véhicules beaucoup plus lents, le groupe d'instruments met en évidence les voies adjacentes avec des flèches et les véhicules détectés en gris, et Model S réduit la vitesse au besoin. Pour ignorer temporairement cette fonction, appuyez sur la pédale de l'accélérateur.



Lorsque vous suivez un véhicule, l'autopilote reste activé à basse vitesse, y compris lorsque Model S s'arrête complètement. Par exemple, l'autopilote reste activé même si Model S ralentit jusqu'à un arrêt complet ou presque complet dans une circulation dense et intermittente sur une autoroute. Lorsque le trafic commence à se déplacer plus rapidement, l'autopilote accélère à nouveau jusqu'à la vitesse définie.

Parfois, lorsque Model S est à un arrêt complet, l'autopilote passe à l'état EN ATTENTE. Si cela se produit, appuyez brièvement sur la pédale d'accélérateur pour recommencer à rouler.



Lorsque le statut EN ATTENTE est activé, le groupe d'instruments affiche l'icône EN ATTENTE et un message indiquant que vous devez réactiver le régulateur de vitesse.

Model S passe à l'état EN ATTENTE alors que l'autopilote est activé dans les circonstances suivantes :

- Model S Vous êtes à l'arrêt pendant cinq minutes.
- Model S détecte un piéton à proximité (l'état de EN ATTENTE peut se désactiver quand le piéton s'est éloigné).
- Model S Il perd soudainement la visibilité du véhicule qui vous précède.
- Un obstacle est détecté devant le véhicule Model S.

Conduire à proximité ou sur les bretelles de sortie

Lorsque vous conduisez à proximité d'une bretelle de sortie d'une autoroute à accès contrôlé et que vous activez le clignotant en direction de la bretelle de sortie, l'autopilote présume que vous allez emprunter la sortie et commence à faire ralentir le véhicule Model S. Si vous n'empruntez pas la bretelle de sortie, l'autopilote reprend sa vitesse programmée.

Dans une région où la circulation est à droite, cela ne se produit que lorsque vous activez le clignotant droit quand vous occupez la voie la plus à droite et que vous êtes à 50 m (164 pi) d'une sortie. Il en est de même dans les régions où la circulation est à gauche, lorsque vous activez le clignotant gauche alors que vous roulez dans la voie la plus à gauche à moins de 50 m (154 pi) d'une sortie.

REMARQUE : Si la navigation avec autopilote est activée, Model S effectuera un changement de voie basé sur l'itinéraire pour entrer dans la voie de sortie et emprunter la bretelle de sortie si nécessaire pour suivre l'itinéraire de navigation.

Lorsqu'il est activé durant le passage sur un échangeur ou une bretelle de sortie d'autoroute, le régulateur de vitesse adaptatif peut réduire votre vitesse définie en incréments de 5 mi/h (5 km/h) jusqu'à une vitesse aussi basse que 25 mi/h (40 km/h) afin de mieux correspondre aux vitesses signalées par d'autres véhicules Tesla qui ont circulé à cet emplacement. Pour ignorer cela et continuer de rouler à votre vitesse définie, appuyez sur la pédale d'accélération. La nouvelle vitesse définie est maintenue pour toute la durée du passage sur l'échangeur ou la bretelle de sortie (à moins de l'ignorer ou de désactiver l'autopilote) Après le passage sur l'échangeur ou la bretelle de sortie, la vitesse définie peut retrouver sa valeur précédente ou se modifier selon le nouvel emplacement. Par exemple, si vous empruntez une autre autoroute, la vitesse de croisière définie revient à la vitesse précédant le passage sur l'échangeur.



AVERTISSEMENT : Dans certains cas (comme en cas d'insuffisance de données), le régulateur de vitesse adaptatif peut ne pas réduire automatiquement la vitesse définie en passant sur un échangeur ou une bretelle de sortie d'autoroute. Ne vous fiez pas au régulateur de vitesse adaptatif pour fixer une vitesse de croisière appropriée. Tesla recommande de conduire à une vitesse sécuritaire adaptée aux conditions routières tout en respectant les limites de vitesse indiquées.

Lorsque vous roulez sur la bretelle d'entrée d'une autoroute à accès contrôlé, l'autopilote ajuste la vitesse de croisière à la limite de vitesse de l'autoroute, en plus de toute tolérance que vous avez définie. Si la navigation avec autopilote est activée, elle se désactive lorsque vous quittez l'autoroute à accès contrôlé (voir [Annuler l'autopilote à la page 103](#)). Dans ce cas, l'assistance au maintien de cap demeure activée.

Accélération de dépassement

Enclenchez momentanément le clignotant pour faire accélérer le véhicule Model S vers le véhicule qui vous précède. En maintenant momentanément le levier des clignotants, vous pouvez accélérer rapidement jusqu'à la vitesse programmée sans avoir à appuyer sur la pédale d'accélérateur aussi longtemps que nécessaire :

- Le régulateur de vitesse adaptatif est en marche et détecte un véhicule devant vous.
- Aucun obstacle ou véhicule n'est détecté dans la voie de destination.



Fonctions de l'Autopilote

- Model S roule à une vitesse inférieure à la vitesse établie, mais à plus de 72 km/h.

REMARQUE : Si l'assistance au maintien de cap est activée et que vous enclenchez complètement le clignotant, Model S changera de voie automatiquement (voir [Changement de voie automatique à la page 101](#)).

Model S cesse d'accélérer lorsque vous atteignez la vitesse de croisière définie, si le changement de voie prend trop de temps ou si le véhicule Model S se rapproche trop du véhicule qui précède. Model S arrête également d'accélérer si vous déclenchez le clignotant.

Avertissement de feu de circulation et de panneau d'arrêt

Lorsque l'autopilote est utilisé, le véhicule Model S affiche un avertissement sur le groupe d'instruments et émet un signal sonore s'il détecte que vous êtes susceptible de passer sur un feu rouge ou de manquer un panneau d'arrêt. Dans ce cas, **INTERVENEZ IMMÉDIATEMENT!**

Les avertissements sonores et visuels s'annulent après quelques secondes, ou lorsque vous appuyez sur la pédale de frein, selon la première éventualité.

L'Avertissement de feu de circulation et de panneau d'arrêt ne procure que des avis. Il ne ralentit pas et n'arrête pas le véhicule Model S aux feux rouges, aux panneaux d'arrêt, aux marquages au sol, etc. Si votre véhicule est équipé du Contrôle des feux de circulation et des panneaux d'arrêt, vous pouvez activer cette fonction pour que votre véhicule Model S s'arrête automatiquement aux feux de circulation et aux panneaux d'arrêt (voir [Contrôle des feux de circulation et des panneaux d'arrêt à la page 122](#)).

Véhicules d'urgence

Si cette fonction est disponible dans votre marché, Model S réduit automatiquement la vitesse de conduite lorsque les feux d'un véhicule d'urgence sont détectés lors de l'utilisation de l'assistance au maintien de cap la nuit sur une route à grande vitesse. Lorsque cela se produit, le groupe d'instruments affiche un message vous informant du ralentissement. Vous entendrez également un signal sonore et vous verrez un rappel de garder vos mains sur le volant. Lorsque le véhicule d'urgence détecté passe ou que ses lumières sont hors du champ de vision du véhicule, l'Autopilote reprend la vitesse de croisière. Sinon, vous pouvez appuyer sur l'accélérateur pour reprendre votre vitesse de croisière.

Ne vous fiez jamais aux fonctions de l'Autopilote pour établir la présence de véhicules d'urgence. Model S peut ne pas détecter les feux des véhicules d'urgence. Gardez toujours vos yeux sur la route et soyez prêt à réagir.

Reprenez le contrôle immédiatement

Dans les situations où l'autopilote ne parvient pas à diriger Model S, un signal d'avertissement retentit et le groupe d'instruments affiche le message suivant.



Reprenez le contrôle immédiatement

Lorsque ce message s'affiche, **reprenez immédiatement les commandes.**

Attention du conducteur

L'assistance au maintien de cap détermine la meilleure façon de diriger le véhicule Model S. Lorsqu'elle est active, l'assistance au maintien de cap nécessite également que vous gardiez les mains sur le volant. Si elle ne détecte pas vos mains sur le volant pendant un certain temps, un voyant bleu clignote dans la partie réservée à l'état du véhicule sur le groupe d'instruments et le message suivant s'affiche :



Tournez légèrement le volant

Une fois vos mains détectées, le message disparaît et l'assistance au maintien de cap se remet à fonctionner. L'assistance au maintien de cap détecte vos mains en percevant une légère résistance lorsque le volant tourne ou lorsque vous tournez très légèrement le volant (pas assez fort pour reprendre le contrôle). L'assistance au maintien de cap détecte également vos mains lorsque vous activez le clignotant ou que vous utilisez la molette de défilement sur le volant.

L'assistance au maintien de cap exige que vous teniez compte de votre environnement et que vous vous teniez prêt à prendre le contrôle du véhicule à tout moment. Si l'assistance au maintien de cap ne détecte toujours pas vos mains sur le volant, le témoin clignotant du groupe d'instruments dans la section d'état du véhicule se met à clignoter plus rapidement et vous entendrez un signal sonore.

Si vous ignorez plusieurs fois les demandes de l'assistance au maintien de cap d'appliquer une légère pression sur le volant, la fonction se désactive pendant le reste du trajet et un message vous indiquant de conduire votre véhicule manuellement s'affiche.



Autopilote non disponible pour le trajet actuel. Retrait de l'Autopilote – Avertissements d'attention ignorés.



Vous devrez conduire manuellement pour le reste de la route. L'assistance au maintien de cap sera de nouveau disponible lors de votre prochain trajet (une fois que vous avez immobilisé le véhicule Model S et que vous l'avez passé en mode stationnement).

Si vous ne passez pas en conduite manuelle, l'Assistance au maintien de cap émet un avertissement sonore continu, active les feux de détresse et ralentit le véhicule jusqu'à son arrêt complet.

Suspension de l'Autopilote

L'utilisation de l'Autopilote sera suspendue si une utilisation inappropriée est détectée.

L'utilisation de l'Assistance au maintien de cap et Conduite entièrement automatique (supervisée) est suspendue pendant une semaine lorsque vous ou une autre personne conduisant votre véhicule recevez trois « fautes » de l'Autopilote. Un retrait se produit lorsque le système Autopilote se désactive pour le reste du trajet une fois que le conducteur reçoit plusieurs avertissements visuels et audio pour des raisons d'inattention.

Vous pouvez voir le nombre de retraits restants avant que l'accès à l'Autopilote ne soit suspendu en touchant **Contrôles** > **Autopilote**.

Un retrait est annulé après 7 jours, à condition que vous ne receviez pas un autre retrait pendant cette période.

REMARQUE : Si vous accédez à l'Assistance au maintien de cap et Conduite entièrement automatique (supervisée) qu'il est suspendu, vous pouvez toujours utiliser le régulateur de vitesse adaptatif et toutes les fonctions de sécurité active sont toujours activées.

Certaines situations pouvant exiger l'intervention du conducteur, vous devez reprendre immédiatement le contrôle pour maintenir une conduite sécuritaire. Les désactivations effectuées par le conducteur ne sont pas considérées comme une utilisation inappropriée.



Régulateur de vitesse adaptatif

REMARQUE : Selon la région, la configuration du véhicule, les options achetées et la version logicielle, votre véhicule n'est peut-être pas doté du Régulateur de vitesse adaptatif ou cette fonction peut ne pas fonctionner exactement comme décrite. Si votre véhicule n'en est pas équipé, consultez le Manuel du conducteur sur l'écran tactile de votre véhicule pour apprendre comment utiliser le régulateur de vitesse.

REMARQUE : Le régulateur de vitesse adaptatif est une fonction BÊTA.

Le Régulateur de vitesse adaptatif détermine si un véhicule se trouve devant vous dans la même voie. Si la voie est libre devant la Model S, le régulateur de vitesse adaptatif maintient une vitesse prédéterminée. Si un véhicule est détecté à l'avant, le régulateur de vitesse adaptatif ralentit la Model S afin de maintenir une distance prédéterminée adéquate entre votre véhicule et celui qui vous précède, sans dépasser la vitesse définie. Le régulateur de vitesse adaptatif ne dispense pas de regarder la route et de freiner manuellement lorsque cela est nécessaire.

Le régulateur de vitesse adaptatif est d'abord destiné à la conduite sur les chaussées sèches et droites, comme les autoroutes.

ATTENTION : Avant de conduire votre véhicule, assurez-vous que toutes les caméras et tous les capteurs (le cas échéant) sont propres. La performance de l'Autopilote peut être réduite par des caméras et des capteurs sales, ainsi que par certaines conditions environnementales comme la pluie et des marquages des voies effacés.

AVERTISSEMENT : Le régulateur de vitesse adaptatif est conçu pour le confort de conduite. Il ne s'agit pas d'un dispositif permettant de prévenir ou d'éviter une collision. Il vous incombe de rester vigilant, de conduire prudemment et de demeurer en plein contrôle de votre véhicule en tout temps. Ne vous fiez jamais au régulateur de vitesse adaptatif pour ralentir convenablement la Model S. Sur la route, surveillez toujours ce qui se passe devant vous et soyez prêt prendre les mesures correctives. Le non-respect de cette consigne peut entraîner de graves blessures ou la mort.

AVERTISSEMENT : Bien que le régulateur de vitesse adaptatif soit capable de détecter les piétons et les cyclistes, ne vous fiez jamais à celui-ci pour ralentir la Model S de manière appropriée. Sur la route, surveillez toujours ce qui se passe devant vous et soyez prêt prendre les mesures correctives. Le non-respect de cette consigne peut entraîner de graves blessures ou la mort.

AVERTISSEMENT : N'utilisez pas le Régulateur de vitesse adaptatif sur des routes sinueuses avec des virages en lacet, sur des routes verglacées ou glissantes, ou lorsque les conditions atmosphériques (forte pluie, neige, brouillard, etc.) rendent inadaptée la conduite à vitesse constante. Le régulateur de vitesse adaptatif n'ajuste pas la vitesse de conduite en fonction de l'état des routes et des conditions de conduite.

Pour utiliser le Régulateur de vitesse adaptatif

Pour activer le Régulateur de vitesse adaptatif alors qu'aucun véhicule n'est détecté devant vous, vous devez rouler à au moins 18 mi/h (30 km/h), cependant certaines conditions relatives au véhicule et à l'environnement pourraient vous permettre de l'activer à des vitesses plus lentes. Si un véhicule est détecté devant vous, vous pouvez activer le Régulateur de vitesse adaptatif à n'importe quelle vitesse, même à l'arrêt, pour autant que le véhicule Model S est à au moins 5 pi (1,5 m) derrière le véhicule détecté et que certaines conditions relatives au véhicule et à ses alentours sont respectées.

REMARQUE : La vitesse de croisière maximale est de 90 mi/h (150 km/h). Il incombe au conducteur de conduire à une vitesse sécuritaire en fonction des conditions routières et des limites de vitesse.

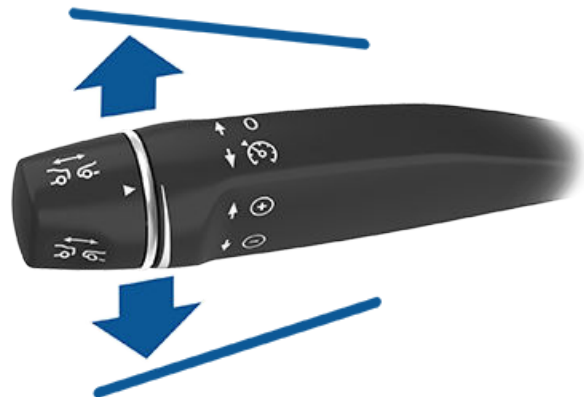


Lorsque le Régulateur de vitesse adaptatif est offert, mais non activé, le tableau de bord affiche une icône de vitesse de croisière grise. La vitesse affichée en gris représente la vitesse de croisière qui sera utilisée lorsque vous activerez le Régulateur de vitesse adaptatif.

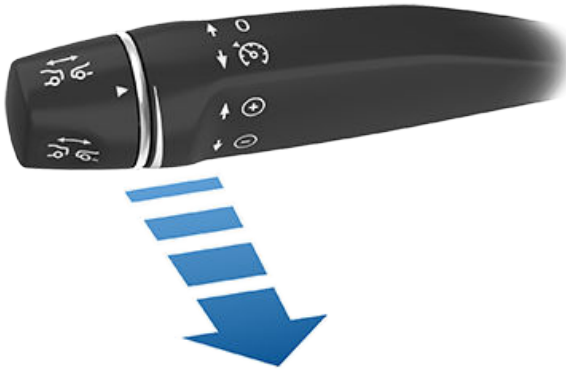


Lorsque le Régulateur de vitesse adaptatif est activé et que le véhicule roule à la vitesse de croisière établie, l'icône devient bleue et indique la vitesse de croisière établie.

1. Lorsque disponible, vous pouvez activer le Régulateur de vitesse adaptatif pour qu'il respecte la limite de vitesse ou votre vitesse de conduite actuelle. Choisissez :
 - Pour activer le Régulateur de vitesse adaptatif selon votre vitesse de conduite actuelle, levez ou abaissez une fois le levier de l'Autopilote et relâchez la pédale de l'accélérateur pour permettre au Régulateur de vitesse adaptatif de maintenir la vitesse de croisière.



- Pour activer le Régulateur de vitesse adaptatif selon la limite de vitesse détectée actuelle, tirez une fois le levier de l'Autopilote vers vous et relâchez la pédale de l'accélérateur pour permettre au Régulateur de vitesse adaptatif de maintenir la vitesse de croisière.



REMARQUE : Si l'**Activation Autopilote** est réglée sur **Tirer une fois**, le fait de tirer une fois sur le manche de l'Autopilote vers vous active l'Assistance au maintien de cap (voir [Assistance au maintien de cap à la page 114](#)). Touchez **Contrôles > Autopilote > Activation de l'Autopilote** et choisissez **Tirer deux fois** pour utiliser le Régulateur de vitesse adaptatif indépendamment de l'Assistance au maintien de cap lorsque vous tirez le levier de l'Assistance au maintien de cap vers vous.

REMARQUE : Si vous choisissez d'activer le Régulateur de vitesse adaptatif à la limite de vitesse détectée actuelle, vous pouvez définir une tolérance. Touchez **Contrôles > Autopilote > Tolérance vitesse établie**. Vous pouvez choisir une tolérance **Fixe** qui consiste en la limite de vitesse ajustée par une vitesse fixe de mi/h (km/h) sur toutes les routes, ou une tolérance en **Pourcentage** qui consiste à ajuster la limite de vitesse détectée par un pourcentage. Si vous tirez le levier de l'Autopilote vers vous alors que vous roulez déjà plus vite que la limite de vitesse, la vitesse établie s'ajuste à votre vitesse de croisière actuelle plutôt qu'à la limite de vitesse. Si vous déplacez le levier de l'Autopilote vers le haut ou vers le bas lorsque vous roulez en respectant la limite de vitesse, votre vitesse établie devient votre vitesse de conduite actuelle.

Un signal sonore retentit pour indiquer que le Régulateur de vitesse adaptatif est maintenant actif.

AVERTISSEMENT : Lorsque vous ajustez la vitesse de croisière en fonction de la limite de vitesse, la vitesse établie peut demeurer la même, même si la limite de vitesse change.

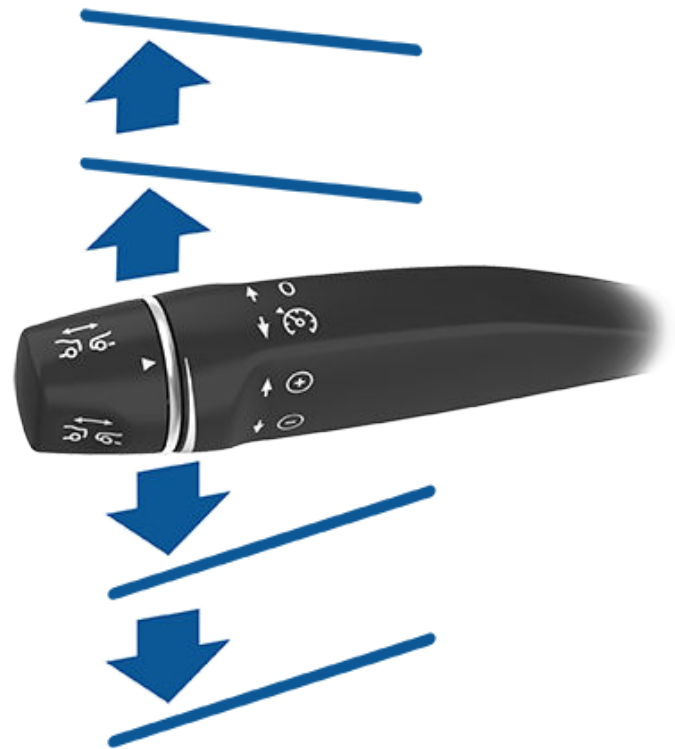
AVERTISSEMENT : Ne vous fiez pas uniquement au régulateur de vitesse adaptatif ou à l'aide au maintien de la vitesse pour déterminer la limite de vitesse adéquate applicable. Il incombe au conducteur de conduire à une vitesse sécuritaire en fonction des conditions routières et des limites de vitesse en vigueur.

- Vous pouvez utiliser la molette de droite ou le levier de l'Autopilote pour modifier votre vitesse lorsque le Régulateur de vitesse adaptatif est activé. Pour plus de détails, voir [Changement de la vitesse de croisière à la page 109](#).

- Pour désactiver le Régulateur de vitesse adaptatif, poussez une fois sur le levier ou appuyez sur la pédale de frein. Voir [Annulation et reprise à la page 112](#) pour en savoir plus.

Changement de la vitesse de croisière

Pour modifier la vitesse de croisière établie pendant l'utilisation du Régulateur de vitesse adaptatif, poussez le levier de l'Autopilote vers le haut (pour augmenter la vitesse) ou vers le bas (pour diminuer la vitesse) jusqu'à ce que s'affiche sur le tableau de bord la vitesse de croisière souhaitée.



Pour augmenter ou diminuer la vitesse par incrément de 1 mi/h (1 km/h), levez ou abaissez le levier jusqu'à la première position, puis relâchez-le. Pour augmenter ou diminuer la vitesse à l'incrément de 5 mi/h (5 km/h) le plus près, levez ou abaissez le levier jusqu'à la deuxième position, puis relâchez-le. Par exemple, si vous roulez à 57 mi/h, et levez le levier à la seconde position et le relâchez, la vitesse augmentera à 60 mi/h. Vous pouvez également augmenter ou diminuer la vitesse en maintenant le levier complètement en haut ou en bas, puis en le relâchant lorsque l'icône sur le tableau de bord affiche votre vitesse de croisière souhaitée.

Vous pouvez également tirer le levier de l'Autopilote vers vous et le maintenir ainsi pendant environ une demi-seconde pour rouler à la limite de vitesse détectée.

REMARQUE : Le véhicule Model S peut prendre quelques secondes pour atteindre la nouvelle vitesse de croisière, en présumant que le véhicule Model S ne roule pas derrière un véhicule qui se déplace plus lentement que votre vitesse établie.



Régler la vitesse de croisière à la vitesse programmée

Le régulateur de vitesse adaptatif maintient votre vitesse de conduite programmée aussi longtemps qu'aucun véhicule n'est détecté devant la Model S. Lorsque vous roulez derrière un véhicule détecté, le régulateur de vitesse adaptatif fait accélérer et décélérer la Model S au besoin afin de préserver la distance de suivi choisie (voir [Régler la distance de suivi à la page 111](#)) à la vitesse programmée.

Le régulateur de vitesse adaptatif ajuste également la vitesse de conduite à un niveau approprié en entrée et en sortie de courbe.

Vous pouvez manuellement accélérer en tout temps lorsque vous roulez à vitesse de conduite programmée, mais lorsque vous relâchez l'accélérateur, le régulateur de vitesse adaptatif reprend à la vitesse programmée.

REMARQUE : Lorsque le régulateur de vitesse adaptatif ralentit activement la Model S afin de maintenir la distance sélectionnée avec le véhicule qui vous précède, les feux de freinage s'allument pour avertir les autres automobilistes que vous ralentissez. Vous remarquerez peut-être aussi un léger mouvement de la pédale de frein. Cependant, si le régulateur de vitesse adaptatif accélère la Model S, la pédale d'accélérateur ne bouge pas.

AVERTISSEMENT : Le Régulateur de vitesse adaptatif peut occasionnellement freiner la Model S alors que cela n'est pas nécessaire ou alors que vous ne vous y attendez pas. Ceci peut arriver quand vous suivez un véhicule de trop près, quand le système détecte des véhicules ou des objets situés dans les voies adjacentes (surtout dans les courbes), etc.

AVERTISSEMENT : En raison des limites inhérentes du système GPS embarqué, il se peut que vous connaissiez des situations où le véhicule Model S ralentit, tout particulièrement près de bretelles de sortie d'autoroute où une courbe est détectée ou que vous vous rendez à une destination sans suivre le trajet.

AVERTISSEMENT : Le Régulateur de vitesse adaptatif peut ne pas détecter tous les objets et, en particulier lorsque vous roulez à plus de 50 mi/h (80 km/h), il peut ne pas freiner ou décélérer si un véhicule ou un objet occupe seulement une partie de la voie de circulation, ou lorsque le véhicule que vous suivez se déporte de votre voie et qu'un véhicule ou un objet arrêté se trouve devant vous. Restez toujours attentif à la route et soyez prêt à corriger le tir en tout temps. Ne vous fiez pas au régulateur de vitesse adaptatif pour éviter une collision. Vous pourriez subir de graves blessures ou même en décéder. De plus, le Régulateur de vitesse adaptatif peut réagir à des véhicules ou des objets qui n'existent pas ou qui ne sont pas dans votre voie de circulation, et ainsi provoquer un ralentissement inutile du véhicule Model S.

AVERTISSEMENT : Le régulateur de vitesse adaptatif peut ne pas être en mesure de contrôler adéquatement la vitesse du véhicule en raison d'une capacité de freinage limitée ou de collines. Il peut également mal évaluer la distance par rapport au véhicule précédent. Le fait de conduire dans une descente peut augmenter la vitesse, ce qui pourrait amener la Model S à dépasser sa vitesse définie (et potentiellement la limite de vitesse). Ne vous fiez jamais au Régulateur de vitesse adaptatif pour freiner le véhicule Model S et éviter une collision. Maintenez toujours les yeux sur la route lorsque vous conduisez et soyez toujours prêt à réagir au besoin. Ne vous fiez pas au Régulateur de vitesse adaptatif pour faire ralentir suffisamment votre véhicule afin d'éviter une collision. Vous pourriez subir de graves blessures ou même en décéder.

EN ATTENTE

Lorsque vous suivez un véhicule, la fonction de Régulateur de vitesse adaptatif reste active à basse vitesse, y compris lorsque le Model S s'arrête complètement. Lorsque le véhicule roule à nouveau, le régulateur de vitesse adaptatif le fait repartir à la vitesse programmée. Néanmoins, dans les circonstances suivantes, le Régulateur de vitesse adaptatif passe à l'état **EN ATTENTE**, auquel cas vous devez brièvement enfoncer la pédale d'accélération ou tirer le levier de l'Autopilote vers vous (voir [Annulation et reprise à la page 112](#)) pour revenir au mode de conduite. Lorsque le statut **EN ATTENTE** est actif, le tableau de bord affiche l'icône **EN ATTENTE** et un message indiquant que vous devez réactiver le régulateur de vitesse. Les circonstances suivantes peuvent provoquer le passage du régulateur de vitesse adaptatif à l'état **EN ATTENTE** :

- Model S Vous êtes à l'arrêt pendant cinq minutes.
- Model S Il détecte un piéton à proximité (la mise **EN ATTENTE** peut se désactiver quand le piéton s'est éloigné).
- Model S Il perd soudainement la visibilité du véhicule qui vous précède.
- Un obstacle est détecté devant le véhicule Model S.

Conduire à proximité ou sur les bretelles de sortie

Lorsque vous conduisez à proximité d'une bretelle de sortie d'une autoroute à accès contrôlé et que vous activez le clignotant en direction de la bretelle de sortie, le régulateur de vitesse adaptatif assume que vous sortez et commence à faire ralentir le véhicule Model S. Si vous ne prenez pas la bretelle de sortie, le régulateur de vitesse adaptatif reprend sa vitesse programmée. Dans une région où la circulation est à votre droite, cela ne se produit que lorsque vous activez le clignotant de droite quand vous occupez la voie la plus à droite et que vous êtes à 164 pieds (50 mètres) d'une sortie. Il en est de même dans une situation de circulation à gauche lorsque vous activez le clignotant gauche alors que vous roulez dans la voie la plus à gauche à moins de 164 pieds (50 mètres) d'une sortie.



Lorsque vous roulez sur une bretelle d'entrée d'une autoroute à accès contrôlé, le Régulateur de vitesse adaptatif ajuste la vitesse de croisière à la limite de vitesse de l'autoroute plus toute tolérance que vous avez définie.

REMARQUE : Le GPS embarqué établit si vous conduisez dans une région à conduite à droite ou à gauche. Lorsque les données GPS ne sont pas disponibles (par exemple, en raison d'un mauvais signal), l'activation du clignotant à proximité d'une sortie ne permet pas d'indiquer au régulateur de vitesse adaptatif qu'il faut ralentir la Model S.

Lorsqu'il est activé durant le passage sur un échangeur ou une bretelle de sortie d'autoroute, le régulateur de vitesse adaptatif peut réduire votre vitesse définie en incréments de 5 mi/h (5 km/h) jusqu'à une vitesse aussi basse que 25 mi/h (40 km/h) afin de mieux correspondre aux vitesses signalées par d'autres véhicules Tesla qui ont circulé à cet emplacement. Pour ignorer cela et continuer de rouler à votre vitesse définie, touchez la pédale d'accélération ou bougez le levier de l'Autopilote. La nouvelle vitesse définie est maintenue pour toute la durée du passage sur l'échangeur ou la bretelle de sortie (à moins de l'ignorer ou de désactiver le régulateur de vitesse adaptatif) Après le passage sur l'échangeur ou la bretelle de sortie, la vitesse définie peut retrouver sa valeur précédente ou se modifier selon le nouvel emplacement. Par exemple, si vous empruntez une autre autoroute, la vitesse de croisière définie revient à la vitesse précédant le passage sur l'échangeur.

AVERTISSEMENT : Dans certains cas (comme en cas d'insuffisance de données), le régulateur de vitesse adaptatif peut ne pas réduire automatiquement la vitesse définie en passant sur un échangeur ou une bretelle de sortie d'autoroute. Ne vous fiez pas au régulateur de vitesse adaptatif pour fixer une vitesse de croisière appropriée. Tesla recommande de conduire à une vitesse sécuritaire adaptée aux conditions routières tout en respectant les limites de vitesse indiquées.

Régler la distance de suivi

Pour ajuster la distance de suivi que vous voulez maintenir entre Model S et le véhicule devant vous, tournez le levier de l'Autopilote. Chaque paramètre correspond à une distance représentant le temps nécessaire au véhicule Model S, depuis sa position actuelle, pour atteindre la position du pare-chocs arrière du véhicule situé devant vous. Votre sélection sera conservée jusqu'à ce que vous la changiez manuellement.

2 représente la distance de suivi la plus courte.



En faisant tourner le levier de l'Autopilote, vous voyez le réglage sélectionné sur le tableau de bord. Relâchez le levier lorsque le réglage souhaité apparaît.



AVERTISSEMENT : Il incombe au conducteur de déterminer et de maintenir en tout temps une distance de sécurité derrière le véhicule qui le précède. Ne vous fiez pas au régulateur de vitesse adaptatif pour maintenir une distance précise ou adéquate derrière le véhicule qui le précède.

AVERTISSEMENT : Ne vous fiez jamais au régulateur de vitesse adaptatif pour ralentir convenablement la Model S pour éviter une collision. Sur la route, surveillez toujours ce qui se passe devant vous et soyez prêt à réagir en tout temps.

Accélération de dépassement

Lorsque vous suivez un véhicule et que le Régulateur de vitesse adaptatif est activé, le fait d'activer les clignotants (pour indiquer un changement de voie) engendre une accélération du véhicule Model S vers le véhicule situé devant. En maintenant temporairement le levier des clignotants vers le haut ou vers le bas, vous pouvez accélérer rapidement jusqu'à la vitesse établie sans avoir à appuyer sur la pédale d'accélérateur. L'utilisation des clignotants fait accélérer le véhicule seulement si les conditions suivantes sont réunies :

- Le régulateur de vitesse adaptatif est en marche et détecte un véhicule devant vous.
- Aucun obstacle ou véhicule n'est détecté dans la voie de destination.
- Model S roule à une vitesse inférieure à la vitesse établie, mais à plus de 72 km/h (45 mi/h).

L'accélération au dépassement est destinée à vous assister dans le dépassement d'un véhicule devant. Lorsque les feux de changement de direction sont activés, le régulateur de vitesse adaptatif continue de maintenir la distance entre vous et le véhicule qui vous précède, mais vous permet de conduire un peu plus près que la distance sélectionnée.

L'accélération est annulée lorsque l'une des conditions suivantes se présente :

- Vous atteignez votre vitesse de croisière établie.
- Le changement de voie est trop long.
- Model S est trop proche du véhicule précédent.



Régulateur de vitesse adaptatif

OU

- Vous désactivez les feux de changement de direction.

REMARQUE : L'accélération au dépassement se produit lorsque vous activez complètement le clignotant ou que vous relâchez le levier des clignotants, le véhicule Model S cesse d'accélérer (comme lorsque vous relâchez la pédale de l'accélérateur) et revient à la vitesse établie.

⚠ AVERTISSEMENT : L'accélération au dépassement peut être annulée pour plusieurs raisons imprévues en plus de celles indiquées ci-dessus (par exemple, un manque de données GPS). Restez vigilant et ne dépendez pas de l'accélération de dépassement pour augmenter votre vitesse de conduite.

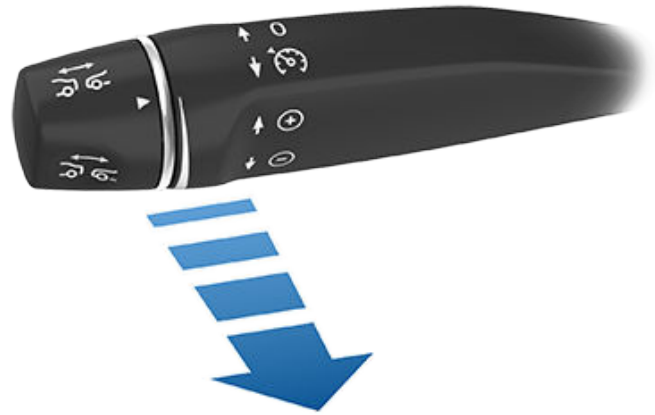
⚠ AVERTISSEMENT : L'accélération au dépassement augmente votre vitesse chaque fois que le clignotant pertinent est activé, et il rapproche la Model S du véhicule précédent. Même si le régulateur de vitesse adaptatif conserve toujours une distance par rapport au véhicule précédent, il est important de garder à l'esprit que la distance que vous avez sélectionnée par rapport à ce dernier diminue quand l'accélération au dépassement est activée, et ce, tout particulièrement dans les cas où vous n'avez pas nécessairement l'intention de dépasser le véhicule que vous suivez.

Annulation et reprise

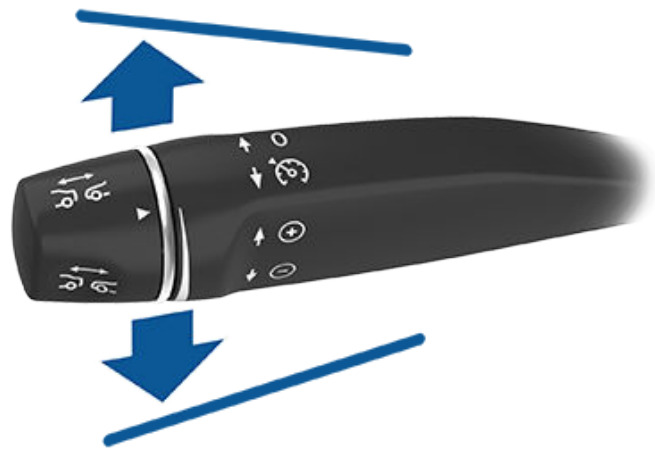
Pour désactiver manuellement le Régulateur de vitesse adaptatif, appuyez sur le frein ou poussez brièvement le levier de l'Autopilote. L'icône de vitesse de conduite sur le tableau de bord devient grise pour indiquer que le Régulateur de vitesse adaptatif n'est plus actif.



Pour reprendre la vitesse établie précédemment, tirez brièvement le levier de l'Autopilote.



Pour reprendre la conduite à la vitesse de conduite actuelle, levez ou abaissez le levier de l'Autopilote, puis relâchez-le.



REMARQUE : Lorsque le régulateur de vitesse adaptatif est désactivé, la Model S ne continue pas à avancer en roue libre. Au lieu de cela, le freinage récupératif ralentit la Model S de la même manière que lorsque vous relâchez la pédale de l'accélérateur lorsque le régulateur de vitesse adaptatif n'est pas activé (voir [Freinage récupératif à la page 78](#)).

⚠ AVERTISSEMENT : Le régulateur de vitesse adaptatif peut s'interrompre, ou ne pas être disponible, dans les situations suivantes :

- Vous enfoncez la pédale de frein.
- Votre vitesse de conduite dépasse la vitesse de croisière maximale de 90 mi/h (150 km/h).
- Vous changez les vitesses du véhicule Model S.
- Une porte est ouverte.
- Une caméra ou un capteur (le cas échéant) est obstrué. Il peut s'agir de poussière, de boue, de glace, de neige, de brouillard, etc.
- Le système antipatinage a été désactivé manuellement ou a été actionné à répétition pour empêcher les roues de glisser.
- Les roues patinent alors que le véhicule est immobile.
- Le système régulateur de vitesse adaptatif fait défaut ou doit faire l'objet d'un entretien.



Quand le régulateur de vitesse adaptatif n'est pas disponible ou qu'il est désactivé, la Model S ne roule plus à la vitesse établie et ne conserve plus la distance précisée avec le véhicule précédent.

⚠ AVERTISSEMENT : Le régulateur de vitesse adaptatif cesse de fonctionner à tout moment et sans raison. Sur la route, surveillez toujours ce qui se passe devant vous et soyez prêt à réagir en tout temps. Il incombe au conducteur de maîtriser la Model S en tout temps.

Résumé des voyants du régulateur de vitesse



Le régulateur de vitesse adaptatif est disponible, mais ne contrôle pas activement la vitesse du véhicule tant que vous ne l'activez pas. La vitesse affichée en gris est la vitesse de croisière qui sera utilisée lorsque vous activerez le Régulateur de vitesse adaptatif.



Le Régulateur de vitesse adaptatif fait activement rouler le véhicule et maintient soit la vitesse définie (si aucun véhicule ne précède), soit une distance de sécurité choisie par rapport au véhicule qui précède (jusqu'à la vitesse définie).



Model S s'est complètement arrêté mais est **EN ATTENTE**. S'il est sécuritaire de le faire, appuyez sur la pédale d'accélérateur pour réactiver la vitesse de croisière définie.

Limitations

Le régulateur de vitesse adaptatif pourrait ne pas fonctionner dans les situations suivantes :

- La route comporte des courbes prononcées.
- La visibilité est faible (forte pluie, neige, brouillard, etc.).
- Une source de lumière intense (notamment phares ou lumière du soleil) interfère avec le champ de vision des caméras.
- Une caméra ou un capteur (le cas échéant) est obstrué (brume, saleté, recouvert d'un autocollant, etc.).

⚠ AVERTISSEMENT : La liste ci-dessus n'est pas une liste exhaustive des situations pouvant nuire au bon fonctionnement du régulateur de vitesse adaptatif.





Assistance au maintien de cap


REMARQUE : Selon la région, la configuration du véhicule, les options achetées et la version logicielle, votre véhicule n'est peut-être pas doté de l'Assistance au maintien de cap ou cette fonction peut ne pas fonctionner exactement comme décrite.

REMARQUE : L'Assistance au maintien de cap est une fonctionnalité BÊTA.

L'assistance au maintien de cap fonctionne de pair avec le régulateur de vitesse adaptatif (voir [Régulateur de vitesse adaptatif à la page 108](#)) pour maintenir votre Model S dans sa voie lorsque le véhicule roule à une vitesse maintenue constante par le régulateur. L'assistance au maintien de cap vous permet d'utiliser les feux de changement de direction pour déplacer la Model S dans une voie adjacente (voir [Changement de voie automatique à la page 116](#)). L'Assistance au maintien de cap détecte les marquages routiers et la présence de véhicules et d'objets pour conduire le véhicule Model S.

 **ATTENTION :** Assurez-vous que toutes les caméras et tous les capteurs (le cas échéant) sont propres. La performance peut être réduite par des caméras et des capteurs sales, ainsi que par certaines conditions environnementales comme la pluie et des marquages des voies effacés.

 **AVERTISSEMENT :** La fonction Assistance au maintien de cap nécessite de garder les mains sur le volant. Vous devez garder vos mains sur le volant en permanence.

 **AVERTISSEMENT :** L'assistance au maintien de cap ne doit être utilisée que sur les autoroutes à accès contrôlé et le chauffeur doit être alerte. Lorsque vous utilisez l'Assistance au maintien de cap, gardez les mains sur le volant et tenez compte des conditions routières et de la circulation environnante. N'utilisez pas l'assistance au maintien de cap dans des zones en construction ou dans des zones où circulent des cyclistes ou des piétons. Ne vous fiez jamais exclusivement à l'assistance au maintien de cap pour déterminer si une trajectoire est appropriée. Soyez toujours prêt à réagir. Le non-respect de ces instructions peut entraîner des dommages et des blessures graves, voire mortelles.

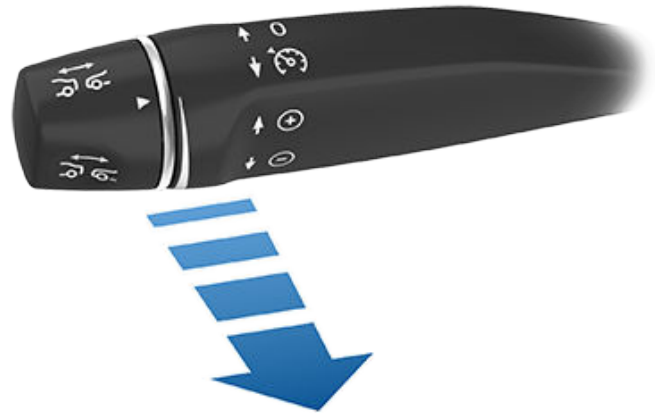
Utilisation de l'Assistance au maintien de cap

Avant de pouvoir utiliser l'Assistance au maintien de cap, vous devez l'activer en touchant **Contrôles > Autopilote > Fonctions de l'Autopilote > Assistance au maintien de cap (bêta)**.



Pour indiquer que l'Assistance au maintien de cap est disponible (sans toutefois diriger activement le véhicule Model S), le tableau de bord affiche l'icône grise de l'Assistance au maintien de cap.

Pour activer l'Assistance au maintien de cap, tirez deux fois rapidement sur le levier de l'Autopilote.



REMARQUE : Si le réglage de l'**Activation Autopilote** est défini à **Tirer une fois** (touchez **Contrôles > Autopilote > Activation de l'Autopilote**), l'Assistance au maintien de cap s'active lorsque vous tirez sur le levier de l'Autopilote vers vous une fois. S'il est réglé sur **Tirer deux fois**, vous devez tirer la tige de l'Autopilote vers vous deux fois de suite pour enclencher l'Assistance au maintien de cap.




Pour indiquer que l'assistance au maintien de cap fonctionne pour conduire activement la Model S, le tableau de bord affiche en bleu l'icône de l'assistance au maintien de cap. Lorsque l'assistance au maintien de cap est en mesure de détecter les marquages de voies, elle affiche également la voie de conduite en bleu.

L'Assistance au maintien de cap affiche brièvement sur le tableau de bord un message qui vous rappelle de vous concentrer sur la route et d'être prêt à prendre la relève en tout temps.

La vitesse à laquelle vous pouvez activer l'Assistance au maintien de cap varie selon diverses conditions, et si un véhicule est détecté devant vous. Lorsqu'aucun véhicule n'est détecté devant vous, vous devez rouler à au moins 18 mi/h (30 km/h), cependant certaines conditions relatives au véhicule et à l'environnement pourraient vous permettre de l'activer à des vitesses plus lentes. Lorsqu'un véhicule est détecté devant vous, vous pouvez activer l'Assistance au maintien de cap à n'importe quelle vitesse, même à l'arrêt, pour autant que le véhicule Model S est à au moins 5 pi (150 cm) derrière le véhicule détecté.

REMARQUE : Lorsque l'Assistance au maintien de cap est engagée, les **Feux de route automatiques** sont automatiquement activés et la vitesse de croisière maximale est de 85 mi/h (140 km/h).

 **AVERTISSEMENT :** Ne vous fiez jamais aux fonctions de l'Autopilote pour établir la présence de véhicules d'urgence. Model S peut ne pas détecter les feux des véhicules d'urgence. Gardez toujours vos yeux sur la route et soyez prêt à réagir.



Lorsque l'Assistance au maintien de cap n'est pas offerte, l'icône correspondante disparaît. Par exemple, votre vitesse de conduite ne se trouve pas dans la plage de vitesse requise pour pouvoir utiliser l'Assistance au maintien de cap. L'assistance au maintien de cap peut également être indisponible si elle ne reçoit pas les informations adéquates de la part des caméras.

REMARQUE : Dans des conditions de faible luminosité (crêpuscule ou obscurité), l'Assistance au maintien de cap s'interrompt ou n'est pas disponible si les phares sont réglés sur **Éteindre**. Pour de meilleurs résultats, réglez les phares sur **Auto**.

Si l'Assistance au maintien de cap n'est pas en mesure de détecter le marquage au sol, la fonction peut utiliser le véhicule devant vous pour déterminer la voie de circulation.

Dans la plupart des cas, l'assistance au maintien de cap tente de garder le véhicule Model S au centre de la voie. Cependant, dans certaines situations l'Assistance au maintien de cap peut ne pas diriger le véhicule Model S exactement au centre de la voie (par exemple, si elle détecte une rambarde).

AVERTISSEMENT : L'Assistance au maintien de cap n'est pas conçue pour diriger le véhicule Model S autour d'objets qui se trouve partiellement dans la voie de conduite, et dans certaines situations, la fonction n'arrêtera pas le véhicule en présence d'objets qui bloquent complètement la voie de conduite. Sur la route, surveillez toujours ce qui se passe devant vous et soyez prêt à réagir immédiatement. Il incombe au conducteur de maîtriser le véhicule Model S en tout temps.

Vitesse limitée

Sur une autoroute à accès contrôlé, la vitesse de croisière correspond à la limite de vitesse tout en prenant en considération toute tolérance définie avec l'Aide au maintien de la vitesse. Cependant, si vous choisissez d'utiliser l'Assistance au maintien de cap sur une route résidentielle, une route sans une division centrale ou une route qui n'est pas limitée, l'Assistance au maintien de cap pourrait limiter la vitesse de croisière maximale permise et un message à cet effet est affiché sur le tableau de bord. La vitesse limitée sera la limite de vitesse de la route plus 5 mi/h (10 km/h).

Lorsque la limite de vitesse ne peut pas être détectée alors que l'Assistance au maintien de cap est engagée, cette dernière réduit votre vitesse de conduite et limite la vitesse de croisière définie à 45 mi/h (70 km/h). Bien que vous puissiez accélérer jusqu'à dépasser la vitesse limitée, le véhicule Model S peut pas freiner en présence d'obstacles. La fonction d'Assistance au maintien de cap ralentit jusqu'à la vitesse limite lorsque vous relâchez la pédale d'accélérateur. Lorsque vous quittez la route ou que vous désactivez l'Assistance au maintien de cap au moyen du volant, vous pouvez augmenter votre vitesse de croisière définie à nouveau, si désiré.

Attente Volant

L'Assistance au maintien de cap choisit la meilleure façon de vous aider Model S. Lorsqu'elle est active, l'Assistance au maintien de cap nécessite également que vous gardiez les mains sur le volant. Si elle ne détecte pas vos mains sur le volant pendant un certain temps, un voyant clignote dans le haut du tableau de bord et le message suivant s'affiche :



Tournez légèrement le volant

L'Assistance au maintien de cap détecte vos mains en reconnaissant une légère résistance lorsque le volant tourne, ou lorsque vous tournez très légèrement le volant (c'est-à-dire, pas assez fort pour reprendre la conduite). L'Assistance au maintien de cap considère également que vos mains ont été détectées si vous activez un clignotant ou utilisez le levier de l'Autopilote ou si vous utilisez un bouton ou une molette du volant.

REMARQUE : Une fois vos mains détectées, le message disparaît et l'assistance au maintien de cap se remet à fonctionner.

L'assistance au maintien de cap exige que vous teniez compte de votre environnement et que vous vous teniez prêt à prendre le contrôle du véhicule à tout moment. Si l'Assistance au maintien de cap ne détecte toujours pas vos mains sur le volant, le témoin clignotant sur le tableau de bord se met à clignoter plus rapidement et vous entendrez des signaux sonores.

Si vous ignorez plusieurs fois les demandes de l'Assistance au maintien de cap d'appliquer une légère tension sur le volant, la fonction se désactive pendant le reste du trajet et un message vous indiquant de conduire manuellement votre véhicule s'affiche. Si vous ne passez pas en conduite manuelle, l'Assistance au maintien de cap émet un avertissement sonore continu, active les feux de détresse et ralentit le véhicule jusqu'à son arrêt complet.



Autopilote non disponible pour le trajet actuel. Retrait de l'Autopilote – Avertissements d'attention ignorés.

Vous devrez conduire manuellement pour le reste de la route. L'assistance au maintien de cap sera de nouveau disponible lors de votre prochain trajet (une fois que vous avez immobilisé le véhicule Model S et que vous l'avez passé en mode stationnement).

Suspension de l'Autopilote

L'utilisation de l'Autopilote sera suspendue si une utilisation inappropriée est détectée.



Assistance au maintien de cap

L'utilisation de l'Assistance au maintien de cap et Conduite entièrement automatique (supervisée) est suspendue pendant une semaine lorsque vous ou une autre personne conduisant votre véhicule recevez trois « fautes » de l'Autopilote. Un retrait se produit lorsque le système Autopilote se désactive pour le reste du trajet une fois que le conducteur reçoit plusieurs avertissements visuels et audio pour des raisons d'inattention.

Vous pouvez voir le nombre de retraits restants avant que l'accès à l'Autopilote ne soit suspendu en touchant **Contrôles > Autopilote**.

Un retrait est annulé après 7 jours, à condition que vous ne receviez pas un autre retrait pendant cette période.

REMARQUE : Si vous accédez à l'Assistance au maintien de cap et Conduite entièrement automatique (supervisée) qu'il est suspendu, vous pouvez toujours utiliser le régulateur de vitesse adaptatif et toutes les fonctions de sécurité active sont toujours activées.

Certaines situations pouvant exiger l'intervention du conducteur, vous devez reprendre immédiatement le contrôle pour maintenir une conduite sécuritaire. Les désactivations effectuées par le conducteur ne sont pas considérées comme une utilisation inappropriée.

Prenez immédiatement les commandes

Dans les cas où l'assistance au maintien de cap n'est pas en mesure de diriger la Model S, elle émet un signal sonore d'avertissement et affiche le message suivant sur le tableau de bord :



Reprenez le contrôle immédiatement

Lorsque ce message s'affiche, **REPRENEZ IMMÉDIATEMENT LES COMMANDES**.

Annulation de l'Assistance au maintien de cap

L'assistance au maintien de cap s'annule quand :

- Vous enfoncez la pédale de frein.
- Vous conduisez manuellement.

REMARQUE : Si l'**Activation Autopilote** est réglée sur **Tirer deux fois** et que l'Assistance au maintien de cap s'annule parce que vous avez commencé à conduire manuellement, le Régulateur de vitesse adaptatif demeure actif. Si l'**Activation Autopilote** est réglée sur **Tirer une fois** et que l'Assistance au maintien de cap s'annule parce que vous avez commencé à conduire manuellement, le Régulateur de vitesse adaptatif s'annule également.

- Poussez sur le levier de l'Autopilote.

- Vous dépassez la limite maximale de fonctionnement de l'Assistance au maintien de cap – 90 mi/h (150 km/h)
- Vous changez les vitesses.
- Une porte est ouverte.
- Une situation de freinage d'urgence automatique se produit (voir [Assistance anticollision](#) à la page 152).

Lorsque l'Assistance au maintien de cap est annulée, un signal sonore retentit et l'icône correspondante devient grise pour indiquer que l'Assistance au maintien de cap n'est plus active ou elle disparaît pour indiquer que la fonction est actuellement indisponible.

REMARQUE : Si l'assistance au maintien de cap s'annule parce que vous avez commencé à conduire le véhicule de façon manuelle, le régulateur de vitesse adaptatif reste actif. Désactivez le Régulateur de vitesse adaptatif comme vous le feriez habituellement en appuyant sur la pédale de frein ou en repoussant brièvement le levier de l'Autopilote.

Pour désactiver l'Assistance au maintien de cap de façon à ce qu'elle ne soit plus disponible, touchez **Contrôles > Autopilote > Fonctions de l'Autopilote > Assistance au maintien de cap (bêta)**.

Changement de voie automatique

REMARQUE : Selon la région, la configuration du véhicule, les options achetées et la version logicielle, votre véhicule n'est peut-être pas doté du Changement de voie automatique ou cette fonction peut ne pas fonctionner exactement comme décrite.

Lorsque la fonction Assistance au maintien de cap est en fonction, déplacez le véhicule Model S dans une voie adjacente en activant le clignotant de droite ou de gauche (si vous tournez le volant l'Assistance au maintien se désactive).



AVERTISSEMENT : Il est de la responsabilité du conducteur de déterminer si un changement de voie est sécuritaire et approprié. Par conséquent, avant d'amorcer un changement de voie, vérifiez toujours les angles morts, les lignes de voies et la chaussée environnante pour confirmer qu'il est sécuritaire et approprié de passer dans la voie cible.



AVERTISSEMENT : Ne vous fiez jamais exclusivement au changement de voie automatique pour déterminer si une trajectoire est appropriée. Conduisez avec prudence en surveillant la route et la circulation devant vous, en observant les alentours et en vérifiant si des avertissements s'affichent sur le tableau de bord. Soyez toujours prêt à réagir.



AVERTISSEMENT : N'utilisez pas le changement de voie automatique sur des routes où les conditions de circulation sont toujours changeantes et où circulent des bicyclettes et des piétons.



AVERTISSEMENT : Le fonctionnement du changement de voie automatique dépend de la capacité de la caméra à reconnaître les lignes de voies.



AVERTISSEMENT : N'utilisez pas le Changement de voie automatique sur les routes sinueuses avec des virages serrés, sur les routes verglacées ou glissantes, ou lorsque les conditions climatiques (forte pluie, neige, brouillard, etc.) peuvent gêner la visibilité des caméras ou des capteurs (le cas échéant).

AVERTISSEMENT : Tout manquement à ces avertissements et directives peut entraîner des dommages à la propriété et des blessures graves, voire la mort.

Fonctionnement du changement de voie automatique

La fonction de changement de voie automatique est toujours disponible lorsque la fonction d'assistance au maintien de cap est active.

Pour changer de voie au moyen du Changement de voie automatique :

1. Effectuez un contrôle visuel pour vous assurer qu'il est sécuritaire et approprié de passer dans la voie cible.
2. Activez le clignotant correspondant tout en maintenant vos mains sur le volant.
3. Au besoin, désactivez le clignotant après avoir rejoint la voie cible.

REMARQUE : La vitesse de conduite minimale nécessaire pour le Changement de voie automatique peut varier selon la région, la vitesse des véhicules dans les voies adjacentes et d'autres facteurs. Soyez toujours prêt à conduire manuellement et à changer de voie si cela s'avère nécessaire.

Le changement de voie automatique déplace le véhicule Model S dans la voie adjacente, du côté indiqué par le clignotant, si les conditions suivantes sont remplies :

- Le clignotant est enclenché.
- Model S ne détecte pas un véhicule dans son angle mort, ou un véhicule ou un obstacle qui se trouverait au centre de la voie cible.
- Les marquages au sol indiquent qu'un changement de voie est permis.
- Au cours d'un changement de voie, le véhicule Model S doit détecter la ligne extérieure de la voie cible. Si le marquage au sol n'est pas détecté, le changement de voie est annulé et le véhicule Model S retourne à sa voie de circulation.
- La vue des caméras n'est pas obstruée.

Lors d'un changement de voie, l'accélération au dépassement s'active, ce qui permet au véhicule Model S d'accélérer pour se rapprocher d'un véhicule qui roule à l'avant (voir [Accélération de dépassement à la page 111](#)).

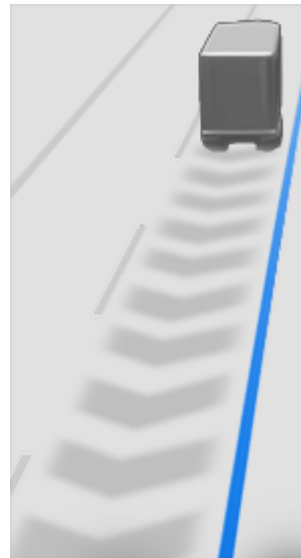
REMARQUE : Le changement de voie automatique déplace le véhicule Model S d'une voie à la fois. Pour passer à une autre voie, vous devez enclencher le clignotant une deuxième fois après que le premier changement de voie soit terminé.

Lorsque le changement de voie automatique est activé, il est important de surveiller la manœuvre et d'observer la trajectoire du véhicule et les alentours. Soyez prêt à prendre le volant à tout moment. Lorsque vous passez dans la voie adjacente, le tableau de bord affiche votre emplacement dans la voie vers laquelle le véhicule Model S se dirige.

Dans les situations où le changement de voie automatique ne peut pas fonctionner de manière optimale, ou ne peut pas fonctionner du tout en raison de données inadéquates, le tableau de bord affiche une série d'avertissements. Il est donc nécessaire de toujours être attentif au tableau de bord lorsque vous utilisez le changement de voie automatique et d'être prêt à gérer manuellement la trajectoire de la Model S.

Vitesse de la voie adjacente

REMARQUE : Selon la région, la configuration du véhicule, les options achetées et la version logicielle, votre véhicule n'est peut-être pas doté de la Vitesse de la voie adjacente ou cette fonction peut ne pas fonctionner exactement comme décrite.



Lorsque vous roulez beaucoup plus rapidement que les véhicules des voies adjacentes, le véhicule Model S réduit automatiquement sa vitesse. Cette fonction est particulièrement utile lorsque la circulation est très dense ou que les véhicules convergent constamment dans des voies différentes. Lorsque Model S détecte d'autres véhicules beaucoup plus lents, le tableau de bord met en évidence les voies adjacentes avec des flèches et les véhicules détectés en gris, et Model S réduit la vitesse au besoin. Pour ignorer temporairement cette fonction, appuyez sur la pédale de l'accélérateur.

AVERTISSEMENT : Ne dépendez jamais de l'Autopilote pour choisir une vitesse de conduite sécuritaire; vous êtes responsable de conduire de façon sécuritaire et de respecter le Code de la route de votre région.



Avertissement de feu de circulation et de panneau d'arrêt

REMARQUE : Selon la région, la configuration du véhicule, les options achetées et la version logicielle, votre véhicule n'est peut-être pas doté de l'Avertissement de feu de circulation et de panneau d'arrêt ou cette fonction peut ne pas fonctionner exactement comme décrite.

Lorsque l'Assistance au maintien de cap ou la Navigation avec autopilote est utilisée, le véhicule Model S affiche un avertissement sur le tableau de bord et émet un signal sonore s'il détecte que vous êtes susceptible de passer sur un feu rouge ou de manquer un panneau d'arrêt. Dans ce cas,

INTERVENEZ IMMÉDIATEMENT!

Les avertissements visuels et sonores s'annulent après quelques secondes, ou lorsque vous appuyez sur la pédale de frein, selon la première éventualité.

L'Avertissement de feu de circulation et de panneau d'arrêt ne procure que des avis. Il ne ralentit pas et n'arrête pas le véhicule Model S aux feux rouges, aux panneaux d'arrêt, aux marquages au sol, etc. Si votre véhicule est équipé du Contrôle des feux de circulation et des panneaux d'arrêt, vous pouvez activer cette fonction pour que votre véhicule Model S s'arrête automatiquement aux feux de circulation et aux panneaux d'arrêt (voir [Contrôle des feux de circulation et des panneaux d'arrêt à la page 122](#)).



ATTENTION : L'Avertissement de feu de circulation ou de panneau d'arrêt nécessite que la carte embarquée du véhicule sache qu'un feu de circulation ou qu'un panneau d'arrêt se trouve à un emplacement. Il peut arriver que les données cartographiques soient inexactes ou obsolètes et qu'elles ne comprennent pas tous les panneaux d'arrêts et les feux de circulation. Il est donc possible que l'Avertissement de feu de circulation et de panneau d'arrêt ne détecte pas tous les panneaux ou feux de circulation.



AVERTISSEMENT : L'Avertissement de feu de circulation et de panneau d'arrêt n'applique pas les freins et ne décélère pas le véhicule Model S et il pourrait ne pas détecter tous les feux de circulation ou panneaux d'arrêt. L'Avertissement de feu de circulation et de panneau d'arrêt est conçu à des fins d'orientation seulement et n'est pas un substitut à la conduite attentive et au jugement sain. Maintenez les yeux sur la route lorsque vous conduisez et ne dépendez pas de l'Avertissement de feu de circulation et de panneau d'arrêt pour vous prévenir de la présence d'un feu de circulation ou d'un panneau d'arrêt.



AVERTISSEMENT : L'Avertissement de feu de circulation et de panneau d'arrêt est conçu pour vous avertir lorsque vous approchez d'un panneau d'arrêt rouge visible, d'un feu rouge continu ou à la fin de la période d'un feu de circulation jaune. La fonction peut ne pas émettre d'avertissements aux intersections avec des feux clignotants et il ne vous avertit pas de la présence de panneaux de priorité ni de panneaux d'arrêt et de droit de passage temporaires (comme dans les zones de construction). En outre, l'Avertissement de feu de circulation ou de panneau d'arrêt ne vous avertira pas d'un feu rouge ou d'un panneau d'arrêt approchant si vous appuyez sur la pédale d'accélérateur ou la pédale de frein (qui désactive l'Assistance au maintien de cap).

Limitations

L'assistance au maintien de cap et ses fonctions associées ne sont particulièrement pas susceptibles de fonctionner comme prévu quand :

- L'assistance au maintien de cap ne peut pas identifier précisément les lignes au sol. Par exemple, les lignes au sol sont excessivement usées, elles ont été modifiées à cause de travaux, elles changent rapidement (départ de voie, croisement ou fusion), les anciennes lignes au sol sont encore visibles, des objets ou des éléments du paysage projettent des ombres sur les lignes au sol, ou le revêtement routier comporte des joints ou d'autres lignes très contrastées.
- La visibilité est mauvaise (forte pluie, neige, brouillard, etc.) ou les conditions météorologiques interfèrent avec le fonctionnement du capteur.
- Un(e)/plusieurs caméras ou capteurs sont obstrués, recouverts ou endommagés.
- Dans les côtes.
- À l'approche d'un péage.
- Dans des virages serrés ou sur une route particulièrement dangereuse.
- Une source de lumière intense (lumière directe du soleil) interfère avec la vue de la caméra.
- Les capteurs (le cas échéant) sont gênés par d'autres équipements ou dispositifs électriques qui génèrent des ondes ultrasoniques.
- Un véhicule est détecté dans votre angle mort quand vous engagez le clignotant.
- Model S s'approche très près du véhicule qui la précède, ce qui bloque la vue des caméras.



AVERTISSEMENT : De nombreuses circonstances imprévues peuvent nuire au fonctionnement de l'assistance au maintien de cap. N'oubliez pas qu'il est possible que l'assistance au maintien de cap ne puisse pas conduire le véhicule Model S correctement. Conduisez toujours prudemment et soyez prêt à réagir en tout temps.



REMARQUE : Selon la région, la configuration du véhicule, les options achetées et la version logicielle, votre véhicule n'est peut-être pas doté de la Navigation avec Autopilote ou cette fonction peut ne pas fonctionner exactement comme décrite.

REMARQUE : La Navigation avec Autopilote est une fonction bêta.

Lorsque vous utilisez l'Assistance au maintien de cap sur une autoroute à accès contrôlé (une autoroute importante à laquelle les utilisateurs ont accès par des bretelles d'entrée et de sortie) La Navigation avec Autopilote dirige le véhicule Model S sur les bretelles de sortie et les échangeurs en fonction de votre itinéraire. Dans la partie de votre itinéraire qui se trouve sur une autoroute, la fonction de Navigation avec Autopilote change de voie en vue de prendre une sortie (changements de voie selon l'itinéraire) et de réduire la durée du parcours jusqu'à votre destination (changements de voie selon l'itinéraire).

⚠ AVERTISSEMENT : La Navigation avec Autopilote ne rend pas la conduite autonome. Vous devez vous concentrer sur la route, garder en tout temps vos mains sur le volant du véhicule volant et porter attention à votre trajet.

⚠ AVERTISSEMENT : Comme avec la conduite normale, soyez extrêmement prudent près des virages masqués, des échangeurs d'autoroute et des bretelles de sortie puisque les obstacles peuvent apparaître rapidement et à tout moment.

⚠ AVERTISSEMENT : La Navigation avec Autopilote pourrait ne pas reconnaître ou détecter des véhicules ou des objets à l'arrêt, ni les voies réservées, comme les pistes cyclables, les voies de covoiturage, les voies d'urgence, etc. Soyez toujours vigilant et prêt à reprendre le contrôle. Le non-respect de cette consigne peut entraîner des dommages, des blessures ou la mort.

Activer et personnaliser la Navigation avec Autopilote

Pour activer la Navigation avec Autopilote, touchez **Contrôles** > **Autopilote** > **Fonctions de l'Autopilote** > **Assistance au maintien de cap** > **Navigation avec Autopilote (bêta)**. Puis, pour personnaliser le fonctionnement souhaité de la Navigation avec Autopilote, appuyez sur **Personnaliser la navigation avec Autopilote** :

- **Activer au début de chaque voyage :** Choisissez si vous souhaitez activer la Navigation avec Autopilote automatiquement pour chaque trajet. Lorsque cette fonction est activée, le bouton de Navigation sur Autopilote sur la liste de virages est déjà activé au début de chaque trajet.
- **Changements de voie en fonction de la vitesse :** La Navigation avec Autopilote est conçue pour effectuer des changements de voie en fonction de la vitesse et de la route. Les changements de voie en fonction de la route sont conçus pour vous maintenir sur la route (par exemple, vous déplacer dans une voie adjacente en préparation d'une sortie), et les changements de voie en

fonction de la vitesse sont conçus pour maintenir une vitesse de conduite (sans dépasser votre vitesse réglée) vous permettant de minimiser le temps qu'il vous faut pour arriver à destination (par exemple, vous déplacer dans une voie adjacente pour dépasser un véhicule). Les changements de voie en fonction de la vitesse sont facultatifs. Vous pouvez utiliser ce réglage pour désactiver les changements de voie en fonction de la vitesse ou pour préciser le degré d'agressivité de la Navigation avec Autopilote pour les changements de voie pour vous permettre d'atteindre la vitesse réglée. Le réglage **Léger** est plus conservateur dans les changements de voie et peut prolonger légèrement le temps de conduite tandis que le réglage **Mad Max** est conçu pour vous permettre d'arriver à destination le plus rapidement possible, mais ne changera de voie que lorsqu'il est sécuritaire de le faire.

- **Quitter la voie de dépassement :** Lorsque vous naviguez vers une destination, choisissez si vous désirez que la Navigation avec Autopilote dirige votre véhicule hors de la voie de dépassement.

REMARQUE : En plus des changements de voie en fonction de la route et de la vitesse, la Navigation avec Autopilote exige également que vous quittiez la voie de dépassement pour vous rappeler de demeurer dans une voie où la circulation est plus lente lorsque vous ne dépassez pas d'autres véhicules. Choisissez **NON** pour désactiver cette fonction et pour que le véhicule Model S demeure dans une voie de dépassement, sauf lorsqu'il est nécessaire de changer de voie pour demeurer sur le trajet.

- **Confirmation de changement de voie nécessaire** (le cas échéant) : Par défaut, la Navigation avec Autopilote nécessite votre confirmation avant de procéder à un changement de voie en tirant la manette du pilote automatique vers vous ou en enclenchant le clignotant correspondant. Si, toutefois, vous souhaitez que la fonction de Navigation avec Autopilote vous change de voie sans exiger de confirmation, désactivez ce réglage. Si vous désactivez ce réglage, vous pouvez préciser si et comment vous souhaitez être avisé des changements de voie (**Désactivé, Sonore, Vibration** ou **les deux**).

⚠ AVERTISSEMENT : Si vous désactivez l'option **Confirmation de changement de voie nécessaire**, la Navigation avec Autopilote vous avise des changements de voie et des bretelles de sortie, mais il vous incombe de surveiller les environs et de maintenir le contrôle de la Model S en tout temps. Les changements de voie peuvent se produire rapidement et soudainement. Maintenez toujours vos mains sur le volant et vos yeux sur le chemin devant vous.

REMARQUE : L'écran tactile affiche les changements de voie en fonction de la route en haut de la liste de virages sur la carte pour vous aviser qu'un changement de voie est nécessaire pour demeurer sur votre itinéraire.



Navigation avec Autopilote

Fonctionnement de la Navigation avec Autopilote

Lorsque la Navigation avec Autopilote est activée, un bouton apparaît sur la liste de virages de la carte lorsqu'un itinéraire est actif et que la route comprend au moins une autoroute à accès contrôlé. Lorsque la fonction est activée, le bouton Navigation avec Autopilote est bleu et la liste de virages affiche l'icône d'Assistance au maintien de cap à côté des manœuvres (comme les bretelles de sortie) que la Navigation avec Autopilote peut contrôler.



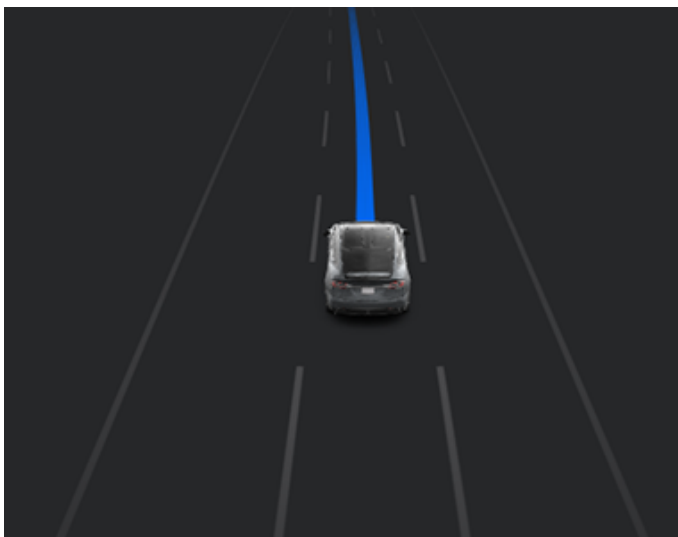
L'icône de la Navigation avec Autopilote s'affiche dans la liste des directions étape par étape lorsque vous vous dirigez vers une destination et que la Navigation avec Autopilote est disponible, mais non active.



Lorsque la Navigation avec Autopilote est activée, l'icône est bleue. Si **Activer au début de chaque trajet** est activée, l'icône de la Navigation avec Autopilote est sélectionnée dès que vous commencez la navigation. Touchez l'icône pour désactiver la Navigation avec Autopilote et repasser à l'Assistance au maintien de cap. Si le réglage **Activer au début de chaque voyage** est désactivé, vous devez toucher le bouton **Navigation avec Autopilote** afin de l'activer au début de chaque itinéraire.

La Navigation avec Autopilote s'active et se désactive au besoin, selon le type de chemin emprunté. Par exemple, si les fonctions Assistance au maintien de cap et Navigation avec Autopilote sont activées, la Navigation avec Autopilote s'active automatiquement lorsque vous arrivez sur une autoroute à accès contrôlé qui se trouve sur votre trajet.

Lorsque la Navigation avec Autopilote est active, le tableau de bord affiche la voie de circulation sous forme de ligne bleue unique devant le véhicule Model S :



Lorsque la Navigation avec Autopilote est activée et que vous vous préparez à emprunter une bretelle de sortie ou un échangeur sur l'itinéraire, le clignotant s'actionne et l'Assistance au maintien de cap engage le véhicule Model S sur la bretelle de sortie ou l'échangeur.



AVERTISSEMENT : Ne vous fiez jamais sur la Navigation avec Autopilote pour déterminer la voie appropriée dans une voie de sortie. Demeurez vigilant et effectuez un contrôle visuel pour vous assurer que la voie est sécuritaire et appropriée.

Lorsque vous quittez une autoroute à accès contrôlé (par exemple, vous sortez d'une autoroute ou entrez dans une section de votre trajet de navigation n'étant pas prise en charge), la Navigation avec Autopilote revient au mode Assistance au maintien de cap, un signal sonore est émis et le tableau de bord affiche les lignes de conduite en bleu (au lieu de la ligne bleue simple devant le véhicule Model S).

REMARQUE : Lorsque la Navigation avec Autopilote choisit les itinéraires et les manœuvres à effectuer aux échangeurs, elle prend en considération si vous voulez emprunter les voies réservées au covoiturage. Assurez-vous que le réglage **Utiliser les voies réservées au covoiturage** est approprié à vos circonstances (voir [Cartes et navigation à la page 176](#)). Si le réglage est désactivé, la Navigation avec Autopilote n'utilise jamais les voies réservées au covoiturage, peu importe le moment de la journée. Si le réglage est activé, la Navigation avec Autopilote emprunte les voies réservées au covoiturage lorsque c'est possible.



AVERTISSEMENT : Lorsque la Navigation avec Autopilote est désactivée, l'Assistance au maintien de cap demeure active. Soyez toujours prêt prendre contrôle de votre véhicule.

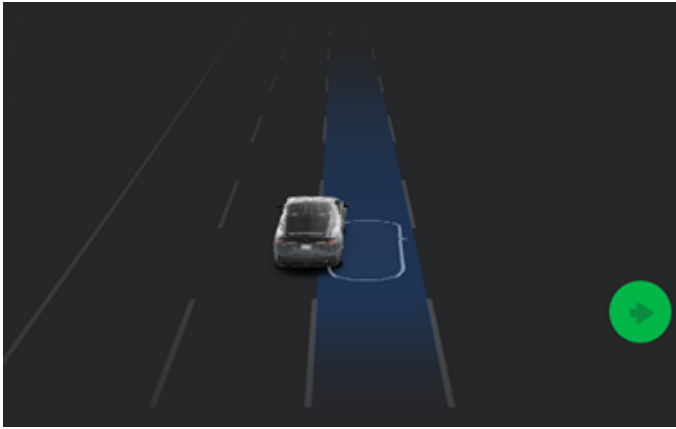


AVERTISSEMENT : La Navigation avec Autopilote ne tentera peut-être pas toujours de sortir de l'autoroute ou de changer de voie, même si une sortie ou un changement de voie est déterminé par l'itinéraire. Demeurez toujours vigilant et préparé à reprendre le volant pour prendre une bretelle ou changer de voie afin d'emprunter une sortie ou un échangeur.

Vous pouvez annuler la Navigation avec Autopilote à tout moment en touchant **Navigation avec Autopilote** sur la liste de virages sur la carte (le véhicule Model S revient au mode Assistance au maintien de cap) ou en annulant complètement l'Assistance au maintien de cap (voir [Annulation de l'Assistance au maintien de cap à la page 116](#)).

Changements de voie

La Navigation avec Autopilote change de voie pour préparer le véhicule Model S à prendre une bretelle de sortie, pour augmenter la vitesse (sans dépasser votre vitesse de croisière) ou pour déplacer le véhicule Model S hors de la voie de dépassement lorsque vous ne dépassez pas activement les autres automobilistes. Un message s'affiche en haut de la liste de virages de la carte afin de vous aviser d'un changement de voie à venir pour vous permettre de conserver votre itinéraire. Le tableau de bord montre la voie à prendre :



Lorsque la **Confirmation de changement de voie nécessaire** est **désactivée**, la Navigation avec Autopilote active le clignotant approprié, vérifie s'il y a présence de véhicules ou d'objets et, le cas échéant, déplace le véhicule Model S dans la voie adjacente.

Si le réglage **Confirmation de changement de voie nécessaire** est **activé**, vous devez activer le clignotant correspondant ou tirer le levier de l'Autopilote vers vous pour confirmer que vous voulez que la Navigation avec Autopilote change le véhicule de voie. Si vous ne confirmez pas le changement de voie dans trois secondes, un signal sonore est émis vous rappelant que la Navigation avec Autopilote attend votre confirmation pour le changement de voie.

REMARQUE : Si vous ignorez une suggestion de changement de voie en fonction de la route (par exemple, vous conduisez sur la voie de gauche et vous approchez d'une sortie à droite sur l'autoroute), la Navigation avec Autopilote ne peut manœuvrer vers la sortie et, par conséquent, le système de navigation réévalue le trajet jusqu'à votre destination.

⚠ AVERTISSEMENT : La Navigation avec Autopilote ne tentera peut-être pas toujours de sortir de l'autoroute ou de changer de voie, même si une sortie ou un changement de voie est déterminé par l'itinéraire. Demeurez toujours vigilant et préparé à reprendre le volant pour prendre une bretelle ou changer de voie afin d'emprunter une sortie ou un échangeur.

Soyez prêt à reprendre le contrôle

Lors d'une tentative de changement de voie, en manœuvrant la Model S, ou à l'approche de zones de construction, la Navigation avec Autopilote peut ne pas pouvoir déterminer la bonne voie à prendre (par exemple, des échangeurs en trèfle complexes et des sorties à voies multiples) et le tableau de bord affichera une alerte indiquant que la Navigation avec Autopilote tente de manœuvrer et pourrait avoir besoin d'assistance. Lorsque vous voyez le message, soyez prêt à reprendre le contrôle pour vous assurer que le changement de voie ou la manœuvre est sécuritaire.



Contrôle des feux de circulation et des panneaux d'arrêt

REMARQUE : Selon la région, la configuration du véhicule, les options achetées et la version logicielle, votre véhicule n'est peut-être pas doté du Contrôle des feux de circulation et des panneaux d'arrêt, ou cette fonction peut ne pas fonctionner exactement comme décrite.

REMARQUE : Le contrôle des feux de circulation et des panneaux d'arrêt est une fonction bêta et elle fonctionne mieux sur les routes où des véhicules Tesla roulent fréquemment. Le Contrôle des feux de circulation et des panneaux d'arrêt tente d'arrêter le véhicule à tous les feux de circulation et même aux feux verts.

Le Contrôle de feux de circulation et des panneaux d'arrêt est conçu pour reconnaître les feux de circulation et les panneaux d'arrêt et faire ralentir votre véhicule Model S jusqu'à ce qu'il s'immobilise, et ce, lorsque le Régulateur de vitesse adaptatif ou l'Assistance au maintien de cap est activé. Pour détecter les feux de circulation, dont les feux verts, les feux clignotants jaunes et les feux qui ne sont pas en fonction, ainsi que les panneaux d'arrêt et les marquages routiers, cette fonction utilise les caméras orientées vers l'avant, en plus des données GPS. Lorsque le véhicule Model S s'approche d'une intersection, groupe d'instruments affiche un avis vous avertissant de son intention de ralentir. Vous devez confirmer votre intention au véhicule Model S de poursuivre ou de vous arrêter à la ligne rouge affichée sur la visualisation de conduite du groupe d'instruments.

⚠ AVERTISSEMENT : Ne présumez pas et ne tentez **JAMAIS** de prédire quand et où le Contrôle des feux de circulation et des panneaux d'arrêt s'arrêtera ou poursuivra à une intersection ou à un marquage routier. Du point de vue du conducteur, le comportement du Contrôle des feux de circulation et des panneaux d'arrêt peut sembler inconsistant. Restez toujours attentif à la route et soyez prêt à réagir en tout temps. Le conducteur est responsable de choisir si le véhicule doit s'arrêter ou poursuivre sa route à une intersection. Ce n'est pas au Contrôle des feux de circulation et des panneaux d'arrêt d'établir s'il est sécuritaire ou convenable de s'arrêter ou de poursuivre à une intersection.

Avant d'utiliser cette fonction

Avant d'utiliser le Contrôle des feux de circulation et des panneaux d'arrêt, vous devez :

- Vous assurer que les caméras orientées vers l'avant ne sont pas obstruées (voir [Nettoyer une caméra à la page 214](#)) et qu'elles sont étalonnées (voir [Conduire pour étalonner les caméras à la page 19](#)). Le Contrôle des feux de circulation et des panneaux d'arrêt repose sur la capacité des caméras à détecter les feux de circulation, les panneaux d'arrêt et les marquages routiers.
- Assurez-vous que la version la plus récente des données cartographiques a été téléchargée dans le véhicule Model S. Même si le Contrôle des feux de circulation et des panneaux d'arrêt utilise principalement les données visuelles provenant des caméras du véhicule, la fonction est plus précise lorsque le véhicule utilise les données cartographiques les plus récentes. Afin de vérifier quelle

version des cartes est téléchargée dans votre véhicule, touchez **Contrôles** > **Logiciel**. Pour procéder à la mise à jour des cartes, vous devez vous connecter à un réseau Wi-Fi (voir [Mises à jour des cartes à la page 181](#)).

- Activer la fonction. Alors que le véhicule est stationné, touchez **Contrôles** > **Autopilote** > **Contrôle des feux de circulation et des panneaux d'arrêt**. Une fois que le Contrôle des feux de circulation et des panneaux d'arrêt est en fonction, il fonctionne lorsque le Régulateur de vitesse adaptatif ou l'Assistance au maintien de cap est activé.

Comment ça fonctionne

Lorsque le Contrôle des feux de circulation et des panneaux d'arrêt est activé et que vous utilisez l'Assistance au maintien de cap, le Régulateur de vitesse adaptatif ou la Conduite entièrement automatique (supervisée), un message s'affiche sur groupe d'instruments vous informant qu'un feu de circulation, un panneau d'arrêt ou un marquage routier a été détecté sur votre route. Alors qu'il approche d'un emplacement où il serait nécessaire de s'arrêter, **même à une intersection où le feu est vert**, Model S le véhicule ralentit et une ligne rouge s'affiche à l'endroit où le véhicule Model S s'immobilisera. Pour continuer à traverser l'intersection, même si le feu est vert, vous devez tirer le levier de l'Autopilote vers vous ou appuyer brièvement sur la pédale d'accélérateur pour donner au véhicule la permission de continuer. Lorsque vous aurez confirmé que vous voulez poursuivre, la ligne rouge d'arrêt devient grise et le véhicule Model S traverse l'intersection puis reprend la vitesse définie.

REMARQUE : Si le véhicule Model S approche d'un feu vert et qu'il détecte que le véhicule précédent poursuit sa route, le véhicule Model S traverse l'intersection sans exiger votre confirmation, à condition que vous ne vous trouviez pas dans une voie de virage et que le véhicule peut détecter que vos mains sont sur le volant.

REMARQUE : Si, après avoir tiré le levier de l'Autopilote vers vous ou appuyé brièvement sur la pédale d'accélérateur pour confirmer que vous voulez continuer à traverser l'intersection, le feu change avant que vous n'entriez dans l'intersection (par exemple, le feu passe du vert au jaune ou du jaune au rouge), Model S peut déterminer qu'il n'est pas approprié de continuer. Par conséquent, le véhicule Model S s'arrête et vous devez appuyer sur l'accélérateur pour poursuivre votre route. Il est donc de votre responsabilité, en tout temps, de vous assurer que le véhicule s'arrête ou accélère de façon sécuritaire et appropriée.



⚠ AVERTISSEMENT : Le Contrôle des feux de circulation et des panneaux d'arrêt ne fait pas tourner le véhicule Model S dans une intersection sauf si la Conduite entièrement automatique (supervisée) est engagée. Lorsqu'il se trouve dans une voie de virage, le véhicule Model S s'arrête à la ligne d'arrêt rouge. Pour continuer, tirez le levier de l'Autopilote vers vous ou appuyez brièvement sur la pédale d'accélérateur — Model S continue *tout droit* en traversant l'intersection (même dans une voie de virage), alors vous DEVEZ conduire manuellement Model S à travers l'intersection (ce qui annule la fonction d'assistance au maintien de cap).

Le Contrôle des feux de circulation et des panneaux d'arrêt est conçu pour fonctionner seulement lorsque les conditions présentes sont respectées :

- L'Assistance au maintien de cap, Conduite entièrement automatique (supervisée) ou le Régulateur de vitesse adaptatif est activé.
- Les caméras sont en mesure de détecter un feu de circulation, un panneau d'arrêt ou un marquage routier (par exemple, les caméras sont libres de toute obstruction et la vue jusqu'au feu de circulation, au panneau d'arrêt ou à la signalisation routière est dégagée).
- groupe d'instruments du véhicule Model S affiche sur votre route un feu de circulation en « gras ». Model S ne reconnaît pas les feux de circulation que groupe d'instruments affiche de façon effacée. Si un feu de circulation ne se trouve pas directement devant la caméra (par exemple, il est placé en angle de la vue de la caméra ou situé dans une ligne adjacente), groupe d'instruments l'affichera de façon effacée et le véhicule Model S ne ralentira pas et ne s'arrêtera pas.

⚠ AVERTISSEMENT : Si groupe d'instruments n'affiche pas une ligne rouge à une intersection, le véhicule Model S ne ralentit pas et ne s'arrête pas. Il incombe au conducteur de rester vigilant aux intersections et de vérifier les conditions de la circulation afin de juger si le véhicule devrait s'arrêter et agir conséquemment.

⚠ AVERTISSEMENT : Vous ne devez jamais dépendre du Contrôle des feux de circulation et des panneaux d'arrêt pour juger s'il est nécessaire de s'arrêter ou de poursuivre aux intersections. Conduisez attentivement et surveillez la route en portant une attention particulière à la chaussée, aux intersections, aux conditions de la circulation, aux passages pour piétons et aux autres automobilistes. Le conducteur est toujours responsable de choisir si le véhicule doit s'arrêter ou poursuivre sa route aux intersections. Soyez toujours prêt à réagir. Le non-respect de cette consigne peut entraîner des blessures ou la mort.

⚠ AVERTISSEMENT : Dans certaines situations, le Contrôle des feux de circulation et des panneaux d'arrêt peut détecter, par erreur, un feu de circulation ou un panneau d'arrêt, ce qui fera ralentir soudainement le véhicule Model S. Soyez prêt à agir en tout temps.

⚠ AVERTISSEMENT : Vous devez tirer le levier de l'Autopilote vers vous ou appuyer brièvement sur la pédale d'accélérateur pour confirmer que vous voulez traverser une intersection, peu importe l'état du feu de circulation. Si vous ne confirmez pas, le véhicule Model S s'arrête à la ligne rouge affichée sur groupe d'instruments, même s'il n'aurait pas dû le faire. Si votre véhicule s'arrête à un feu vert, les autres conducteurs seront probablement surpris et une collision peut se produire et causer des blessures ou la mort. Voilà pourquoi, vous devez toujours être attentif aux intersections et vous préparer à freiner ou à accélérer vous-même à tout moment selon l'événement.

⚠ AVERTISSEMENT : Même si vous voyez clairement un feu de circulation, un arrêt ou un marquage routier, ne présumez jamais (surtout à une intersection complexe ou lorsque le feu de circulation ou le panneau est partiellement obstrué, etc.) que le véhicule Model S peut également bien le voir et répondre conséquemment.

⚠ AVERTISSEMENT : Même les données cartographiques les plus récentes ne comprennent pas tous les feux de circulation et tous les panneaux d'arrêt. Par conséquent, le Contrôle des feux de circulation et des panneaux d'arrêt repose grandement sur la capacité des caméras à détecter les feux de circulation, les panneaux d'arrêt, les marquages routiers, etc. Donc, le véhicule Model S peut ignorer une intersection qui serait impossible à voir par les caméras (par exemple, si la vue est obstruée par un arbre, un véhicule ou un objet imposant ou qu'elle se trouve juste avant ou après une pente abrupte ou un tournant prononcé).

st



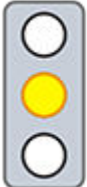


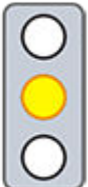
⚠ AVERTISSEMENT : Le contrôle des feux de circulation et des panneaux d'arrêt ne remplace pas une conduite attentive et un bon jugement.



Contrôle des feux de circulation et des panneaux d'arrêt

Feux de circulation

Lorsque vous conduisez avec l'Assistance au maintien de cap ou le Régulateur de vitesse adaptati activé et le Contrôle des feux de circulation et des panneaux d'arrêt également activé, le véhicule Model S est conçu pour répondre de la façon suivante lorsqu'il s'approche des intersections contrôlées par des feux de circulation :

Type de feu de circulation	Réponse prévue du véhicule
 	<p>À un feu vert ou à un feu qui ne fonctionne pas (éteint), le véhicule Model S ralentit.</p> <p>Si vous suivez un véhicule qui poursuit sa route à une intersection, une ligne d'arrêt verte s'affiche sur groupe d'instruments et, à condition que vos mains soient détectées sur le volant, votre véhicule Model S traversera également l'intersection.</p> <p>Si aucune voiture n'est devant vous, le groupe d'instruments affiche une ligne d'arrêt rouge. Vous devez confirmer que vous voulez continuer à traverser l'intersection en tirez le levier de l'Autopilote vers vous ou en appuyant brièvement sur la pédale d'accélérateur. Si vous ne confirmez pas, le véhicule Model S s'arrête à la ligne rouge d'arrêt affichée sur groupe d'instruments.</p> <p>REMARQUE : Model S reprend sa vitesse de croisière définie lorsqu'il traverse l'intersection tout en prenant en considération la vitesse du véhicule devant vous.</p>
 	<p>Model S ralentit et s'arrête complètement à la ligne rouge affichée sur groupe d'instruments. Lorsque vous voulez continuer à traverser l'intersection (par exemple, le feu redevient vert ou une fois que Model S est complètement arrêté), vous devez tirez le levier de l'Autopilote vers vous ou appuyer brièvement sur la pédale d'accélérateur.</p>
 → 	<p>Model S ralentit et s'arrête complètement à la ligne rouge affichée sur groupe d'instruments. Lorsque vous voulez traverser l'intersection (par exemple, le feu redevient vert), vous devez tirez le levier de l'Autopilote vers vous ou appuyer brièvement sur la pédale d'accélérateur.</p> <p>REMARQUE : Si le feu de circulation change <i>après</i> que vous ayez confirmé vouloir poursuivre (par exemple, le feu vert tourne au jaune), le véhicule Model S peut s'arrêter, surtout si le véhicule Model S détermine qu'il peut le faire de façon sécuritaire avant d'entrer dans l'intersection.</p> <p>REMARQUE : Model S n'est pas conçu pour traverser une intersection lorsque le feu est rouge ou si le feu change au jaune dans des situations où il peut s'arrêter de façon sécuritaire avant l'intersection.</p> <p>REMARQUE : Vous pouvez reprendre le contrôle de la conduite à tout moment en freinant pour désactiver l'Assistance au maintien de cap ou le Régulateur de vitesse adaptatif.</p>



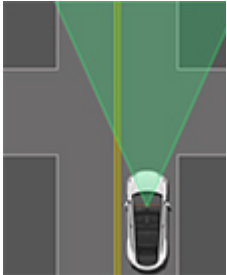
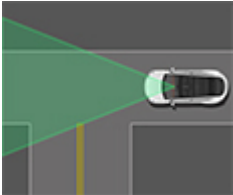
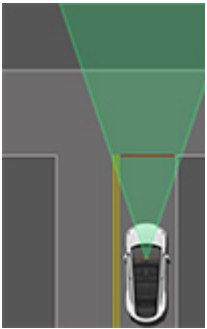

Type de feu de circulation	Réponse prévue du véhicule
 	<p>Model S ralentit. Pour continuer, vous devez tirer le levier de l'Autopilote vers vous ou appuyer brièvement sur la pédale d'accélérateur. Si vous n'effectuez aucune manœuvre, le véhicule Model S s'arrête à la ligne rouge d'arrêt affichée sur groupe d'instruments.</p> <p>REMARQUE : Pour empêcher Model S de s'arrêter et minimiser son ralentissement à l'approche, vous pouvez confirmer que vous souhaitez continuer en tirez le levier de l'Autopilote vers vous ou appuyant brièvement sur la pédale d'accélérateur à tout moment après que le groupe d'instruments affiche la ligne d'arrêt rouge. Model S reprend sa vitesse de croisière définie immédiatement après avoir reçu votre confirmation (prenant en considération la vitesse du véhicule devant vous).</p> <p>⚠ AVERTISSEMENT : Approchez en portant attention et soyez prêt à freiner pour ralentir ou arrêter.</p>
	<p>Model S ralentit et s'arrête complètement à la ligne rouge affichée sur groupe d'instruments. Lorsque vous voulez traverser l'intersection (par exemple, lorsque le code de la route et les conditions indiquent qu'il est sécuritaire et légal de continuer), vous devez tirer le levier de l'Autopilote vers vous ou appuyer brièvement sur la pédale d'accélérateur.</p>




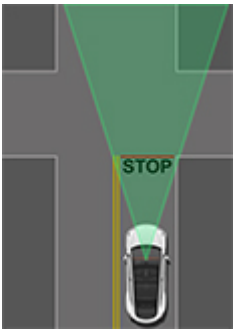
Contrôle des feux de circulation et des panneaux d'arrêt

Panneaux d'arrêt et marquages routiers

Lorsque vous conduisez avec l'Assistance au maintien de cap ou le Régulateur de vitesse adaptatif activé et le Contrôle des feux de circulation et des panneaux d'arrêt également activé, le véhicule Model S est conçu pour répondre de la façon suivante lorsqu'il s'approche des panneaux d'arrêt, des lignes d'arrêt et des marquages routiers :

Type d'intersection	Réponse prévue du véhicule
 <p>Aucun contrôle de la circulation</p>  <p>Bras d'un carrefour en T</p>	<p>Model S assume qu'il a la priorité et il continue en ligne droite sans ralentir ni arrêter.</p>
 <p>Extrémité d'un carrefour en T</p>	<p>Si le véhicule Model S détecte un carrefour en T sur les données cartographiques, le véhicule Model S ralentit et s'arrête complètement à la ligne rouge affichée sur groupe d'instruments. Vous devez reprendre le contrôle de la direction et de l'accélération pour poursuivre.</p> <p>AVERTISSEMENT : Model S peut ne pas s'arrêter à un carrefour en T où il n'y a ni panneau d'arrêt ni ligne d'arrêt, ou encore, si le carrefour en T n'apparaît pas dans les données cartographiques. Soyez attentif pendant la conduite et toujours prêt à vous arrêter (lorsque nécessaire et/ou lorsqu'il est approprié de le faire).</p>
 <p>Panneau d'arrêt</p>	<p>Model S ralentit et s'arrête complètement à la ligne rouge affichée sur groupe d'instruments. Lorsque vous voulez traverser l'intersection, vous devez tirer le levier de l'Autopilote vers vous ou appuyer brièvement sur la pédale d'accélérateur.</p> <p>REMARQUE : Si vous confirmez que vous voulez traverser une intersection contrôlée par un panneau d'arrêt en tirez le levier de l'Autopilote vers vous ou appuyant brièvement sur la pédale d'accélérateur avant que Model S ne s'arrête, votre confirmation est ignorée. Model S n'est pas conçu pour passer un panneau d'arrêt sans s'arrêter.</p> <p>REMARQUE : Même si vous utilisez l'Assistance au maintien de cap et même si vous avez mis votre clignotant, vous devez tourner le volant vous-même (ce qui désactive l'Assistance au maintien de cap) pour tourner à une intersection.</p>



Type d'intersection	Réponse prévue du véhicule
 <p>Panneau d'arrêt et marquage routier</p>	
 <p>Marquage routier</p>	

- ⚠ AVERTISSEMENT :** Model S ralentit et s'arrête également aux ronds-points. Vous devez prendre le volant (ce qui annule la fonction d'assistance au maintien de cap) et tirez le levier de l'Autopilote vers vous ou appuyez brièvement sur la pédale d'accélérateur pour confirmer que vous voulez continuer à travers le rond-point.
- ⚠ AVERTISSEMENT :** Aux passages pour piétons, le véhicule Model S ralentit et pourrait s'arrêter, si le passage est contrôlé par un feu de circulation et si les caméras détectent des piétons, des cyclistes ou autres dans le passage pour piétons. Soyez particulièrement attentif aux passages pour piétons et soyez prêt à agir en tout temps. Le non-respect de cette consigne peut entraîner des blessures ou la mort.

Limitations

Selon les différentes circonstances et conditions environnementales, le Contrôle des feux de circulation et des panneaux d'arrêt pourrait ou non faire arrêter le véhicule :

- Aux passages à niveau.
- Aux zones d'accès interdit.
- Aux péages.
- Aux passages pour piétons.
- Aux panneaux de priorité et feux de circulation ou panneaux d'arrêt temporaires (comme dans les zones de construction).
- Les divers feux de circulation aux endroits dédiés pour faire des demi-tours, aux feux pour passage pour piétons ou croisements de pistes cyclables, aux feux indiquant les ouvertures et fermetures de voies.


De plus, le Contrôle des feux de circulation et des panneaux d'arrêt ne fonctionnera fort probablement pas comme prévu et peut se désactiver ou ne pas vouloir s'activer lorsqu'une ou plusieurs des conditions suivantes sont présentes :

- Lorsque vous poursuivez votre route à des intersections consécutives très près l'une de l'autre.
- La visibilité est mauvaise (forte pluie, neige, brouillard, etc.) ou les conditions météorologiques interfèrent avec le fonctionnement des caméras ou du capteur.



Contrôle des feux de circulation et des panneaux d'arrêt

- Une source de lumière intense (lumière directe du soleil) interfère avec la vue de la caméra.
- Une caméra est obstruée, couverte, endommagée ou n'est pas bien étalonnée.
- Conduire sur une route en pente ou manœuvrer des tournants serrés et que les caméras n'arrivent pas à voir les feux de circulation ou les panneaux de circulation à venir.
- Le feu de circulation, le panneau d'arrêt ou le marquage routier est obstrué (par exemple, par un arbre, un gros véhicule, etc.).
- Model S s'approche très près du véhicule qui la précède, ce qui bloque la vue des caméras.


 **AVERTISSEMENT** : La liste des limitations ci-dessus n'est pas exhaustive et d'autres raisons pourraient faire en sorte que le véhicule Model S ne réponde pas comme prévu. Plusieurs circonstances inattendues peuvent nuire à l'efficacité du Contrôle des feux de circulation et des panneaux d'arrêt. N'oubliez pas que même si vous utilisez cette fonction vous devez toujours conduire de façon responsable en portant attention à la route. Vous devez toujours être prêt à agir.



REMARQUE : Selon la région, la configuration du véhicule, les options achetées et la version logicielle, votre véhicule n'est peut-être pas doté de la Conduite entièrement automatique (supervisée) ou cette fonction peut ne pas fonctionner exactement comme décrite.

Lorsque la Conduite entièrement automatique (supervisée) (aussi appelée Assistance au maintien de cap en ville) est activée, le véhicule Model S tente de conduire jusqu'à votre destination, en suivant les virages de la route, en s'arrêtant aux intersections, en réalisant des virages à gauche et à droite, en empruntant les ronds-points et en s'engageant/sortant des autoroutes.

Contrairement au régulateur de vitesse adaptatif, au pilotage automatique et à la navigation avec autopilote, qui sont destinés à être utilisés sur des routes à plusieurs voies avec des marquages de voie clairs, la Conduite entièrement automatique (supervisée) est conçue pour fonctionner dans une variété de scénarios de conduite. Vous pouvez utiliser la Conduite entièrement automatique (supervisée) sur tout type de route, y compris les rues résidentielles et urbaines.


 **AVERTISSEMENT :** L'intervention du conducteur peut être nécessaire dans certaines situations, comme sur les routes étroites avec des voitures venant en sens inverse, dans les zones de construction ou en traversant des intersections complexes. Pour plus d'exemples de scénarios nécessitant l'intervention du conducteur, voir [Limites et alertes à la page 142](#).


Conduite entièrement automatique (supervisée) utilise les entrées des caméras montées à l'avant, à l'arrière, à gauche et à droite de Model S pour créer un modèle de la zone environnante Model S (voir [Caméras à la page 19](#)). L'ordinateur de la conduite entièrement autonome installé dans Model S est conçu pour utiliser cette information, traiter rapidement les réseaux de neurones et prendre des décisions pour vous guider en toute sécurité vers votre destination.


REMARQUE : À mesure que les capacités de Conduite entièrement automatique (supervisée) de Tesla évoluent, Model S elles sont mises à niveau par le biais de mises à jour logicielles en direct. Téléchargez les mises à jour dès qu'elles sont offertes.

REMARQUE : Conduite entièrement automatique (supervisée) utilise le système de vision de Tesla, le radar (le cas échéant) est par conséquent désactivé.

Comme les autres fonctionnalités de l'autopilote, la Conduite entièrement automatique (supervisée) nécessite un conducteur entièrement attentif et affichera une série d'avertissements nécessitant une réponse du conducteur. **Vous devez garder vos mains sur le volant lorsque Conduite entièrement automatique (supervisée) est activée.**

 **AVERTISSEMENT :** Conduite entièrement automatique (supervisée) nécessite que vous gardiez vos mains sur le volant et que vous soyez attentif à la route en tout temps. Gardez vos mains sur le volant en tout temps, soyez à l'affût des conditions routières et de la circulation environnante, soyez vigilants à l'égard des cyclistes et des piétons, et soyez toujours prêt à prendre des mesures immédiates (surtout lorsque la visibilité est réduite, en traversant les intersections et lorsque votre véhicule dispose de peu d'espace pour circuler). Le non-respect de ces instructions peut entraîner des dommages et des blessures graves, voire mortelles. Il est de votre responsabilité de vous familiariser avec les limites de Conduite entièrement automatique (supervisée) et les situations où elle peut ne pas fonctionner comme prévu. Pour en savoir plus, voir [Limites et avertissements à la page 142](#).

 **ATTENTION :** L'utilisation de Conduite entièrement automatique (supervisée) sera suspendue si une utilisation inappropriée est détectée. Pour en savoir plus, consultez [Suspension de l'Autopilote à la page 132](#).

 **ATTENTION :** Avec le déploiement progressif de la Conduite entièrement automatique (supervisée), Tesla l'offrira à plus de clients admissibles dans certains pays autres que les États-Unis et le Canada. Comme chaque pays dispose d'infrastructures, de comportements de conduite et de modèles de circulation qui lui sont propres et auxquels la Conduite entièrement automatique (supervisée) devra s'adapter avec le temps, il est primordial que les conducteurs des nouveaux pays admissibles à la fonction Conduite entièrement automatique (supervisée) soient extrêmement vigilants et attentifs. Vous devez être prêt à reprendre le contrôle à tout moment de façon sécuritaire.


Avant d'utiliser cette fonction Conduite entièrement automatique (supervisée)

1. Activer Conduite entièrement automatique (supervisée). Touchez **Contrôles > Autopilote > Conduite entièrement automatique (supervisée)**, puis après avoir lu et compris le message de la fenêtre contextuelle, touchez **Oui**.
2. Personnalisez les paramètres de Conduite entièrement automatique (supervisée) en touchant **Contrôles > Autopilote**.
 - **Conduite entièrement automatique (supervisée) Profil :** Si vous le souhaitez, vous pouvez changer le réglage par défaut **Standard** à **Confort** ou **Confiant**. **Confort** procure une conduite plus en douceur et **Confiant** une conduite plus agressive.



Conduite entièrement automatique (supervisée)

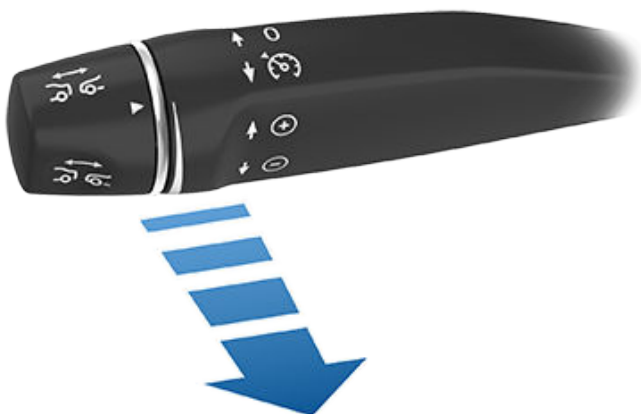
- **Changements de voie minimaux pour la conduite actuelle** : Lorsque cette fonction est activée, la Conduite entièrement automatique (supervisée) effectue moins de changements de voie pour la conduite actuelle. Model S Des changements de voie seront quand même effectués au besoin pour suivre l'itinéraire de navigation.
- **Notification de changement de voie** : Choisissez **Carillon**, **Vibration** ou **les deux** pour être averti d'un changement de voie à venir (en plus d'obtenir une notification sur le groupe d'instruments).
- **Tolérance à la vitesse établie** : Lorsqu'activée, Model S conduit à la vitesse que l'Autopilote détermine comme étant la plus naturelle. Cela prend en compte des facteurs tels que le type de route, la circulation, les conditions environnementales, le Conduite entièrement automatique (supervisée) paramètre de profil sélectionné et la limite de vitesse détectée.

 **AVERTISSEMENT** : Vous êtes responsable de la vitesse du véhicule à tout moment, que l'autopilote soit activé ou non.

3. Vous assurer que les caméras sur Model S ne sont pas obstruées et qu'elles sont étalonnées (voir [Caméras à la page 19](#)). Conduite entièrement automatique (supervisée) repose sur la capacité des caméras à détecter les feux de circulation, les panneaux d'arrêt et les marquages routiers.
4. Assurez-vous que la version la plus récente des données cartographiques a été téléchargée dans le véhicule Model S (voir [Mises à jour des cartes à la page 181](#)). Même si la Conduite entièrement automatique (supervisée) utilise principalement les données visuelles provenant des caméras du véhicule, la fonction est plus précise lorsque le véhicule utilise les données cartographiques les plus récentes.

Pour l'utiliser Conduite entièrement automatique (supervisée)

Tant que Conduite entièrement automatique (supervisée) est en fonction et disponible, vous pouvez l'activer à n'importe quelle vitesse inférieure à 85 mi/h (150 km/h) (y compris lorsque votre Model S est immobile) en tirant le levier de l'Autopilote vers vous.



Si vous ne choisissez pas de destination, Model S choisit le chemin de conduite le plus probable ou suggère une destination en fonction de votre conduite.



Pour indiquer que la Conduite entièrement automatique (supervisée) est disponible, mais pas activée, le coin supérieur de l'écran tactile affiche une icône volant grise à côté de l'indicateur de vitesse.



Lorsque la Conduite entièrement automatique (supervisée) est activée, l'icône volant est bleue et une ligne bleue représente votre trajectoire.

Le groupe d'instruments affiche la vitesse maximale en bleu. Lorsque vous activez la Conduite entièrement automatique (supervisée), la vitesse de croisière définie par défaut est la limite de vitesse, plus tout décalage que vous avez spécifié. Si l'autopilotage n'est pas en mesure de déterminer la limite de vitesse, la vitesse de croisière est votre vitesse actuelle, en plus de tout décalage spécifié.

Lorsque la Conduite entièrement automatique (supervisée) est activée, le groupe d'instruments affiche une visualisation de l'environnement de Model S, y compris la chaussée et les objets détectés tels que les véhicules, les piétons, les bordures de trottoir, les cyclistes et plus. Les objets qui sont en surbrillance sur la visualisation représentent les priorités pour lesquelles Conduite entièrement automatique (supervisée) est activement contrôlé à un moment donné.

REMARQUE : La visualisation de la Conduite entièrement automatique (supervisée) pourrait ne pas être une représentation exhaustive des objets, marquages routiers, signalisations routières et autres éléments que la Conduite entièrement automatique (supervisée) prend en considération lorsqu'elle dirige votre véhicule vers votre destination. Lorsque la Conduite entièrement automatique (supervisée) est activée, elle utilise les données des caméras sur le véhicule Model S qui peuvent ne pas être représentées dans la visualisation (voir [Caméras à la page 19](#)).



Vous connaîtrez également l'action que prévoit prendre le système, car le système de visualisation affichera un message sur le groupe d'instruments, comme lorsque le véhicule rampe lentement pour avoir une meilleure visibilité avant de tourner à une intersection.



REMARQUE : Vous pouvez aussi ignorer à tout moment la Conduite entièrement automatique (supervisée) si vous êtes incertain des actions prévues du système ou si celles-ci vous rendent inconfortable. C'est toujours vous qui conduisez le véhicule Model S.

Annulation Conduite entièrement automatique (supervisée)

Pour désactiver Conduite entièrement automatique (supervisée), exécutez l'une des actions suivantes :

- Enfoncez la pédale de frein.
- Poussez sur le levier de l'Autopilote en l'éloignant de vous une fois.
- Prenez le relais et conduisez manuellement.

Lorsque vous désactivez la Conduite entièrement automatique (supervisée) en conduisant manuellement, le régulateur de vitesse adaptatif reste actif.

De plus, la Conduite entièrement automatique (supervisée) se désactivera si l'un des événements suivants se produit :

- Vous quittez la marche avant.
- Une porte ou le coffre arrière est ouvert.
- Il y a un événement de freinage d'urgence automatique (voir [Assistance anticollision à la page 152](#)).
- La ceinture de sécurité du conducteur est détachée et/ou le conducteur quitte son siège.
- Vous ne répondez pas aux rappels répétés de garder vos mains sur le volant et aux messages suivants sur le groupe d'instruments.
- Conduite entièrement automatique (supervisée) n'est plus disponible. Cela peut se produire pour un certain nombre de raisons (par exemple, si une caméra s'obscurcit). Si la Conduite entièrement automatique (supervisée) se désactive, une alerte apparaîtra sur le groupe d'instruments pour vous avertir et un carillon retentira. Si cela survient, **prenez immédiatement le contrôle de la direction**.

Lorsque le conducteur doit intervenir, il est préférable de désactiver la fonction le plus tôt possible et de façon sécuritaire. Pour vous familiariser avec le processus, nous vous recommandons de vous exercer à désactiver la Conduite entièrement automatique (supervisée) dans un environnement sécuritaire où vous êtes seul.

Lors de l'utilisation Conduite entièrement automatique (supervisée)

Conduite entièrement automatique (supervisée) change de voie, prend des virages à gauche et à droite, suit les bretelles d'accès et de sortie et prend les bifurcations sur la route si nécessaire pour atteindre la destination.



AVERTISSEMENT : Ne présumez pas et ne tentez JAMAIS de prédire quand et où la Conduite entièrement automatique (supervisée) s'arrêtera ou poursuivra à une intersection ou à un marquage routier. De la perspective d'un conducteur, le comportement de la Conduite entièrement automatique (supervisée) peut sembler inégal. Restez toujours attentif à la route et soyez prêt à réagir en tout temps. Le conducteur est responsable de choisir si le véhicule doit s'arrêter ou poursuivre sa route à une intersection. Ce n'est pas à la Conduite entièrement automatique (supervisée) d'établir s'il est sécuritaire ou convenable de s'arrêter ou de poursuivre à une intersection.

Tout comme l'assistance au maintien de cap et le régulateur de vitesse adaptatif, la Conduite entièrement automatique (supervisée) maintient votre vitesse et la distance vous séparant du véhicule qui vous précède Model S, le cas échéant. Conduite entièrement automatique (supervisée) ralentit également et s'arrête aux feux de circulation et aux panneaux d'arrêt au besoin, et réagit aux piétons, cyclistes et autres véhicules sur la route.

Par exemple, si vous conduisez dans une rue résidentielle et qu'un autre véhicule recule devant Model S, Conduite entièrement automatique (supervisée) ralentit ou s'arrête selon le cas. Si l'autre véhicule arrête de reculer tout en bloquant partiellement la voie de circulation, la Conduite entièrement automatique (supervisée) ralentit et contourne l'autre véhicule si la largeur de la voie le permet.

Lorsque la circulation devant vous ralentit, la Conduite entièrement automatique (supervisée) affiche des flèches bleues dans la voie de circulation et ralentit pour maintenir une distance appropriée par rapport au véhicule qui vous précède. Lorsque vous conduisez sur une autoroute, Conduite entièrement automatique (supervisée) affiche un message sur l'ensemble d'instruments pour vous tenir au courant des actions prises (par exemple, un changement de voie).



AVERTISSEMENT : Dans certaines occasions rares, la Conduite entièrement automatique (supervisée) peut ralentir le véhicule de façon inappropriée, l'arrêter ou reprendre le contrôle à un panneau d'arrêt ou à un feu de circulation. Vous pouvez assister le système en accélérant légèrement ou en ignorant à tout moment les commandes de la Conduite entièrement automatique (supervisée).

Changement de voie

Pour indiquer à la Conduite entièrement automatique (supervisée) de changer de voie sur une route à plusieurs voies, activez le clignotant droit ou gauche. Dans les rues urbaines ou résidentielles, l'activation du clignotant droit ou gauche indique à la Conduite entièrement automatique (supervisée) de faire un virage à droite ou à gauche, respectivement.



Conduite entièrement automatique (supervisée)

Contrairement à la Navigation avec autopilote, la Conduite entièrement automatique (supervisée) ne nécessite pas de confirmation avant un changement de voie. Pour annuler un changement de voie ou un tournant, arrêtez le clignotant ou tournez le volant ou toute autre commande du véhicule.

Changement de la vitesse établie

Alors que Conduite entièrement automatique (supervisée) est actif, déplacez le levier de l'Autopilote vers le haut pour augmenter, ou vers le bas pour diminuer, la vitesse réglée jusqu'à ce que le tableau de bord affiche la vitesse de circulation que vous désirez.

REMARQUE : Dans certains cas, votre vitesse est limitée par les limites de vitesse, le type de chaussée ou le débit du trafic. Le cas échéant, la Conduite entièrement automatique (supervisée) affiche un message en haut de la visualisation.

Arriver à destination

Une fois arrivé à votre destination, la Conduite entièrement automatique (supervisée) arrête Model S et affiche un message indiquant que la navigation est terminée.

Attention du conducteur

Comme d'autres fonctions Autopilote, Conduite entièrement automatique (supervisée) nécessite l'attention du conducteur. **Lorsque la Conduite entièrement automatique (supervisée) est activée, vos mains doivent rester en tout temps sur le volant et vous devez surveiller les alentours du véhicule, la route et ses autres usagers.**



AVERTISSEMENT : Les conditions d'utilisation de la Conduite entièrement automatique (supervisée) prohibent l'utilisation d'appareils pouvant distraire le conducteur et leur utilisation peut mener à une désactivation permanente de la fonction pour votre véhicule et une interdiction d'utilisation.

Conduite entièrement automatique (supervisée) affiche temporairement un message rappelant au conducteur d'appliquer une légère force sur le volant.



Tournez légèrement le volant

Si Model S ne détecte pas une légère force de rotation sur le volant, le groupe d'instruments clignote en bleu et finit par sonner à plusieurs reprises. Ne manipulez pas d'appareils lorsque vous utilisez Conduite entièrement automatique (supervisée).

Si vous ignorez à plusieurs reprises les messages vous demandant d'appliquer une légère force sur le volant ou d'être attentif, la Conduite entièrement automatique (supervisée) se désactive pour le reste du trajet et affiche le message suivant vous demandant de conduire manuellement. Si vous ne passez pas en conduite manuelle, Conduite entièrement automatique (supervisée) émet un avertissement sonore continu, active les feux de détresse et ralentit le véhicule jusqu'à son arrêt complet.



Autopilote non disponible pour le trajet actuel. Retrait de l'Autopilote – Avertissements d'attention ignorés.

Suspension de l'Autopilote

L'utilisation de l'Autopilote sera suspendue si une utilisation inappropriée est détectée.

L'utilisation de l'Assistance au maintien de cap et Conduite entièrement automatique (supervisée) est suspendue pendant une semaine lorsque vous ou une autre personne conduisant votre véhicule recevez trois « fautes » de l'Autopilote. Un retrait se produit lorsque le système Autopilote se désactive pour le reste du trajet une fois que le conducteur reçoit plusieurs avertissements visuels et audio pour des raisons d'inattention.

Vous pouvez voir le nombre de retraits restants avant que l'accès à l'Autopilote ne soit suspendu en touchant **Contrôles > Autopilote**.

Un retrait est annulé après 7 jours, à condition que vous ne receviez pas un autre retrait pendant cette période.

REMARQUE : Si vous accédez à l'Assistance au maintien de cap et Conduite entièrement automatique (supervisée) qu'il est suspendu, vous pouvez toujours utiliser le régulateur de vitesse adaptatif et toutes les fonctions de sécurité active sont toujours activées.

Certaines situations pouvant exiger l'intervention du conducteur, vous devez reprendre immédiatement le contrôle pour maintenir une conduite sécuritaire. Les désactivations effectuées par le conducteur ne sont pas considérées comme une utilisation inappropriée.

Reprenez le contrôle immédiatement

Dans les situations où l'autopilote ne parvient pas à diriger Model S, un signal d'avertissement retentit et le groupe d'instruments affiche le message suivant.



Reprenez le contrôle immédiatement

Conduite entièrement automatique (supervisée)



Lorsque ce message s'affiche, **reprenez immédiatement les commandes.**




Stationnement automatique


REMARQUE : Selon le marché, la configuration du véhicule, les options achetées et la version du logiciel, votre véhicule peut ne pas être doté de la fonctionnalité Stationnement automatique.


Le Stationnement automatique utilise des données pour simplifier le stationnement sur la voie publique en manœuvrant le véhicule Model S dans les espaces de stationnement parallèle et perpendiculaire.

REMARQUE : Autopark est disponible lorsque le Régulateur de vitesse adaptatif est activé. Pour utiliser le stationnement automatique, activez l'assistance au maintien de cap ou Conduite entièrement automatique (supervisée) ou en touchant **Contrôles > Autopilote**.

Si vous accédez à l'Assistance au maintien de cap et Conduite entièrement automatique (supervisée) qu'il est suspendu, vous perdrez également l'accès au Stationnement Automatique. Pour en savoir plus, consultez [Suspension de l'Autopilote à la page 107](#).

 **AVERTISSEMENT :** Il est de votre responsabilité de vous familiariser avec les limites du stationnement automatique et les situations où il peut ne pas fonctionner comme prévu. Pour en savoir plus, voir [Limites et avertissements à la page 142](#).

 **ATTENTION :** N'utilisez pas la fonction de stationnement automatique si un objet, comme une boule d'attelage, un support à vélo ou une remorque, est fixé à l'attelage de remorquage. Si le véhicule se stationne entre ou devant d'autres véhicules, la fonction de stationnement automatique peut ne pas s'arrêter pour un dispositif d'attelage.

 **ATTENTION :** La performance de la fonction de stationnement automatique dépend de la capacité des caméras à déterminer la proximité du véhicule aux bordures, objets et autres véhicules. Assurez-vous que toutes les caméras sont propres et libres de toute obstruction avant chaque utilisation et avant d'utiliser les fonctionnalités de l'Autopilote (voir [Nettoyer une caméra à la page 214](#)). La performance de l'Autopilote peut être réduite par des caméras et des capteurs (le cas échéant) sales, ainsi que par certaines conditions environnementales comme la pluie et des marquages de voies effacés. Si une caméra est obstruée ou aveuglée, Model S affiche un message sur groupe d'instruments l' et les fonctionnalités de l'Autopilote peuvent ne pas être disponibles.

Paramètres

Le Stationnement automatique détecte les espaces de stationnement potentiels selon les paramètres suivants :

Stationnement en bataille

- Vous devez rouler à moins de 8 mi/h (13 km/h). Si vous roulez trop vite, il est possible que le Stationnement automatique n'arrive pas à détecter votre espace de stationnement désiré.

- L'espace de stationnement doit être au moins aussi large que votre véhicule.
- L'espace de stationnement doit être doté d'au moins trois lignes visibles (comme des lignes de stationnement, des marquages routiers ou des bordures distinctes) pour que le véhicule puisse se stationner. Le Stationnement automatique peut ne pas fonctionner dans un garage, par exemple, si ce dernier n'a pas trois lignes de stationnement visibles.
- Le Stationnement automatique peut ne pas fonctionner sur des routes texturées, comme sur les routes pavées ou en briques.

Stationnement parallèle

- Vous devez rouler à moins de 8 mi/h (13 km/h). Si vous roulez trop vite, il est possible que le Stationnement automatique n'arrive pas à détecter votre espace de stationnement désiré.
- Un véhicule doit être stationné devant ou derrière l'espace de stationnement désiré.

REMARQUE : La fonction de stationnement automatique ne fonctionne pas pour les places de stationnement en pente.

Utilisation du Stationnement automatique

Au volant, suivez ces étapes pour permettre au stationnement automatique de stationner le véhicule Model S dans une place de stationnement :

1. En conduisant lentement, surveillez le groupe d'instruments (une fois vous être assuré que cela peut être fait en toute sécurité) pour détecter, avec l'Autopilote, tout espace potentiel de stationnement.

REMARQUE : Les espaces de stationnement détectés s'affichent seulement si la position du véhicule ou la situation dans la zone environnante permettent au stationnement automatique de déterminer une trajectoire adéquate. Si le stationnement automatique ne peut pas déterminer une trajectoire adéquate (par exemple, lors de la conduite dans une rue étroite dans laquelle le fait d'engager le véhicule dans la place de stationnement entraîne l'avant du véhicule dans la voie adjacente), vous pouvez repositionner le véhicule, trouver une autre place de stationnement ou stationner manuellement.



Pour annuler le stationnement

Stationnement automatique annule la séquence de stationnement quand :

- Vous bougez manuellement le volant.
- Vous changez les vitesses.
- Vous enfoncez la pédale de frein.
- Vous appuyez sur la molette de défilement de droite sur le volant.
- La séquence de stationnement demande plus de sept manœuvres.

Reprenez le contrôle immédiatement

Lorsque Stationnement automatique n'est pas en mesure de diriger le véhicule Model S, il émet un signal sonore d'avertissement et affiche le message **Prendre la relève immédiatement**.

Ceci survient quand :

- Model S détecte qu'une porte est ouverte ou que le conducteur sort du véhicule.
- Une ou plusieurs caméra sont endommagées, sales, obstruées (par de la boue, de la glace ou de la neige, ou des produits adhésifs comme un emballage, des autocollants, etc.), ou ont une faible visibilité (due à une pluie torrentielle, de la neige, de la grêle, etc. ou à un faible éclairage).
- Votre vitesse excède 6 mi/h (10 km/h).
- Une situation de freinage d'urgence automatique se produit (voir [Assistance anticollision à la page 152](#)).

Lorsque ce message s'affiche, **Prendre la relève immédiatement**.

2. Déplacez la molette de défilement droite vers le haut ou vers le bas pour sélectionner une place de stationnement. Lorsque vous êtes prêt à vous stationner, appuyez sur le bouton droit de la molette de défilement et relâchez le volant.
3. Lorsque le stationnement est complété, le Stationnement automatique affiche un message à cet effet.

Si vous appuyez sur la pédale de frein lorsque la fonctionnalité Stationnement automatique stationne le véhicule Model S, le processus de stationnement s'annule.

ATTENTION : Model S ne freine pas si vous choisissez d'ignorer la vitesse actuelle en appuyant sur la pédale d'accélération lorsque Stationnement Automatique est actif. Dans ce cas, Stationnement Automatique s'annule si vous excédez 6 mi/h (10 km/h).

AVERTISSEMENT : Ne dépendez jamais du stationnement automatique pour trouver une place de stationnement légale, convenable et sécuritaire. La fonction de stationnement automatique pourrait ne pas détecter un objet présent dans la place de stationnement. Effectuez toujours des contrôles visuels afin de vérifier que la place de stationnement est adaptée et dégagée.

AVERTISSEMENT : Lorsque le stationnement automatique dirige activement Model S:

- N'entrez pas les mouvements du volant. Cela annulerait le stationnement automatique.
- Vérifiez continuellement votre environnement. Soyez prêt à utiliser les freins pour éviter les véhicules, les piétons ou les obstacles.
- Surveillez l'écran tactile pour vous assurer d'être conscient des instructions fournies par le stationnement automatique.




Sortie automatique


REMARQUE : Selon la région, la configuration du véhicule, les options achetées et la version logicielle, votre véhicule n'est peut-être pas doté de la Sortie automatique ou cette fonction peut ne pas fonctionner exactement comme décrite.


La fonction Sortie automatique vous permet de stationner et récupérer automatiquement le véhicule Model S alors que vous n'y prenez pas place. La Sortie automatique fait avancer ou reculer le véhicule Model S jusqu'à 39 pieds (12 mètres) dans, ou à l'extérieur de, la place de stationnement.


Pour déplacer le véhicule Model S sur une distance plus longue autour d'objets, vous pouvez utiliser la Sortie automatique intelligente (le cas échéant) et votre téléphone cellulaire. La Sortie automatique intelligente permet à votre véhicule de vous trouver (ou vous pouvez le déplacer à un emplacement de votre choix). Voir [Sortie automatique intelligente à la page 139](#).

La Sortie automatique exige que le véhicule Model S puisse détecter une clé valide à proximité.

 **ATTENTION :** Assurez-vous que toutes les caméras et tous les capteurs (le cas échéant) sont propres. La performance de l'Autopilote peut être réduite par des caméras et des capteurs sales, ainsi que par certaines conditions environnementales comme la pluie et des marquages des voies effacés.

 **AVERTISSEMENT :** La Sortie automatique est conçue pour être utilisée exclusivement dans des stationnements et des entrées, sur une propriété privée dont l'environnement vous est connu et prévisible.

 **AVERTISSEMENT :** Sortie automatique est une fonctionnalité BÉTA. Vous devez surveiller en permanence les mouvements du véhicule et les environs et vous tenir prêt à reprendre le contrôle en tout temps. Il incombe au conducteur d'utiliser la Sortie automatique de façon sécuritaire et responsable, et comme prévu.

 **AVERTISSEMENT :** La performance de la fonction de Sortie automatique dépend de la capacité des caméras et des capteurs (le cas échéant) à déterminer la proximité du véhicule aux objets, aux gens, aux animaux et aux autres véhicules.

Avant d'utiliser la fonctionnalité Sortie automatique

Avant d'utiliser la Sortie automatique, utilisez l'écran tactile pour l'activer et pour personnaliser la façon dont vous souhaitez l'utiliser. Appuyez sur **Contrôles > Autopilote > Personnaliser**, puis réglez les paramètres suivants selon vos préférences :

- **Marge frontale :** Établissez la distance à laquelle vous souhaitez que la Sortie automatique arrête le véhicule par rapport à un objet détecté (par exemple, vous pourriez souhaiter que le véhicule s'arrête à quelques centimètres du mur d'un garage). Cette distance s'applique seulement

aux objets que la Sortie automatique détecte directement devant la Model S en marche avant, ou directement derrière la Model S en marche arrière.

- **Distance de sortie automatique :** Réglez la distance maximale de déplacement de la Model S en entrant ou en sortant d'une place de stationnement.
- **Marge latérale :** Choisissez une option pour préciser exactement la marge latérale à maintenir. **Étroit** permet à la Model S d'entrer et de sortir d'espaces de stationnement très étroits.



AVERTISSEMENT : Le stationnement dans les espaces étroits limite la capacité des caméras et des capteurs (le cas échéant) à détecter avec précision l'emplacement des obstacles, ce qui augmente le risque d'endommager le véhicule Model S ou les objets environnants.

- **Appui continu requis** Par défaut, la Sortie automatique exige que vous mainteniez un bouton de l'application mobile enfoncé pour déplacer le véhicule Model S lors du processus de stationnement. Lorsque la fonction **Appui continu requis** est réglée à **Non**, vous pouvez appuyer et relâcher le bouton; vous n'êtes pas tenu de le maintenir enfoncé pour faire bouger le véhicule. Aussi, lorsque l'option **Exige une pression continue** est réglée à **Non**, vous pouvez utiliser la Sortie automatique à l'aide de l'accessoire clé au lieu de l'application mobile (voir [Utilisation de la fonctionnalité Sortie automatique avec le porte-clé à la page 137](#)), et vous pouvez démarrer une séquence de stationnement de l'intérieur du véhicule (voir [Activer la Sortie automatique avant de sortir du véhicule à la page 137](#)).

REMARQUE : Les réglages ci-dessus, ne s'appliquent qu'à la fonction de Sortie automatique, et non à la Sortie automatique intelligente, le cas échéant (voir [Avant d'utiliser la Sortie automatique intelligente à la page 139](#)). Vous ne pouvez pas personnaliser la marge frontale, la distance et la marge latérale de la Sortie automatique intelligente. De plus, lors de l'utilisation de la Sortie automatique intelligente, vous devez toujours maintenir le bouton sur l'application mobile pour que la Model S continue son déplacement. Aussi, la fonction Sortie automatique intelligente ne fonctionne qu'avec l'application mobile, et non la clé.

REMARQUE : Les paramètres seront conservés jusqu'à ce que vous les modifiiez manuellement.

Utiliser la Sortie automatique pour stationner et récupérer votre véhicule

Suivez ces étapes pour utiliser la Sortie automatique pour stationner votre Model S :

- Aligned la Model S à 12 mètres (39 pieds) de l'espace de stationnement permettant à la Model S de suivre un chemin droit dans ou hors de l'espace en marche avant ou arrière.



- De l'extérieur du véhicule, lancez la manœuvre de stationnement en appuyant sur **Sortie automatique** sur l'application mobile, puis maintenez le bouton **Avancer** ou **Reculer**.

REMARQUE : Si le réglage de la fonction **Appui continu requis** est **Non**, vous n'êtes pas obligé de maintenir le bouton enfoncé, vous n'avez qu'à appuyer et relâcher.

REMARQUE : Vous pouvez également lancer la manœuvre de stationnement de l'intérieur du véhicule (voir [Activer la Sortie automatique avant de sortir du véhicule à la page 137](#)).

La Sortie automatique fait passer la Model S en marche avant ou en marche arrière (selon le sens que vous avez indiqué) et la conduit dans l'espace de stationnement. Lorsque le stationnement est complété, ou si un obstacle est détecté, la fonctionnalité Sortie automatique fait passer la Model S en mode stationnement. La fonctionnalité Sortie automatique fait passer la Model S en mode stationnement lorsque :

- Model S détecte un obstacle sur son trajet (en fonction du réglage de **Marge frontale** que vous avez précisé).
- La fonction Sortie automatique a déplacé la Model S de la distance maximale de 12 mètres (39 pieds).
- Vous relâchez le bouton **Avancer** ou **Reculer** (lorsque la fonction Appui continu requis est activée) .
- Vous appuyez sur un bouton pour arrêter la Sortie automatique manuellement.

Si vous avez utilisé la fonction Sortie automatique pour stationner le véhicule Model S, vous pouvez utiliser la fonction Sortie automatique pour ramener le véhicule Model S à sa position d'origine (à condition que le véhicule Model S soit resté en mode Stationnement), ou à la **distance de Sortie automatique** maximale que vous avez précisée (selon la première éventualité). Vous n'avez qu'à préciser la direction opposée sur l'application mobile et la fonction Sortie automatique déplace le véhicule Model S sur le chemin d'origine, à condition qu'aucun obstacle ne soit apparu. Si un obstacle est détecté, le véhicule Model S tente de l'éviter tout en demeurant très près de son chemin d'origine (la fonction Sortie automatique ne déplace pas le véhicule autour des obstacles).

REMARQUE : Pour que la Sortie automatique déplace le véhicule Model S plusieurs fois dans la même direction (sans dépasser un maximum de 39 pieds (12 mètres), annulez-la et redémarrez le processus de stationnement en choisissant le même sens.

REMARQUE : La Sortie automatique peut déplacer le véhicule Model S latéralement sur une petite distance pour éviter un obstacle, mais elle ne tente pas de contourner un obstacle pour ramener le véhicule Model S sur son trajet d'origine. Seule la fonction Sortie automatique intelligente (le cas échéant) peut diriger le véhicule Model S autour des obstacles.

REMARQUE : La Sortie automatique exige que le véhicule Model S puisse détecter une clé valide à proximité.



AVERTISSEMENT : Model S ne peut détecter les obstacles situés à une hauteur inférieure à celle du pare-chocs, les obstacles très étroits et les obstacles suspendus à un plafond (comme les bicyclettes). En outre, de nombreux facteurs imprévisibles peuvent entraver la capacité de la fonction Sortie automatique à entrer dans un espace de stationnement ou à en sortir et, par conséquent, l'empêcher de déplacer la Model S correctement. Vous devez donc surveiller en permanence les mouvements du véhicule et les environs, et vous tenir prêt à immobiliser votre Model S à tout moment.

Utilisation de la fonctionnalité Sortie automatique avec le porte-clé

REMARQUE : La fonction de sortie automatique peut ne pas fonctionner si la batterie est faible sur l'accessoire clé.

Suivez les étapes ci-dessous pour stationner la Model S de l'extérieur du véhicule au moyen de l'accessoire clé :

1. Sur l'écran tactile, assurez-vous que l'option **Exige une pression continue** est désactivée (touchez **Contrôles** > **Autopilote** > **Personnaliser** > **Exige une pression continue**).
 2. Avec votre véhicule Model S en mode Stationnement, tenez-vous à moins de dix pieds (trois mètres) du véhicule et appuyez et maintenez enfoncé le bouton central supérieur de l'accessoire clé (verrouillage ou déverrouillage intégral) jusqu'à ce que les feux de détresse clignotent de façon continue.
- REMARQUE** : Les feux de détresse clignotent une fois que le véhicule Model S se verrouille, puis dans les cinq secondes, le véhicule Model S s'allume et les feux de détresse clignotent de façon continue. Ne passez pas à l'étape suivante avant que les feux de détresse clignotent. Si après cinq secondes, les feux de détresse ne clignotent pas, relâchez le bouton de l'accessoire clé, rapprochez-vous du véhicule Model S et réessayez. Si la Sortie automatique ne reçoit aucune commande supplémentaire dans les dix secondes, elle s'annule.
3. Appuyez sur le bouton du coffre avant de l'accessoire clé pour déplacer Model S vers l'avant, ou appuyez sur le bouton du coffre arrière pour reculer le véhicule Model S dans l'espace de stationnement.

Activer la Sortie automatique avant de sortir du véhicule

Pour lancer la séquence de stationnement avec la Sortie automatique avant de sortir de la Model S :

1. Sur l'écran tactile, assurez-vous que l'option **Exige une pression continue** est désactivée (touchez **Contrôles** > **Autopilote** > **Personnaliser** > **Exige une pression continue**).
2. Fermez toutes les portes et tous les coffres.



Sortie automatique

3. Pendant que le véhicule Model S est en marche et en mode stationnement, appuyez deux fois sur le bouton de stationnement sur le levier de conduite. Un écran s'affiche sur l'écran tactile.
4. Sur l'écran tactile, indiquez le sens du déplacement.
5. Sortez la Model S et fermez la porte du conducteur.

La fonction Sortie automatique déplace la Model S en fonction de la direction que vous avez précisée sur l'écran tactile.

REMARQUE : Pour annuler la manœuvre de stationnement avant de quitter le véhicule, touchez le bouton **Annuler** dans l'écran qui s'affiche.

REMARQUE : Si vous ne choisissez pas une direction de trajet sur l'écran tactile, la fonction Sortie automatique ne commence pas une manœuvre de stationnement lorsque vous sortez du véhicule.

Arrêt ou annulation de la Sortie automatique

Arrêtez le véhicule Model S à tout moment lorsque la Sortie automatique est activée en utilisant l'application mobile ou en appuyant sur n'importe quel bouton de l'accessoire clé. La Sortie automatique s'annule également dans les cas suivants :

- Une poignée de porte est engagée ou une porte est ouverte.
- Vous interagissez avec le véhicule volant, la pédale de frein, la pédale d'accélérateur ou vous changez de vitesse.
- Model S détecte un obstacle.
- La Sortie automatique a déplacé la Model S sur la distance maximale d'environ 12 m (39 pi).
- Votre téléphone entre en mode veille ou perd sa connectivité à la Model S.

Limitations

La Sortie automatique pourrait ne pas fonctionner comme prévu particulièrement dans les situations suivantes :

- Le chemin de conduite est en pente. La Sortie automatique est conçue pour fonctionner seulement sur des routes plates (pente maximale de 10 %).
- Une bordure de ciment est détectée. La fonction Sortie automatique ne déplace pas le véhicule Model S par-dessus une bordure dont la hauteur est supérieure à environ 1 po (2,5 cm).
- Au moins un des capteurs (le cas échéant), ou une des caméras, est sale ou obstrué (par exemple par de la boue, de la glace ou de la neige, ou par la protection avant du véhicule, un excès de peinture ou des produits adhésifs comme des emballages, des autocollants, du revêtement en caoutchouc, etc.).

- Les conditions climatiques (forte pluie, neige, brouillard épais ou températures extrêmement chaudes ou froides) perturbent le fonctionnement du capteur.
- Les capteurs (le cas échéant) sont affectés par d'autres équipements ou dispositifs électriques qui génèrent des ondes ultrasoniques.

REMARQUE : La Sortie automatique se désactive si le véhicule Model S se trouve en mode Voiturier (voir [Mode Voiturier à la page 91](#)).




AVERTISSEMENT : La liste ci-dessus ne représente pas une liste complète des situations qui pourraient interférer avec le fonctionnement adéquat de la Sortie automatique. Il incombe au conducteur de maîtriser le véhicule Model S en tout temps. Prêtez une attention particulière lorsque la Sortie automatique déplace le véhicule Model S, et soyez prêt à réagir en tout temps. Le non-respect de cette consigne peut entraîner des dommages matériels, des blessures graves ou la mort.




REMARQUE : Selon la région, la configuration du véhicule, les options achetées et la version logicielle, votre véhicule n'est peut-être pas doté de la Sortie automatique intelligente ou cette fonction peut ne pas fonctionner exactement comme décrite.


La fonction **Sortie automatique intelligente** est conçue pour vous permettre de faire venir votre véhicule Model S jusqu'à vous (en utilisant la localisation GPS de votre téléphone comme destination) ou jusqu'à un emplacement de votre choix, tout en évitant les obstacles et en s'arrêtant lorsque nécessaire. La Sortie automatique intelligente fonctionne avec l'application mobile de Tesla lorsque votre téléphone se trouve à une distance d'environ 213 pieds (65 mètres) du véhicule Model S.


La Sortie automatique intelligente dirige votre véhicule Model S hors des espaces de stationnement et autour des coins de rue. Cela est utile pour déplacer le véhicule Model S hors d'une place de stationnement exiguë, à travers les flaques d'eau, ou pour vous aider à récupérer votre voiture lorsque vous transportez des colis. Vous devez maintenir un champ de vision clair entre vous et le véhicule Model S et surveiller de près le véhicule et son environnement en tout temps.


 **ATTENTION :** Assurez-vous que toutes les caméras et tous les capteurs (le cas échéant) sont propres. La performance de l'Autopilote peut être réduite par des caméras et des capteurs sales, ainsi que par certaines conditions environnementales comme la pluie et des marquages des voies effacés.


 **AVERTISSEMENT :** La Sortie automatique intelligente est conçue pour être utilisée exclusivement dans des stationnements et des entrées sur une propriété privée dont l'environnement vous est connu et prévisible. N'utilisez pas la Sortie automatique intelligente sur des chemins publics.

 **AVERTISSEMENT :** La Sortie automatique intelligente doit être utilisée seulement sur des surfaces pavées.

 **AVERTISSEMENT :** La Sortie automatique intelligente est une fonctionnalité BÊTA. Vous devez surveiller en permanence les mouvements du véhicule et les environs et vous tenir prêt à reprendre le contrôle en tout temps. Il incombe au conducteur d'utiliser la Sortie automatique intelligente de façon sécuritaire et responsable, et comme prévu.

 **AVERTISSEMENT :** La Sortie automatique intelligente pourrait ne pas s'arrêter devant tous les objets (surtout les objets très bas, comme certaines bordures, ou de très hauts objets comme une tablette) et pourrait ne pas réagir à la circulation. La Sortie automatique intelligente ne reconnaît pas le sens de la circulation, ne navigue pas autour des espaces de stationnement vides et elle n'anticipera peut-être pas la circulation transversale.

 **AVERTISSEMENT :** La performance de la Sortie automatique intelligente est tributaire des capteurs (le cas échéant), de la visibilité des caméras et de la disponibilité et de la qualité des données GPS et du signal cellulaire.

 **AVERTISSEMENT :** Lorsque vous utilisez la Sortie automatique intelligente, vous devez maintenir un champ de vision clair entre vous et votre véhicule Model S et être prêt à arrêter le véhicule à tout moment en relâchant le bouton de l'application mobile.

Avant d'utiliser la Sortie automatique intelligente

- Téléchargez la dernière version de l'application mobile de Tesla sur votre téléphone et assurez-vous que le service cellulaire et que le GPS sont activés.
- Votre téléphone doit être connecté au véhicule Model S et situé dans un rayon d'environ 213 pieds (65 mètres).
- Les caméras du véhicule doivent être entièrement calibrées (voir [Conduire pour étalonner les caméras à la page 19](#)).
- Vous devez avoir un champ de vision clair de votre Model S.
- Model S doit être en mode stationnement, ne pas recharger, et toutes les portes et tous les coffres doivent être fermés.

Utiliser la Sortie automatique intelligente

1. Ouvrez l'application mobile de Tesla et appuyez sur **Sortie automatique**.
2. Appuyez sur l'icône **Sortie automatique intelligente** située dans le centre de l'image de votre véhicule Model S. Quelques secondes peuvent être nécessaires pour que la Sortie automatique intelligente démarre.

REMARQUE : Vous pouvez utiliser le mode Veille pour éliminer le délai pendant que la Sortie automatique intelligente effectue son démarrage (voir [Mode Veille à la page 140](#)).

L'application mobile affiche une carte avec un cercle bleu qui représente la proximité maximale de 213 pieds (65 mètres) que vous devez maintenir entre votre téléphone et votre Model S. Le point bleu sur la carte représente votre emplacement et la flèche rouge, l'emplacement du véhicule.

3. Placez-vous n'importe où à l'intérieur du cercle bleu dans un endroit qui vous permet de bien voir le véhicule Model S.
4. Vous pouvez désormais utiliser la fonction Sortie automatique intelligente au moyen de l'un de ces modes :
 - Mode **Venir à moi** : Ensuite, appuyez et maintenez enfoncé le bouton **Venir à moi**. Model S se déplace à votre position GPS. Lorsque vous vous déplacez, votre Model S vous suit. Quand le véhicule Model S vous atteint, il s'arrête et se met en mode stationnement.



Sortie automatique intelligente

- Mode **Aller à la cible** : Appuyez sur l'icône du pointeur en croix, puis faites glisser la carte pour positionner l'épingle à la destination choisie. Appuyez et maintenez enfoncé le bouton **Aller à la cible**. Model S se déplace à la destination. Lorsque le véhicule Model S atteint l'emplacement, il s'arrête et se met en mode Stationnement et l'application mobile indique que la Sortie automatique est complétée.

REMARQUE : Pour changer l'emplacement par la suite, soulevez le doigt, repositionnez la carte, puis appuyez et maintenez enfoncé **Aller à la cible** encore une fois.

Pour arrêter le véhicule Model S à tout moment, relâchez simplement le bouton **Venir à moi** ou **Aller à la cible**.



L'icône du pointeur en croix sur la carte bascule entre les modes **Aller à la cible** et **Venir à moi**. Lorsque le mode **Venir à moi** est sélectionné, l'icône est bleue.

REMARQUE : La carte dispose également d'une icône qui vous permet d'afficher et de masquer l'imagerie par satellite.

Tout de suite après avoir démarré la Sortie automatique intelligente dans un de ces modes, les feux de détresse clignotent brièvement, les miroirs se rabattent et le véhicule Model S passe en marche avant ou en marche arrière. Model S puis se déplace lentement jusqu'à 3 pieds (1 mètre) de vous (**Venir à moi**) ou à l'emplacement choisi (**Aller à la cible**) en évitant les obstacles, le cas échéant. À mesure que le véhicule Model S se déplace, la flèche rouge correspondante sur la carte se déplace également pour indiquer son emplacement. Lorsque vous vous déplacez, le point bleu correspondant se déplace également pour montrer votre emplacement.

Avec ces deux modes, le véhicule Model S s'arrête et passe en mode Stationnement quand :

- Vous relâchez le bouton sur l'application mobile.
- La proximité maximale entre votre téléphone et le véhicule Model S est dépassée (si le véhicule se déplace vers sa destination, vous devrez peut-être le suivre afin de maintenir cette distance).
- Le chemin de conduite est bloqué.
- Model S s'est déplacé sur la distance maximale de 475 pieds (145 mètres) depuis le début de la séance de Sortie automatique intelligente, ou s'est éloigné de 492 pieds (150 mètres) de l'endroit où le véhicule a été conduit manuellement pour la dernière fois.

REMARQUE : Si la Sortie automatique intelligente déplace votre véhicule Model S de 3 pieds en marche avant, puis de 2 pieds en marche arrière, ceci est considéré comme un déplacement de 5 pieds.

REMARQUE : Nul besoin de regarder l'application mobile. Il suffit de maintenir le bouton et de garder l'œil sur votre Model S et son chemin en tout temps afin de pouvoir relâcher le bouton pour arrêter le véhicule au besoin.

Si votre maison est équipée de la fonction HomeLink automatique et que cette dernière est activée pour la Sortie automatique (appuyez sur **Contrôles** > **Autopilote** > **Personnaliser la Sortie automatique** > **Contrôle HomeLink automatique**), la Sortie automatique intelligente ouvre et ferme l'appareil HomeLink automatiquement si vous lancez la manœuvre de Sortie automatique intelligente lorsque le véhicule Model S est stationné dans un garage. L'application mobile vous informe que la porte est ouverte.

AVERTISSEMENT : Lorsque vous relâchez le bouton pour arrêter le Model S, le véhicule arrête après un bref délai. Il est toutefois important que vous soyez, en tout temps, très attentif au trajet du véhicule et d'anticiper les obstacles que le véhicule pourrait ne pas détecter.

AVERTISSEMENT : Faites preuve d'une extrême prudence si vous utilisez la Sortie automatique intelligente dans des environnements où le mouvement des obstacles peut être imprévisible. Par exemple, en présence de personnes, d'enfants ou d'animaux.

AVERTISSEMENT : La Sortie automatique intelligente pourrait ne pas s'arrêter devant tous les objets (surtout les objets très bas, comme certaines bordures, ou de très hauts objets comme une tablette) et pourrait ne pas réagir à la circulation en sens contraire ou de côté. Soyez attentif et soyez prêt à arrêter le véhicule Model S à tout moment en relâchant le bouton sur l'application mobile.

Mode Veille

Pour que votre véhicule Model S soit prêt pour une Sortie automatique et pour réduire le temps de réchauffement, activez le mode Veille. Touchez **Contrôles** > **Autopilote** > **Mode Veille**. Lorsque le mode Veille est activé, vous pouvez conserver l'énergie de la batterie en désactivant le mode Veille aux emplacements suivants :

- **Exclure domicile** – Désactive le mode Veille au lieu que vous avez défini comme domicile dans votre liste de favoris.
- **Exclure travail** – Désactive le mode Veille au lieu que vous avez défini comme travail dans votre liste de favoris.
- **Exclure favoris** – Désactive le mode Veille à tous les emplacements compris dans votre liste de favoris.

REMARQUE : Afin de conserver l'énergie de la batterie, la Sortie automatique intelligente quitte automatiquement le mode Veille entre minuit et 6 h. Pendant ces heures, un retard survient, car la Sortie automatique intelligente s'active.

REMARQUE : Lorsqu'il est activé, le mode Veille utilise l'énergie de la batterie.

REMARQUE : Pour savoir comment indiquer un emplacement comme Domicile, Travail ou Favori, voir [Domicile, maison et destinations favorites à la page 179](#).



Arrêt ou annulation de la Sortie automatique intelligente

La Sortie automatique intelligente arrête la Model S lorsque vous relâchez le bouton sur l'application mobile. Pour reprendre la Sortie automatique intelligente, appuyez de nouveau sur **Venir à moi** ou **Aller à la cible**.

⚠ AVERTISSEMENT : Anticipez toujours de devoir arrêter votre Model S. En fonction de la qualité de la connectivité entre votre téléphone et votre Model S, il peut y avoir un léger décalage entre le moment où vous relâchez le bouton et celui où la voiture s'arrête.

La Sortie automatique intelligente s'annule, et vous devez la relancer lorsque :

- Vous appuyez sur un bouton du porte-clé.
- Une poignée de porte est engagée ou une porte est ouverte.
- Vous interagissez avec le véhicule volant, la pédale de frein, la pédale d'accélérateur ou vous changez de vitesse.
- Model S est bloqué par un obstacle.
- La Sortie automatique intelligente a déplacé le véhicule Model S sur la distance maximale. Pour aller plus loin que cette distance, vous devez mettre votre Model S à une vitesse (marche avant ou arrière), puis recommencer la session de Sortie automatique intelligente.
- Votre téléphone entre en mode veille ou perd sa connectivité à la Model S.

Limitations

La Sortie automatique intelligente pourrait ne pas fonctionner comme prévu particulièrement dans les situations suivantes :

- Les données GPS ne sont pas disponibles en raison d'une couverture cellulaire insuffisante.
- Le chemin de conduite est en pente. La Sortie automatique intelligente est conçue pour fonctionner seulement sur des routes plates (pente maximale de 10 %).
- Une bordure de ciment soulevée est détectée. En fonction de la hauteur de la bordure en béton, la Sortie automatique intelligente pourrait ne pas pouvoir déplacer votre véhicule Model S par-dessus.
- Au moins un des capteurs (le cas échéant), ou une des caméras, est sale ou obstrué (par exemple par de la boue, de la glace ou de la neige, ou par la protection avant du véhicule, un excès de peinture ou des produits adhésifs comme des emballages, des autocollants, du revêtement en caoutchouc, etc.).
- Les conditions climatiques (forte pluie, neige, brouillard épais ou températures extrêmement chaudes ou froides) perturbent le fonctionnement des capteurs (le cas échéant) ou des caméras.

- Les capteurs (le cas échéant) sont affectés par d'autres équipements ou dispositifs électriques qui génèrent des ondes ultrasoniques.

REMARQUE : La Sortie automatique intelligente se désactive si la Model S se trouve en mode Voiturier (voir [Mode Voiturier à la page 91](#)).



AVERTISSEMENT : La liste ci-dessus n'est pas une liste exhaustive des situations pouvant nuire au bon fonctionnement de la fonctionnalité Sortie automatique intelligente. Il incombe au conducteur de maîtriser la Model S en tout temps. Prêtez une attention particulière lorsque la Sortie automatique intelligente déplace la Model S, et soyez prêt à réagir en tout temps. Le non-respect de cette consigne peut entraîner des dommages matériels, des blessures graves ou la mort.



Limites et avertissements

Cette rubrique comprend des avertissements, des mises en garde et des limites concernant les fonctionnalités suivantes de l'Autopilote.

- [Régulateur de vitesse adaptatif à la page 108](#)
- [Assistance au maintien de cap à la page 114](#)
- [Navigation avec Autopilote à la page 119](#)
- [Conduite entièrement automatique \(supervisée\) \(assistance au maintien de cap\) à la page 145](#)
- [Stationnement automatique à la page 146](#)
- [Sortie automatique à la page 136](#)
- [Sortie automatique intelligente à la page 139](#)

REMARQUE : Selon la région du marché, la configuration du véhicule, les options achetées et la version du logiciel, votre véhicule peut ne pas être équipé de toutes les fonctionnalités répertoriées ci-dessus, ou une fonctionnalité peut ne pas fonctionner comme décrite.



AVERTISSEMENT : Lisez attentivement les limites et avertissements suivants avant d'utiliser l'Autopilote. Tout manquement à ces avertissements et directives peut entraîner des dommages à la propriété, des blessures graves et voire même la mort.

REMARQUE : Assurez-vous que toutes les caméras sont propres et libres de toute obstruction avant chaque utilisation et avant d'utiliser les fonctionnalités de l'Autopilote (voir [Nettoyer une caméra à la page 214](#)). La performance de l'Autopilote peut être réduite par des caméras et des capteurs (le cas échéant) sales, ainsi que par certaines conditions environnementales comme la pluie et des marquages de voies effacés. Si une caméra est obstruée ou aveuglée, Model S affiche un message sur groupe d'instruments et les fonctionnalités de l'Autopilote peuvent ne pas être disponibles.

Régulateur de vitesse adaptatif

Lors de l'utilisation du Régulateur de vitesse adaptatif, **il incombe au conducteur de rester vigilant, de conduire prudemment et de garder le contrôle du véhicule à tout moment.** Maintenez toujours les yeux sur la route lorsque vous conduisez et soyez toujours prêt à réagir au besoin.

De plus, il est de la responsabilité du conducteur de rouler à une vitesse sécuritaire et de maintenir une distance de sécurité en fonction des conditions routières et des limites de vitesse applicables. Tenez compte des limites suivantes lorsque le régulateur de vitesse adaptatif est actif.

- Il peut y avoir des situations où la vitesse de croisière peut ne pas changer lorsque la limite de vitesse change.
- Le régulateur de vitesse adaptatif n'ajuste pas la vitesse de conduite en fonction de l'état des routes et des conditions de conduite. N'utilisez pas le Régulateur de vitesse adaptatif sur des routes sinueuses avec des virages en lacet, sur des routes verglacées ou glissantes,

ou lorsque les conditions atmosphériques (forte pluie, neige, brouillard, etc.) rendent inadaptée la conduite à vitesse constante.

- Ne vous fiez pas au régulateur de vitesse adaptatif pour maintenir une distance précise ou adéquate derrière le véhicule qui le précède.
- Le régulateur de vitesse adaptatif peut ne pas être en mesure de contrôler adéquatement la vitesse du véhicule en raison d'une capacité de freinage limitée ou de collines. Il peut également mal évaluer la distance par rapport au véhicule précédent. Le fait de conduire dans une descente peut augmenter la vitesse, ce qui pourrait amener la Model S à dépasser sa vitesse définie (et potentiellement la limite de vitesse).
- Le Régulateur de vitesse adaptatif peut occasionnellement freiner la Model S alors que cela n'est pas nécessaire ou alors que vous ne vous y attendez pas. Ceci peut arriver quand vous suivez un véhicule de trop près, quand le système détecte des véhicules ou des objets situés dans les voies adjacentes (surtout dans les courbes), etc.
- En raison des limites inhérentes du système GPS embarqué, il se peut que vous connaissiez des situations où le véhicule Model S ralentit, tout particulièrement près de bretelles de sortie d'autoroute où une courbe est détectée ou que vous vous rendez à une destination sans suivre le trajet.
- Dans certains cas (comme en cas d'insuffisance de données), le régulateur de vitesse adaptatif peut ne pas réduire automatiquement la vitesse définie en passant sur un échangeur ou une bretelle de sortie d'autoroute.
- Le régulateur de vitesse adaptatif peut ne pas détecter tous les objets et, en particulier lorsque vous roulez à plus de 80 km/h (50 mph), peut ne pas freiner/décélérer lorsqu'un véhicule ou un objet se trouve partiellement dans la voie de circulation ou lorsqu'un véhicule que vous suivez sort de votre trajectoire de conduite et qu'un véhicule ou un objet immobile ou lent se trouve devant vous.
- Le Régulateur de vitesse adaptatif peut réagir à des véhicules ou à des objets qui n'existent pas ou qui ne se trouvent pas dans votre voie de circulation, provoquant un ralentissement inutile ou inapproprié d véhicule Model S.



AVERTISSEMENT : Le régulateur de vitesse adaptatif pourrait ne pas fonctionner dans les situations suivantes :

- La route présente des virages serrés ou des dénivelés importants.
- La signalisation routière est peu claire, imprécise ou mal entretenue.
- La visibilité est mauvaise (en raison de fortes pluies, de neige, de grêle, etc. ou de routes mal éclairées la nuit)
- Vous conduisez dans un tunnel ou à côté d'un diviseur d'autoroute qui gêne la vue de la ou des caméras.
- Une source de lumière intense (notamment des phares ou la lumière directe du soleil) interfère avec le champ de vision de la ou des caméras.

AVERTISSEMENT : La liste ci-dessus n'est pas une liste exhaustive des situations pouvant nuire au bon fonctionnement du régulateur de vitesse adaptatif. Le régulateur de vitesse adaptatif cesse de fonctionner à tout moment et sans raison. Sur la route, surveillez toujours ce qui se passe devant vous et soyez prêt à réagir en tout temps. Il incombe au conducteur de maîtriser le véhicule Model S en tout temps.

AVERTISSEMENT : Le régulateur de vitesse adaptatif est conçu pour le confort de conduite. Il ne s'agit pas d'un dispositif permettant de prévenir ou d'éviter une collision. Ne vous fiez jamais au régulateur de vitesse adaptatif pour ralentir convenablement la Model S. Sur la route, surveillez toujours ce qui se passe devant vous et soyez prêt prendre les mesures correctives. Le non-respect de cette consigne peut entraîner de graves blessures ou la mort.

AVERTISSEMENT : Bien que le régulateur de vitesse adaptatif soit capable de détecter les piétons et les cyclistes, ne vous fiez jamais à celui-ci pour ralentir la Model S de manière appropriée. Le non-respect de cette consigne peut entraîner de graves blessures ou la mort.

Assistance au maintien de cap

AVERTISSEMENT : La fonction Assistance au maintien de cap nécessite de garder les mains sur le volant. Gardez vos mains sur le volant en tout temps, soyez conscient des conditions de la route et de la circulation environnante et soyez toujours prêt à prendre des mesures immédiates. Le non-respect de ces instructions peut entraîner des dommages et des blessures graves, voire mortelles.

AVERTISSEMENT : L'assistance au maintien de cap ne doit être utilisée que sur les autoroutes à accès contrôlé et le chauffeur doit être alerte. N'utilisez pas l'assistance au maintien de cap dans des zones en construction ou dans des zones où circulent des cyclistes ou des piétons.

AVERTISSEMENT : Ne vous fiez jamais exclusivement à l'assistance au maintien de cap pour déterminer si une trajectoire est appropriée.

ATTENTION : L'assistance au maintien de cap et ses fonctions associées ne sont particulièrement pas susceptibles de fonctionner comme prévu quand :

- L'assistance au maintien de cap ne peut pas identifier précisément les lignes au sol. Par exemple, les lignes au sol sont excessivement usées, elles ont été modifiées à cause de travaux, elles changent rapidement (départ de voie, croisement ou fusion), les anciennes lignes au sol sont encore visibles, des objets ou des éléments du paysage projettent des ombres sur les lignes au sol, ou le revêtement routier comporte des joints ou d'autres lignes très contrastées.
- La visibilité est mauvaise (forte pluie, neige, brouillard, etc.) ou les conditions météorologiques interfèrent avec le fonctionnement du capteur.
- Un(e)/plusieurs caméras ou capteurs sont obstrués, recouverts ou endommagés.
- Dans les côtes.
- À l'approche d'un péage.
- Dans des virages serrés ou sur une route particulièrement dangereuse.
- Une source de lumière intense (lumière directe du soleil) interfère avec la vue de la caméra.
- Les capteurs (le cas échéant) sont gênés par d'autres équipements ou dispositifs électriques qui génèrent des ondes ultrasoniques.
- Un véhicule est détecté dans votre angle mort quand vous engagez le clignotant.
- Model S s'approche très près du véhicule qui la précède, ce qui bloque la vue des caméras.



AVERTISSEMENT : De nombreuses circonstances imprévues peuvent nuire au fonctionnement de l'assistance au maintien de cap. N'oubliez pas qu'il est possible que l'assistance au maintien de cap ne puisse pas gérer correctement la trajectoire de la Model S. Conduisez toujours prudemment et soyez prêt à réagir en tout temps.

AVERTISSEMENT : La fonction d'assistance au maintien de cap n'est pas conçue pour guider la Model S et ne la guidera pas autour d'objets qui se trouvent partiellement dans une voie de circulation. Dans certains cas, elle pourrait ne pas s'arrêter pour des objets qui bloquent complètement la voie de circulation. Sur la route, surveillez toujours ce qui se passe devant vous et soyez prêt à réagir immédiatement. Il incombe au conducteur de maîtriser le véhicule Model S en tout temps.






Limites et avertissements

Changement de voie automatique




-  **ATTENTION** : Lorsque vous changez de voie à l'aide du changement de voie automatique, il incombe au conducteur de déterminer si un changement de voie est sûr et approprié. Par conséquent, avant d'amorcer un changement de voie, vérifiez toujours les angles morts, les lignes de voies et la chaussée environnante pour confirmer qu'il est sécuritaire et approprié de passer dans la voie cible.
-  **ATTENTION** : Soyez conscient des limites suivantes lors de l'utilisation de la fonction de changement de voie automatique.

- Ne vous fiez jamais exclusivement au changement de voie automatique pour déterminer si une trajectoire est appropriée. Conduisez prudemment en surveillant la route et la circulation devant vous, en vérifiant la zone environnante et en surveillant les avertissements sur l'écran tactile. Soyez toujours prêt à réagir.
- N'utilisez pas le changement de voie automatique sur des routes où les conditions de circulation sont toujours changeantes et où circulent des bicyclettes et des piétons.
- Le fonctionnement du changement de voie automatique dépend de la capacité de la caméra à reconnaître les lignes de voies.
- N'utilisez pas le Changement de voie automatique sur les routes sinueuses avec des virages serrés, sur les routes verglacées ou glissantes, ou lorsque les conditions climatiques (forte pluie, neige, brouillard, etc.) peuvent gêner la visibilité des caméras ou des capteurs (le cas échéant).
- L'accélération au dépassement peut être annulée pour plusieurs raisons imprévues en plus de celles indiquées ci-dessus (par exemple, un manque de données GPS). Restez vigilant et ne dépendez pas de l'accélération de dépassement pour augmenter votre vitesse de conduite.
- L'accélération au dépassement augmente votre vitesse chaque fois que le clignotant pertinent est activé, et il rapproche la Model S du véhicule précédent. Même si le régulateur de vitesse adaptatif conserve toujours une distance par rapport au véhicule précédent, il est important de garder à l'esprit que la distance que vous avez sélectionnée par rapport à ce dernier diminue quand l'accélération au dépassement est activée, et ce, tout particulièrement dans les cas où vous n'avez pas nécessairement l'intention de dépasser le véhicule que vous suivez.

Avertissement de feu de circulation et de panneau d'arrêt

-  **AVERTISSEMENT** : L'Avertissement de feu de circulation ou de panneau d'arrêt nécessite que la carte embarquée du véhicule sache qu'un feu de circulation ou qu'un panneau d'arrêt se trouve à un emplacement. Il peut arriver que les données cartographiques soient inexactes ou obsolètes et qu'elles ne comprennent pas tous les panneaux d'arrêts et les feux de circulation. Il est donc possible que l'Avertissement de feu de circulation et de panneau d'arrêt ne détecte pas tous les panneaux ou feux de circulation.
-  **AVERTISSEMENT** : L'Avertissement de feu de circulation et de panneau d'arrêt n'applique pas les freins et ne décélère pas le véhicule Model S et il pourrait ne pas détecter tous les feux de circulation ou panneaux d'arrêt. L'Avertissement de feu de circulation et de panneau d'arrêt est conçu à des fins d'orientation seulement et n'est pas un substitut à la conduite attentive et au jugement sain. Maintenez les yeux sur la route lorsque vous conduisez et ne dépendez pas de l'Avertissement de feu de circulation et de panneau d'arrêt pour vous prévenir de la présence d'un feu de circulation ou d'un panneau d'arrêt.
-  **AVERTISSEMENT** : L'Avertissement de feu de circulation et de panneau d'arrêt est conçu pour vous avertir lorsque vous approchez d'un panneau d'arrêt rouge visible, d'un feu rouge continu ou à la fin de la période d'un feu de circulation jaune. La fonction peut ne pas émettre d'avertissements aux intersections avec des feux clignotants et il ne vous avertit pas de la présence de panneaux de priorité ni de panneaux d'arrêt et de droit de passage temporaires (comme dans les zones de construction). En outre, l'Avertissement de feu de circulation ou de panneau d'arrêt ne vous avertira pas d'un feu rouge ou d'un panneau d'arrêt approchant si vous appuyez sur la pédale d'accélérateur ou la pédale de frein (qui désactive l'Assistance au maintien de cap).

Navigation avec Autopilote

-  **AVERTISSEMENT** : Ne vous fiez jamais sur la Navigation avec Autopilote pour déterminer la voie appropriée dans une voie de sortie. Demeurez vigilant et effectuez un contrôle visuel pour vous assurer que la voie est sécuritaire et appropriée.
-  **AVERTISSEMENT** : Si vous désactivez l'option **Confirmation de changement de voie nécessaire**, la Navigation avec Autopilote vous avise des changements de voie et des bretelles de sortie, mais il vous incombe de surveiller les environs et de maintenir le contrôle de la Model S en tout temps. Les changements de voie peuvent se produire rapidement et soudainement. Maintenez toujours vos mains sur le volant et vos yeux sur le chemin devant vous.
-  **AVERTISSEMENT** : La Navigation avec Autopilote ne rend pas la conduite autonome. Vous devez vous concentrer sur la route, garder en tout temps vos mains sur le volant et porter attention à votre trajet.



AVERTISSEMENT : Comme avec la conduite normale, soyez extrêmement prudent près des virages masqués, des échangeurs d'autoroute et des bretelles de sortie puisque les obstacles peuvent apparaître rapidement et à tout moment.

AVERTISSEMENT : La Navigation avec Autopilote pourrait ne pas reconnaître ou détecter des véhicules ou des objets à l'arrêt, ni les voies réservées, comme les pistes cyclables, les voies de covoiturage, les voies d'urgence, etc. Soyez toujours vigilant et prêt à reprendre le contrôle. Le non-respect de cette consigne peut entraîner des dommages, des blessures ou la mort.

Conduite entièrement automatique (supervisée) (assistance au maintien de cap)

AVERTISSEMENT : Rappelez-vous toujours que la **Conduite entièrement automatique (supervisée) (également connue sous le nom d'Assistance au maintien de cap en ville) ne rend pas le véhicule Model S autonome et nécessite un conducteur entièrement attentif qui est prêt à prendre des mesures immédiates à tout moment.**

AVERTISSEMENT : Conduite entièrement automatique (supervisée) nécessite de garder les mains sur le volant. Gardez vos mains sur le volant en tout temps, soyez conscient des conditions routières et de la circulation environnante, et soyez toujours prêt à prendre des mesures immédiates. Le non-respect de ces instructions peut entraîner des dommages et des blessures graves, voire mortelles. Il est de votre responsabilité de vous familiariser avec les limites de Conduite entièrement automatique (supervisée) et les situations où elle peut ne pas fonctionner comme prévu.

AVERTISSEMENT : Tout manquement à ces avertissements et directives peut entraîner des dommages à la propriété et des blessures graves, voire la mort.

ATTENTION : Conduite entièrement automatique (supervisée) et ses fonctions associées peuvent ne pas fonctionner comme prévu et une intervention humaine pourrait être nécessaire dans plusieurs situations. Notamment dans les situations suivantes :

- Lorsque le véhicule rencontre des piétons, des cyclistes et d'autres utilisateurs de la route.
- Aux intersection sans signalisation avec circulation transversale à haute vitesse.
- Dans les virages à plusieurs voies.
- Lorsque plusieurs véhicules changent simultanément de voie.
- Lorsque le véhicule circule sur une route étroite et qu'il rencontre des véhicules en sens inverse ou stationnés en double.
- En présence d'objets moins fréquents comme des remorques, des rampes, des cargaisons, des portes ouvertes, etc. qui dépassent d'un véhicule.
- Lorsque le véhicule s'engage sur une route à grande vitesse avec une circulation dense.
- Lorsqu'il y a présence de débris sur la route.
- Dans les zones de construction.
- Lorsque le véhicule s'engage dans des virages prononcés, particulièrement lorsqu'il roule à grande vitesse.

La visibilité est essentielle pour que Conduite entièrement automatique (supervisée) puisse fonctionner. La performance de la fonction peut être grandement réduite lorsque la visibilité est réduite, par exemple, sur une route peu éclairée ou lorsque les conditions météorologiques sont mauvaises (pluie, neige, soleil direct, brouillard, etc.).

AVERTISSEMENT : Model S peut effectuer soudainement et rapidement des manœuvres ou faire des erreurs qui exigent une intervention immédiate du conducteur.

La liste ci-dessus ne représente qu'une fraction des scénarios possibles qui peuvent faire en sorte que la Conduite entièrement automatique (supervisée) agisse ou effectue des manœuvres de façon inattendue. En fait, le véhicule Model S peut même dévier de sa trajectoire lorsqu'il roule en ligne droite et que rien de semble anormal. Restez alerte et prêtez toujours attention à la route afin de prévoir les interventions nécessaires le plus rapidement possible. N'oubliez pas que cette fonction est offerte en accès anticipé et que vous devez l'utiliser avec grande prudence.



Limites et avertissements

ATTENTION : Avec le déploiement progressif de la Conduite entièrement automatique (supervisée), Tesla l'offrira à plus de clients admissibles dans certains pays autres que les États-Unis. Comme chaque pays dispose d'infrastructures, de comportements de conduite et de modèles de circulation qui lui sont propres et auxquels la Conduite entièrement automatique (supervisée) devra s'adapter avec le temps, il est primordial que les conducteurs des nouveaux pays admissibles à la fonction Conduite entièrement automatique (supervisée) soient extrêmement vigilants et attentifs. Vous devez être prêt à reprendre le contrôle à tout moment de façon sécuritaire.

Stationnement automatique

ATTENTION : La performance de l'Assistance au stationnement dépend de la capacité des caméras et des capteurs (le cas échéant) à définir la proximité du véhicule avec des bordures, des objets et d'autres véhicules. Soyez conscient des avertissements suivants avant et pendant l'utilisation du stationnement automatique :

- N'utilisez pas la fonction de stationnement automatique si un objet, comme une boule d'attelage, un support à vélo ou une remorque, est fixé à l'attelage de remorquage. Si le véhicule se stationne entre ou devant d'autres véhicules, la fonction de stationnement automatique peut ne pas s'arrêter pour un dispositif d'attelage.
- Ne dépendez jamais du stationnement automatique pour trouver une place de stationnement légale, convenable et sécuritaire. La fonction de stationnement automatique pourrait ne pas détecter un objet présent dans la place de stationnement. Effectuez toujours des contrôles visuels afin de vérifier que la place de stationnement est adaptée et dégagée.
- Lorsque la fonction de stationnement automatique conduit activement le véhicule Model S, le volant bouge suivant les réglages du stationnement automatique. N'entrez pas les mouvements du volant. Cela annulerait le stationnement automatique.
- Lors du stationnement, surveillez constamment les alentours. Soyez prêt à utiliser les freins pour éviter les véhicules, les piétons ou les obstacles.
- Lorsque le stationnement automatique est actif, surveillez l'écran tactile pour vous assurer que vous êtes conscient des instructions fournies par le stationnement automatique.

ATTENTION :

Le stationnement automatique risque particulièrement de ne pas fonctionner comme prévu dans les situations suivantes :

- La route est en pente La fonction de stationnement automatique est conçue pour fonctionner seulement sur des routes plates.
- La visibilité est faible (forte pluie, neige, brouillard, etc.).
- La bordure est faite d'un autre matériau que la pierre, ou elle n'est pas détectable.
- L'espace de stationnement cible est directement adjacent à un mur ou un pilier (par exemple, le dernier espace de stationnement d'une rangée dans un stationnement souterrain).
- Au moins un des capteurs (le cas échéant) ou une des caméras est endommagé, sale ou obstrué (par exemple, par de la boue, de la glace ou de la neige, ou par la protection avant du véhicule, un excès de peinture ou des produits adhésifs comme des emballages, des autocollants, du revêtement en caoutchouc, etc.).
- Les conditions climatiques (forte pluie, neige, brouillard épais ou températures extrêmement chaudes ou froides) interfèrent avec le fonctionnement des capteurs (le cas échéant).
- Les capteurs (le cas échéant) sont affectés par d'autres équipements électriques ou des interférences électriques.



AVERTISSEMENT : Plusieurs circonstances imprévues peuvent nuire à la capacité de la fonction de stationnement automatique à stationner le véhicule Model S. N'oubliez pas qu'il est possible que le stationnement automatique ne puisse pas gérer correctement la trajectoire du véhicule Model S. Lors du stationnement du véhicule Model S, restez attentif et prêt à reprendre immédiatement les commandes.



Sortie automatique

ATTENTION : La performance de la Sortie automatique dépend de la capacité des caméras et des capteurs (le cas échéant) à déterminer la proximité du véhicule avec des objets, des personnes, des animaux et d'autres véhicules. La Sortie automatique pourrait ne pas fonctionner comme prévu particulièrement dans les situations suivantes :

- Le chemin de conduite est en pente. La Sortie automatique est conçue pour fonctionner seulement sur des routes plates (pente maximale de 10 %).
- Une bordure de ciment est détectée. La Sortie automatique ne se déplace pas le véhicule Model S sur un bord supérieur à environ 1 pouce (2,5 cm).
- Au moins un des capteurs (le cas échéant), ou une des caméras, est sale ou obstrué (par exemple par de la boue, de la glace ou de la neige, ou par la protection avant du véhicule, un excès de peinture ou des produits adhésifs comme des emballages, des autocollants, du revêtement en caoutchouc, etc.).
- Les conditions climatiques (forte pluie, neige, brouillard épais ou températures extrêmement chaudes ou froides) perturbent le fonctionnement du capteur.
- Les capteurs (le cas échéant) sont gênés par d'autres équipements ou dispositifs électriques qui génèrent des ondes ultrasoniques.
- Model S est en mode Remorque ou bien un accessoire est attelé.

AVERTISSEMENT : La liste ci-dessus ne représente pas une liste complète des situations qui pourraient interférer avec le fonctionnement adéquat de la Sortie automatique. Il incombe au conducteur de maîtriser le véhicule Model S en tout temps. Prêtez une attention particulière lorsque la Sortie automatique déplace le véhicule Model S, et soyez prêt à réagir en tout temps. Le non-respect de cette consigne peut entraîner des dommages matériels, des blessures graves ou la mort.

AVERTISSEMENT : Model S ne peut détecter les obstacles situés à une hauteur inférieure à celle du pare-chocs, les obstacles très étroits et les obstacles suspendus à un plafond (comme les bicyclettes). En outre, de nombreux facteurs imprévisibles peuvent entraver la capacité de la fonction Sortie automatique à entrer dans un espace de stationnement ou à en sortir et, par conséquent, l'empêcher de déplacer la Model S correctement. Vous devez donc surveiller en permanence les mouvements du véhicule et les environs, et vous tenir prêt à immobiliser votre Model S à tout moment.

Sortie automatique intelligente

ATTENTION : La Sortie automatique intelligente est une fonctionnalité BÊTA. Vous devez surveiller en permanence les mouvements du véhicule et les environs et vous tenir prêt à reprendre le contrôle en tout temps. Il incombe au conducteur d'utiliser la Sortie automatique intelligente de façon sécuritaire et responsable, et comme prévu.

ATTENTION : La Sortie automatique intelligente est conçue pour être utilisée exclusivement dans des stationnements et des entrées sur une propriété privée dont l'environnement vous est connu et prévisible. N'utilisez pas la Sortie automatique intelligente sur des chemins publics.

REMARQUE : La Sortie automatique intelligente se désactive si la Model S se trouve en mode Voiturier (voir [Mode Voiturier à la page 91](#)).

ATTENTION :

La Sortie automatique intelligente pourrait ne pas fonctionner comme prévu particulièrement dans les situations suivantes :

- Les données GPS ne sont pas disponibles en raison d'une couverture cellulaire insuffisante.
- Le chemin de conduite est en pente. La Sortie automatique intelligente est conçue pour fonctionner seulement sur des routes plates (pente maximale de 10 %).
- Une bordure de ciment soulevée est détectée. En fonction de la hauteur de la bordure en béton, la Sortie automatique intelligente pourrait ne pas pouvoir déplacer votre véhicule Model S par-dessus.
- Au moins un des capteurs (le cas échéant) ou une des caméras est endommagé, sale ou obstrué (par exemple, par de la boue, de la glace ou de la neige, ou par la protection avant du véhicule, un excès de peinture ou des produits adhésifs comme des emballages, des autocollants, du revêtement en caoutchouc, etc.).
- Les conditions climatiques (forte pluie, neige, brouillard épais ou températures extrêmement chaudes ou froides) perturbent le fonctionnement des capteurs (le cas échéant) ou des caméras.
- Les capteurs (le cas échéant) sont gênés par d'autres équipements ou dispositifs électriques qui génèrent des ondes ultrasoniques.
- Model S est en mode Remorque ou bien un accessoire est attelé



Limites et avertissements

⚠ AVERTISSEMENT : La liste ci-dessus n'est pas une liste exhaustive des situations pouvant nuire au bon fonctionnement de la fonctionnalité Sortie automatique intelligente. Il incombe au conducteur de maîtriser la Model S en tout temps. Prêtez une attention particulière lorsque la Sortie automatique intelligente déplace la Model S, et soyez prêt à réagir en tout temps. Le non-respect de cette consigne peut entraîner des dommages matériels, des blessures graves ou la mort.

⚠ AVERTISSEMENT : La Sortie automatique intelligente doit être utilisée seulement sur des surfaces pavées.

⚠ AVERTISSEMENT : La Sortie automatique intelligente pourrait ne pas s'arrêter devant tous les objets (surtout les objets très bas, comme certaines bordures, ou de très hauts objets comme une tablette) et pourrait ne pas réagir à la circulation. La Sortie automatique intelligente ne reconnaît pas le sens de la circulation, ne navigue pas autour des espaces de stationnement vides et elle n'anticipera peut-être pas la circulation transversale.

⚠ AVERTISSEMENT : Lorsque vous utilisez la Sortie automatique intelligente, vous devez maintenir un champ de vision clair entre vous et votre véhicule Model S et être prêt à arrêter le véhicule à tout moment en relâchant le bouton de l'application mobile.

⚠ AVERTISSEMENT : Lorsque vous relâchez le bouton pour arrêter la Model S, le véhicule arrête après un bref délai. Il est toutefois important que vous soyez, en tout temps, très attentif au trajet du véhicule et d'anticiper les obstacles que le véhicule pourrait ne pas détecter.

⚠ AVERTISSEMENT : Faites preuve d'une extrême prudence si vous utilisez la Sortie automatique intelligente dans des environnements où le mouvement des obstacles peut être imprévisible. Par exemple, en présence de personnes, d'enfants ou d'animaux.

⚠ AVERTISSEMENT : La Sortie automatique intelligente pourrait ne pas s'arrêter devant tous les objets (surtout les objets très bas, comme certaines bordures, ou de très hauts objets comme une tablette) et pourrait ne pas réagir à la circulation en sens contraire ou de côté. Soyez attentif et soyez prêt à arrêter la Model S à tout moment en relâchant le bouton sur l'application mobile.



Model S surveille les marquages sur la voie sur laquelle vous vous trouvez ainsi que l'environnement autour du véhicule pour détecter la présence de véhicules ou d'autres objets.



⚠ AVERTISSEMENT : Assurez-vous que toutes les caméras sont propres et libres de toute obstruction avant chaque utilisation et avant d'utiliser les fonctionnalités de l'Autopilote (voir [Nettoyer une caméra à la page 214](#)). La performance de l'Autopilote peut être réduite par des caméras et des capteurs (le cas échéant) sales, ainsi que par certaines conditions environnementales comme la pluie et des marquages de voies effacés. Si une caméra est obstruée ou aveuglée, Model S affiche un message sur groupe d'instruments l' et les fonctionnalités de l'Autopilote peuvent ne pas être disponibles.

⚠ AVERTISSEMENT : Les fonctions d'Aide au maintien de voie servent uniquement à vous guider et ne sont pas conçues pour remplacer vos propres contrôles visuels directs. Avant de changer de voie, utilisez toujours les rétroviseurs latéraux et regardez par-dessus votre épaule pour vous assurer visuellement qu'il est sécuritaire et approprié d'effectuer cette manœuvre.

⚠ AVERTISSEMENT : Ne vous fiez pas à l'Aide au maintien de voie pour vous aviser que vous sortez non intentionnellement de votre voie de conduite ou de vous informer qu'un véhicule se trouve à côté de vous ou dans votre angle mort. Plusieurs facteurs externes peuvent diminuer le rendement de l'Aide au maintien de voie (voir [Limitations et inexactitudes à la page 150](#)). Il incombe au conducteur de rester alerte et de toujours porter attention aux voies de circulation et aux autres utilisateurs de la route. Le non-respect de cette consigne peut entraîner de graves blessures ou la mort.

Interventions sur la direction

La fonction d'Aide au maintien de voie intervient si le véhicule Model S dérive dans une voie adjacente (ou près de cette dernière) dans laquelle est détecté un objet, comme un véhicule. Dans ces situations, le véhicule Model S se déplace automatiquement vers une position sécuritaire dans la voie

de conduite. Cette intervention sur la direction survient uniquement lorsque le véhicule Model S se déplace à une vitesse comprise entre 30 mi/h et 85 mi/h (48 km/h et 140 km/h) sur les routes principales disposant de lignes au sol clairement visibles. Lorsqu'une intervention sur la direction est nécessaire le tableau de bord affiche brièvement un message d'avertissement.

Évitement de franchissement de voie

L'Évitement de franchissement de voie est conçu pour vous avertir si le véhicule Model S sort de sa voie de circulation ou qu'il est sur le point de le faire.

L'Évitement de franchissement de voie fonctionne lorsque le véhicule roule à des vitesses entre 40 et 90 mi/h (64 et 145 km/h) sur des routes où les marquages de voie sont clairement visibles. Vous pouvez choisir d'activer l'Avvertissement de franchissement de ligne et de définir son fonctionnement en touchant **Contrôles > Autopilote > Évitemment de franchissement de voie** et en choisissant une de ces options :

- **Désactivé :** Vous n'êtes pas averti d'un franchissement de voie ou d'une éventuelle collision avec un véhicule dans une voie adjacente.
- **Avvertissement :** Si une roue avant passe sur la marque de voie, le volant vibre. (Pour les véhicules équipés de Conduite entièrement automatique (supervisée) : Si une roue avant roule sur un marquage de voie, le volant vibre.)
- **Assistance :** Si le véhicule Model S se dirige vers la voie adjacente ou qu'il se trouve prêt du rebord de la route, une intervention sur la direction est effectuée afin que le véhicule Model S demeure dans une position sécuritaire.

Lorsque l'Évitement de franchissement de voie et le Régulateur de vitesse adaptatif sont activés, si le véhicule Model S se dirige hors de la voie de conduite sans que le clignotant correspondant soit activé, l'Aide au maintien de voie vérifie également que vos mains sont sur le volant. Si le véhicule ne détecte pas vos mains sur le volant, le tableau de bord affiche une série d'alertes similaires à celles utilisées lorsque vous conduisez avec l'Assistance au maintien de cap. Si vos mains ne sont pas détectées, et ce après plusieurs tentatives, le véhicule Model S ralentit graduellement jusqu'à 15 mi/h (25 km/h) sous la limite de vitesse ou la vitesse de croisière établie et les feux de détresse se mettent à clignoter.

REMARQUE : L'Évitement de franchissement de voie ne vous avertit pas que vous franchissez votre voie et n'intervient pas sur la direction si le clignotant correspondant est activé indiquant que vous avez l'intention de changer de voie.

⚠ AVERTISSEMENT : L'Évitement de franchissement de voie est conçu pour votre sécurité, mais il ne fonctionne pas dans tous les cas et ne remplace pas le conducteur qui doit demeurer alerte et en contrôle.

⚠ AVERTISSEMENT : Gardez les mains sur le volant et soyez attentif en tout temps.



AVERTISSEMENT : Les interventions sur la direction sont minimales et ne sont pas conçues pour déplacer la Model S à l'extérieur de sa voie. Ne vous fiez pas aux interventions sur la direction pour éviter les collisions latérales.

Évitement d'urgence de franchissement de ligne

L'Évitement d'urgence de franchissement de ligne corrige automatiquement la direction du véhicule afin d'éviter une collision potentielle dans les situations où :

- Model S quitte sa ligne et peut avoir une collision avec un véhicule se déplaçant dans la même direction sur la voie adjacente (peu importe qu'un clignotant soit en fonction ou non).
- Model S sort de sa voie vers une voie à contresens, le clignotant n'est pas activé et un véhicule est détecté en sens inverse.
- Model S quitte la route et le clignotant n'est pas activé (par exemple, il est très près du rebord et une collision est possible).

Pour activer ou désactiver cette fonction, appuyez sur **Contrôles > Autopilote > Évitement d'urgence de franchissement de ligne**.

Lorsque l'Évitement d'urgence de franchissement de ligne rectifie la direction, un signal sonore se fait entendre et le tableau de bord affiche un avertissement et surligne la voie en rouge.

L'Évitement d'urgence de franchissement de ligne fonctionne lorsque le véhicule Model S roule à des vitesses entre 30 et 90 mi/h (48 et 145 km/h) sur une route où les marquages de voie, les bordures et autres éléments sont clairement visibles.

AVERTISSEMENT : L'Évitement d'urgence de franchissement de ligne ne remplace pas une conduite attentive et un bon jugement. Lorsque vous conduisez, gardez toujours vos yeux sur la route et ne vous fiez jamais à l'Évitement d'urgence de franchissement de ligne pour empêcher une collision. De nombreux facteurs peuvent réduire ou affecter la performance. Ne vous fiez pas à l'Évitement d'urgence de franchissement de ligne pour vous prévenir des risques de collision. Vous pourriez subir des blessures graves, voire mortelles.

Aide d'angle mort

Avertissement d'impact à l'angle mort

Si vous souhaitez qu'un signal sonore soit émis lorsqu'un véhicule se trouve dans votre angle mort et lors de la détection d'une éventuelle collision, touchez **Contrôles > Sécurité > Avertissement d'impact à l'angle mort**.

AVERTISSEMENT : Même si votre véhicule est doté d'une caméra à l'angle mort, vous devez tout de même être attentif sur la route et regarder par-dessus votre épaule avant de changer de voie.

AVERTISSEMENT : L'avertisseur sonore d'impact à l'angle mort ne peut détecter toutes les collisions. Il incombe au conducteur de rester vigilant et de regarder par-dessus son épaule avant de changer de voie.

Limitations et inexactitudes

La fonction d'Aide au maintien de voie n'arrive pas toujours à détecter les marquages au sol et il est possible que vous receviez des avertissements inexacts ou non nécessaires lorsque :

- La visibilité est faible et les lignes au sol ne sont pas clairement visibles (forte pluie, neige, brouillard, etc.).
- Une source de lumière intense (notamment phares ou lumière du soleil) interfère avec le champ de vision des caméras.
- Un véhicule en avant de la Model S bloque la vue de la caméra.
- Le pare-brise obstrue le champ de vision des caméras (buée, saleté, présence d'un autocollant, etc.).
- Les marques de la chaussée sont extrêmement usées, elles présentent des marques visibles, elles ont été modifiées en raison de travaux routiers ou elles changent rapidement (par exemple, bifurcation, traverse ou fusion des voies).
- La route est étroite ou sinueuse.
- Des objets de l'environnement portent des ombres très marquées sur les lignes au sol.


L'Aide au maintien de voie risque de ne pas émettre d'avertissements ou d'émettre des avertissements incorrects lorsque :


- Au moins un des capteurs (le cas échéant) ou une des caméras est endommagé, sale ou obstrué (par de la boue, de la glace ou de la neige, ou par la protection avant du véhicule, un excès de peinture ou des produits adhésifs comme des emballages, des autocollants, des revêtements en caoutchouc, etc.).
- Les conditions climatiques (forte pluie, neige, brouillard épais ou températures extrêmement chaudes ou froides) perturbent le fonctionnement du capteur.
- Les capteurs (le cas échéant) sont gênés par d'autres équipements ou dispositifs électriques qui génèrent des ondes ultrasoniques.
- Un objet monté sur la Model S interfère avec le capteur ou le gêne (comme un porte-vélos ou un autocollant collé sur le pare-chocs).

En outre, l'Aide au maintien de voie peut ne pas éloigner votre Model S d'un autre véhicule à proximité, ou opérer une déviation à tort dans les situations suivantes :



- Vous conduisez la Model S dans des virages serrés ou dans une courbe à une vitesse relativement élevée.
- Une source de lumière intense (notamment phares ou lumière du soleil) interfère avec le champ de vision des caméras.
- Vous déviez vers une autre voie, mais aucun obstacle (tel qu'un véhicule) n'est présent.
- Un véhicule provenant d'une autre voie se rabat brusquement devant vous ou dévie vers votre voie de circulation.
- Model S Le véhicule ne roule pas dans les limites de vitesse dans lesquelles l'Assistance au maintien de voie est conçue pour fonctionner.
- Au moins un des capteurs (le cas échéant) est sale ou obstrué (par exemple par de la boue, de la glace ou de la neige, ou par la protection avant du véhicule, un excès de peinture ou des produits adhésifs comme des emballages, des autocollants, du revêtement en caoutchouc, etc.).
- Les conditions climatiques (forte pluie, neige, brouillard épais ou températures extrêmement chaudes ou froides) perturbent le fonctionnement du capteur.
- Les capteurs (le cas échéant) sont gênés par d'autres équipements ou dispositifs électriques qui génèrent des ondes ultrasoniques.
- Un objet fixé à la Model S (comme un porte-vélos ou un autocollant de pare-chocs) interfère avec un capteur ou le bloque.
- La visibilité est faible et les lignes au sol ne sont pas clairement visibles (forte pluie, neige, brouillard, etc.).
- Les marques de la chaussée sont extrêmement usées, elles présentent des marques visibles, elles ont été modifiées en raison de travaux routiers ou elles changent rapidement (par exemple, bifurcation, traverse ou fusion des voies).

 **ATTENTION** : Les fonctionnalités d'Assistance conducteur sont automatiquement désactivées lorsque le mode Circuit est activé. Il incombe au conducteur de conduire prudemment et de maîtriser son véhicule en tout temps, y compris sur une piste de course. Les fonctionnalités d'Assistance conducteur sont automatiquement réactivées lorsque le mode Circuit est désactivé.

 **AVERTISSEMENT** : Les listes ci-dessus n'indiquent pas toutes les situations pouvant nuire au bon fonctionnement des fonctions de l'Aide au maintien de voie. De nombreuses raisons peuvent entraver l'Assistance de maintien de voie. Pour éviter une collision, restez attentif et prêtez attention à la route afin de prévoir les interventions nécessaires le plus rapidement possible.



Assistance anticollision

Si votre véhicule Model S est équipé des composants de l'Autopilote (voir [Caméras à la page 19](#)), les fonctions de prévention des collisions suivantes sont destinées à accroître votre sécurité et celle de vos passagers :

Les fonctions de prévention des collisions suivantes sont destinées à accroître votre sécurité et celle de vos passagers :

- **Avertissement de collision frontale** : déclenche un avertissement visuel, sonore et haptique () lorsque le véhicule Model S détecte un risque élevé de collision frontale (voir [Avertissement de collision frontale à la page 152](#)).
- **Freinage d'urgence automatique** : actionne automatiquement les freins pour réduire l'impact d'une collision (voir [Freinage d'urgence automatique à la page 153](#)).
- **Accélération consciente des obstacles** – réduit l'accélération si la Model S détecte un objet dans sa trajectoire immédiate (voir [Accélération consciente d'obstacles à la page 154](#)).

ATTENTION : Assurez-vous que toutes les caméras sont propres et libres de toute obstruction avant chaque utilisation et avant d'utiliser les fonctionnalités de l'Autopilote (voir [Nettoyer une caméra à la page 214](#)). La performance de l'Autopilote peut être réduite par des caméras et des capteurs (le cas échéant) sales, ainsi que par certaines conditions environnementales comme la pluie et des marquages de voies effacés. Si une caméra est obstruée ou aveuglée, Model S affiche un message sur groupe d'instruments l' et les fonctionnalités de l'Autopilote peuvent ne pas être disponibles.

AVERTISSEMENT : L'avertissement de collision frontale est uniquement un dispositif d'assistance pour le conducteur et ne remplace pas les pratiques de conduite prudentes et le bon jugement. Maintenez les yeux sur la route lorsque vous conduisez et ne dépendez pas de l'avertissement de collision frontale pour vous prévenir des risques potentiels de collision. De nombreux facteurs peuvent réduire ou affecter l'efficacité du système, entraînant des avertissements inutiles, inexacts, non valides ou manqués. Ne vous fiez pas à l'avertissement de collision frontale pour vous prévenir des risques potentiels de collision. Vous pourriez subir de graves blessures ou même en décéder.

AVERTISSEMENT : Le freinage d'urgence automatique n'est pas conçu pour éviter toute collision. Dans certaines situations, il peut réduire l'impact d'une collision en tentant de réduire la vitesse du véhicule. Ne vous fiez pas au freinage d'urgence automatique pour éviter une collision. Vous pourriez subir de graves blessures ou même en décéder.

AVERTISSEMENT : L'accélération consciente d'obstacles n'est pas conçue pour éviter une collision. Dans certaines situations, elle peut réduire l'impact d'une collision. Ne vous fiez pas à l'Accélération consciente d'obstacles pour vous prévenir des risques potentiels de collision. Vous pourriez subir de graves blessures ou même en décéder.

Avertissement de collision frontale

Model S analyse la zone devant lui pour s'assurer qu'aucun véhicule, moto, vélo ou piéton ne s'y trouve. Si une collision est jugée probable à moins d'une intervention immédiate de votre part, l'avertissement de collision frontale émet un avertissement sonore et affiche le véhicule qui vous précède en rouge sur le tableau de bord. Dans ce cas, **INTERVENEZ IMMÉDIATEMENT!**



Les avertissements visuels, sonores s'arrêtent automatiquement lorsque le risque de collision s'est dissipé (par exemple, si vous avez décéléré ou arrêté le véhicule Model S, ou si l'objet devant votre véhicule a quitté votre voie).

Si aucune intervention immédiate n'est entreprise lorsque Model S émet l'avertissement de collision frontale, le freinage d'urgence automatique (s'il est activé) peut actionner automatiquement les freins si une collision est considérée comme imminente (voir [Freinage d'urgence automatique à la page 153](#)).

Par défaut, l'avertissement de collision frontale est activé. Pour désactiver ou régler la sensibilité, appuyez sur **Contrôles > Autopilote > Avertissement de collision avant** Le niveau d'avertissement est réglé par défaut à modéré (**Moyen**), mais vous pouvez le désactiver (**Désactiver**) ou choisir le mode d'avertissement tardif (**Plus tard**) ou précoce (**Plus tôt**).

REMARQUE : Votre sélection sera conservée jusqu'à ce que vous la changiez manuellement.

AVERTISSEMENT : Les caméras et les capteurs (le cas échéant) reliés à l'avertissement de collision frontale sont conçus pour surveiller une zone pouvant s'étendre jusqu'à 525 pi (160 m) dans votre trajectoire. L'état des routes et les conditions climatiques peuvent nuire au système d'avertissement de collision frontale. Soyez prudent lorsque vous conduisez.



⚠️ AVERTISSEMENT : L'avertissement de collision frontale est uniquement conçu pour fournir des alertes visuelles et sonores. Elle ne tentera en aucun cas de freiner ou de ralentir le véhicule Model S. Lorsque vous apercevez ou entendez un avertissement, il vous incombe en tant que conducteur de prendre immédiatement les mesures appropriées.

⚠️ AVERTISSEMENT : Il arrive parfois que l'avertissement de collision frontale émette des avertissements dans des situations sans risque de collision. Restez attentif et prêtez toujours attention à la zone avant du véhicule Model S afin d'anticiper toute intervention nécessaire.

L'Avertissement de collision frontale fonctionne seulement si vous roulez approximativement entre 3 mi/h (5 km/h) et 124 mi/h (200 km/h).

⚠️ AVERTISSEMENT : L'avertissement de collision frontale ne vous avertit pas lorsque le conducteur a déjà appliqué les freins.

Freinage d'urgence automatique

Model S est conçu pour calculer à quelle distance se trouvent les objets détectés. Lorsqu'une collision est jugée inévitable, le freinage d'urgence automatique est conçu pour appliquer les freins afin de réduire la vitesse du véhicule et, par le fait même, la gravité de l'impact. La réduction de vitesse dépend de plusieurs facteurs, dont la vitesse de conduite et l'environnement.

En cas de déclenchement du freinage d'urgence automatique, le tableau de bord affiche un avertissement visuel et un signal sonore retentit. Vous sentirez peut-être aussi la pédale de frein s'abaisser brusquement. Les feux de freinage s'allument pour avertir les autres automobilistes que vous ralentissez.



Freinage d'urgence en cours

Le freinage d'urgence automatique fonctionne lorsque la vitesse du véhicule est comprise entre environ 3 mi/h (5 km/h) et 124 mi/h (200 km/h).

Le freinage d'urgence automatique ne serre pas les freins, ou il cesse de les serrer, quand :

- Vous tournez brusquement le volant.
- Vous appuyez sur la pédale de frein et la relâchez pendant que le freinage d'urgence automatique serre les freins.
- Vous accélérez brusquement pendant que le freinage d'urgence automatique serre les freins.
- Le véhicule, la moto, le vélo ou le piéton n'est plus détecté à l'avant ou à l'arrière du véhicule.

Le freinage d'urgence automatique est toujours activé lorsque vous démarrez le véhicule Model S. Pour désactiver pendant votre parcours actuel, appuyez sur **Contrôles > Autopilote > Freinage d'urgence automatique**.

REMARQUE : Le freinage d'urgence automatique est conçu pour réduire tout impact frontal ou collision lorsque vous faites marche arrière (notez que la fonctionnalité est limitée en mode R).

⚠️ AVERTISSEMENT : Il est fortement recommandé de ne pas désactiver le freinage d'urgence automatique. Dans le cas contraire, le véhicule Model S ne freinera pas automatiquement dans les situations à risque de collision.

⚠️ AVERTISSEMENT : Le freinage d'urgence automatique est conçu pour réduire la gravité d'un impact. Il n'est pas conçu pour éviter les collisions.

⚠️ AVERTISSEMENT : Plusieurs facteurs peuvent influencer la performance du freinage d'urgence automatique, résultant dans un freinage inapproprié, ou au mauvais moment, ou encore aucun freinage du tout, comme lorsqu'un véhicule est partiellement dans le chemin ou s'il y a des débris sur la route. Il incombe au conducteur de rester vigilant, de conduire prudemment et de demeurer en plein contrôle de son véhicule en tout temps. Ne vous fiez jamais au freinage d'urgence automatique pour éviter ou réduire un impact.

⚠️ AVERTISSEMENT : Le freinage d'urgence automatique ne remplace pas la nécessité de maintenir une distance sécuritaire avec le véhicule qui vous précède.

⚠️ AVERTISSEMENT : La pédale de frein s'abaisse brusquement en situation de freinage automatique. Veillez à ce que rien ne l'empêche de bouger. N'installez rien en dessous ou par-dessus le tapis du conducteur, pas même un autre tapis de sol, et assurez-vous qu'il est bien fixé. Le non-respect de cette consigne peut empêcher la pédale de frein de bouger.

Alerte de circulation transversale arrière

Lorsque Model S est en marche arrière et que l'écran tactile affiche le flux de la caméra de recul, une barre verticale rouge apparaît lorsque Model S détecte qu'un objet (tel qu'un autre véhicule ou un piéton) est sur le point de traverser derrière Model S.

Par exemple, si vous sortez d'une place de stationnement en marche arrière et qu'un autre véhicule approche sur votre gauche, une barre rouge apparaît sur le côté gauche de la vue de la caméra. Si des objets s'approchent des deux côtés de Model S, des barres rouges apparaissent des deux côtés de la vue de la caméra.

Lorsque le Model S fait marche arrière et qu'un trafic transversal est détecté, le freinage d'urgence automatique ou l'accélération sensible aux obstacles peuvent appliquer les freins pour tenter d'éviter une collision. Ne vous fiez pas au freinage d'urgence automatique ou à l'accélération sensible



aux obstacles pour prévenir une collision. Pour en savoir plus, consulter [Freinage d'urgence automatique à la page 153](#) et [Accélération consciente d'obstacles à la page 154](#).

AVERTISSEMENT : Ne vous fiez jamais à l'alerte de circulation transversale arrière pour vous informer si la zone entourant votre véhicule est exempte d'objets et/ou de personnes. Les caméras peuvent ne pas détecter les objets ou les barrières susceptibles de causer des dommages ou des blessures, en particulier les objets très bas par rapport au sol. De plus, plusieurs facteurs externes peuvent réduire les performances des caméras, comme une lentille sale ou obstruée. Vérifiez toujours la zone de vos propres yeux. Regardez par-dessus votre épaule et utilisez tous les rétroviseurs lorsque vous roulez en marche arrière. Utilisez les caméras en tant que guides uniquement. L'alerte de trafic transversal arrière n'est pas conçue pour remplacer vos propres contrôles visuels directs et ne remplace pas une conduite prudente.

Accélération consciente d'obstacles

L'Accélération consciente d'obstacles est conçue pour réduire l'impact d'une collision en réduisant le couple du moteur et, dans certains cas, en appliquant les freins si le véhicule Model S détecte un objet dans son chemin. Le tableau de bord affiche un avertissement et un signal sonore se fait entendre lorsque les freins sont appliqués automatiquement. Par exemple, le véhicule Model S, alors qu'il est stationné face à une porte de garage fermée avec la marche avant engagée, détecte que vous avez enfoncé à fond la pédale de l'accélérateur. Malgré le fait que le véhicule Model S continue d'accélérer et heurte la porte du garage, la réduction du couple moteur peut réduire les dommages.

La fonction d'accélération consciente d'obstacles est conçue pour fonctionner seulement lorsque toutes ces conditions sont simultanément remplies :

- Marche avant ou arrière engagée.
- Model S est arrêté ou se déplace à moins de 10 mi/h (16 km/h).
- Model S le véhicule détecte un objet dans sa trajectoire immédiate.

Pour désactiver l'accélération consciente d'obstacles, appuyez sur **Contrôles > Autopilote > Accélération consciente d'obstacles**.

AVERTISSEMENT : L'accélération consciente d'obstacles est conçue pour réduire la gravité de l'impact. Elle n'est pas conçue pour éviter les collisions.

AVERTISSEMENT : L'accélération consciente d'obstacles pourrait ne pas limiter le couple dans toutes les situations, comme lors d'un virage serré dans un espace de stationnement. Plusieurs facteurs, y compris les conditions environnementales, la distance qui le sépare d'un obstacle et les actions du conducteur peuvent limiter, retarder ou annuler l'accélération consciente d'obstacles.

AVERTISSEMENT : Ne vous fiez pas à la fonction d'accélération consciente d'obstacles pour contrôler l'accélération ou limiter, ou éviter, la gravité d'une collision et n'essayez pas de tester la fonction d'accélération consciente des obstacles. Cela pourrait engendrer des dommages matériels, des blessures graves ou la mort.

AVERTISSEMENT : Plusieurs facteurs peuvent nuire à la performance de la fonction d'accélération consciente d'obstacles, ce qui provoque une réduction inappropriée ou inopportune du couple moteur ou un freinage involontaire. Il incombe au conducteur de rester vigilant, de conduire prudemment et de garder le plein contrôle du véhicule Model S en tout temps.

Limitations et inexactitudes

Les fonctions anticollision ne peuvent pas toujours détecter tous les objets, les véhicules, vélos ou piétons et peuvent parfois vous transmettre des avertissements inutiles, inexacts, non valides ou manqués pour plusieurs raisons, en particulier si :

- La route comporte des courbes prononcées.
- La visibilité est faible (forte pluie, neige, brouillard, etc.).
- Une source de lumière intense (notamment phares ou lumière du soleil) interfère avec le champ de vision des caméras.
- Une caméra ou un capteur est obstrué (sale, recouvert, embué, couvert par un autocollant, etc.).
- Au moins un des capteurs (le cas échéant) est sale ou obstrué (par exemple par de la boue, de la glace ou de la neige, ou par la protection avant du véhicule, un excès de peinture ou des produits adhésifs comme des emballages, des autocollants, du revêtement en caoutchouc, etc.).
- Les conditions climatiques (forte pluie, neige, brouillard épais ou températures extrêmement chaudes ou froides) perturbent le fonctionnement du capteur.
- Les capteurs (le cas échéant) sont gênés par d'autres équipements ou dispositifs électriques qui génèrent des ondes ultrasoniques.

ATTENTION : Le véhicule Model S affiche une alerte lorsqu'il détecte un dysfonctionnement du système d'Assistance anticollision. Contactez le service d'entretien Tesla.

ATTENTION : Les fonctionnalités d'Assistance conducteur sont automatiquement désactivées lorsque le mode Circuit est activé. Il incombe au conducteur de conduire prudemment et de maîtriser son véhicule en tout temps, y compris sur une piste de course. Les fonctionnalités d'Assistance conducteur sont automatiquement réactivées lorsque le mode Circuit est désactivé.



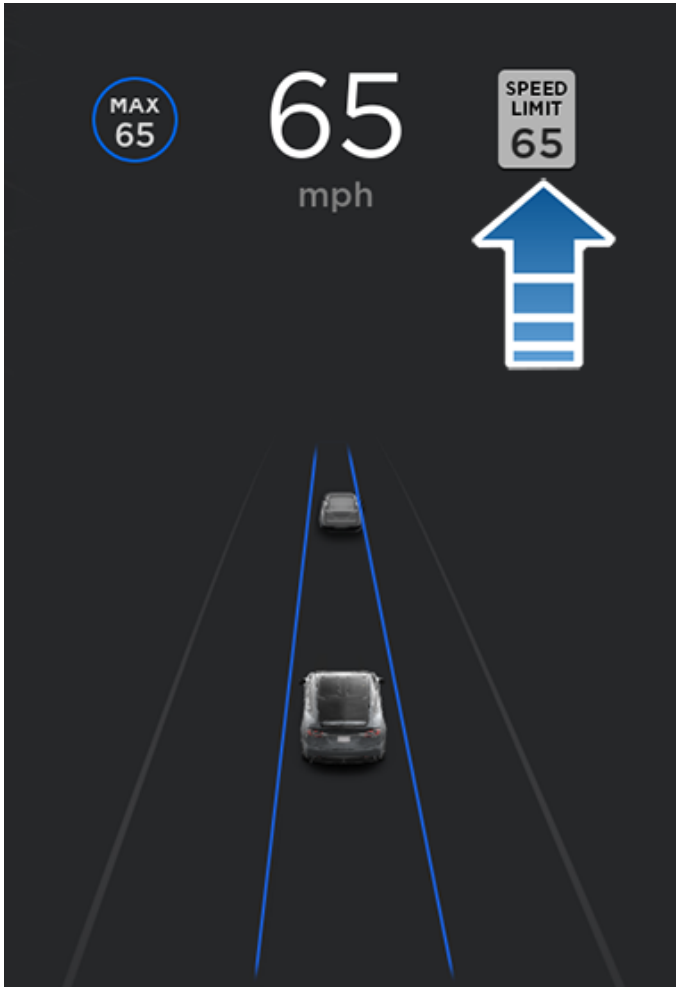
⚠ AVERTISSEMENT : La liste des situations pouvant perturber le fonctionnement normal de l'assistance anticollision précédemment décrites n'est pas exhaustive. Ces fonctionnalités peuvent ne pas fonctionner comme prévu pour de nombreuses autres raisons. Il incombe au conducteur de rester attentif et vigilant afin d'éviter les collisions et d'anticiper les interventions nécessaires le plus rapidement possible.



Mode de fonctionnement de l'Aide au maintien de la vitesse

Model S affiche une limite de vitesse sur le tableau de bord et vous pouvez choisir d'être averti lorsque vous dépassez la limite de vitesse et la manière d'être averti. De plus, un contour bleu pourrait apparaître autour de l'icône de limite de vitesse pour vous avertir que vous dépassez la limite.

Au lieu d'utiliser la limite de vitesse détectée, vous pouvez baser les avertissements sur une limite de vitesse arbitraire que vous saisissez manuellement.



Dans les situations où le véhicule Model S est incapable de déterminer une limite de vitesse ou, si la fonction d'Aide au maintien de la vitesse est incertaine qu'une limite de vitesse détectée est exacte, le tableau de bord peut ne pas afficher une limite de vitesse et les avertissements ne fonctionnent pas.

REMARQUE : Les avertissements relatifs à la limite de vitesse disparaissent après 10 secondes, ou lorsque la Model S redescend en dessous de la limite spécifiée.

AVERTISSEMENT : Ne vous reposez pas sur l'Aide au maintien de la vitesse pour déterminer la limite de vitesse ou la vitesse de conduite applicable. Conduisez toujours à une vitesse raisonnable en fonction des conditions de circulation et de l'état de la route.

Contrôle de l'Aide au maintien de la vitesse

Pour régler l'avertissement de limite de vitesse, appuyez sur **Contrôles > Autopilote > Avertissement de limite de vitesse**, puis sélectionnez l'une des options suivantes :

- **Désactiver** – Les avertissements de limite de vitesse ne s'affichent pas et l'avertisseur sonore ne retentit pas.
- **Afficher** – Les panneaux de limite de vitesse s'affichent sur le tableau de bord et grossissent lorsque vous dépassez la limite définie.
- **Signal sonore** – Outre l'affichage visuel, un signal sonore est émis quand vous dépassez la limite de vitesse établie.

Vous pouvez également préciser la méthode de détermination de la limite de vitesse :

- **Relative** – Vous pouvez définir un écart de limite de vitesse (+ ou -) pour être averti uniquement lorsque vous avez dépassé une certaine vitesse au-delà de l'écart de limite de vitesse. Par exemple, vous pouvez définir un écart positif de 10 km/h (10 mi/h) si vous souhaitez être avisé uniquement lorsque vous dépassez la limite de 10 km/h (10 mi/h).

REMARQUE : La tolérance ajoutée à la limite de vitesse modifie également le chiffre inscrit dans l'icône de vitesse grise sur le tableau de bord.

- **Absolue** – Spécifiez manuellement une limite de vitesse entre 30 et 240 km/h (20 et 140 mi/h).

REMARQUE : L'Aide au maintien de la vitesse n'est pas toujours absolument exacte. Dans certaines situations, l'emplacement de la route peut être mal calculé et l'Aide au maintien de la vitesse peut plutôt afficher une vitesse pour une route juste à côté dont la limite de vitesse peut être différente. Par exemple, l'Aide au maintien de la vitesse peut supposer que le véhicule Model S circule sur une autoroute à accès contrôlé alors que vous vous trouvez en réalité dans une rue attenante, et vice versa.

REMARQUE : Votre sélection sera conservée jusqu'à ce que vous la changiez manuellement.


Limitations et inexactitudes

L'Aide au maintien de la vitesse peut ne pas être tout à fait fonctionnel ou risque de fournir des renseignements inexacts dans les situations suivantes :

- La visibilité est faible et les panneaux indicateurs ne sont pas clairement visibles (forte pluie, neige, brouillard, etc.).



- Une source de lumière intense (notamment phares ou lumière du soleil) interfère avec le champ de vision des caméras.
- Model S s'approche très près du véhicule qui la précède, ce qui bloque la vue des caméras.
- Le pare-brise obstrue le champ de vision des caméras (buée, saleté, présence d'un autocollant, etc.).
- Les panneaux de limite de vitesse sont masqués par d'autres objets.
- Les données GPS ou de la carte relatives aux limites de vitesse sont incorrectes ou obsolètes.
- Model S roule dans une région où les données GPS ou cartographiques ne sont pas disponibles ou dans une région où les panneaux de limite de vitesse ne peuvent être détectés.
- Les panneaux indicateurs qui ne sont pas conformes aux formats standard reconnaissables, tels que les panneaux indicateurs de vitesse numériques ou temporaires.
- Une route ou une limite de vitesse a été récemment modifiée.

 **AVERTISSEMENT** : La liste ci-dessus n'est pas une liste exhaustive des situations pouvant nuire au bon fonctionnement des composants de l'Aide au maintien de la vitesse. Plusieurs autres facteurs peuvent empêcher l'Aide au maintien de la vitesse d'émettre des avertissements.



À propos du système de sécurité

Si le véhicule Model S ne détecte aucune clé à proximité et qu'une porte ou un coffre verrouillé est ouvert, une alarme retentit. Les phares et les clignotants clignotent également. Pour désactiver l'alarme, appuyez sur n'importe quel bouton du porte-clé.

Pour activer ou désactiver manuellement le système d'alarme, touchez **Contrôles** > **Sûreté** > **Alarme de sécurité**. Lorsque le système est activé, le véhicule Model S active son alarme une minute après que vous l'avez quitté, que vous ayez verrouillé les portes et qu'une clé reconnue ne soit plus détectée.

Un son de sirène sur pile (le cas échéant) est émis lorsqu'une porte ou un coffre verrouillé est ouvert et que le véhicule Model S ne détecte aucune clé. Si vous désirez également que l'alerte sonne dans des situations où le véhicule détecte du mouvement à l'intérieur de l'habitacle, activez le réglage **Soulèvement et intrusion** (voir [Soulèvement et Intrusion \(le cas échéant\)](#) à la page 158).

REMARQUE : Si le véhicule Model S est en mode Sentinelle (voir [Comment utiliser le mode Sentinelle \(avec une clé USB\)](#) à la page 162). le réglage **Alarme de sécurité** n'est pas offert.

Soulèvement et Intrusion (le cas échéant)

Selon la configuration, la région du marché et la date de fabrication, votre véhicule peut ne pas être équipé de cette fonction.

L'**alarme de sécurité** doit être active pour activer le réglage **Soulèvement et intrusion**.

Le réglage **Soulèvement et intrusion** fait retentir l'alarme si votre véhicule Model S détecte du mouvement à l'intérieur de l'habitacle ou s'il est déplacé ou incliné (par exemple, par une dépanneuse ou au moyen d'un cric). Pour l'activer, touchez **Contrôles** > **Sûreté** > **Soulèvement et intrusion**.

Le capteur d'intrusion se désactive automatiquement dans les situations au cours desquelles le système de climatisation continue de fonctionner après que vous ayez quitté votre véhicule. Pour l'ignorer, vous pouvez réactiver manuellement le capteur de Soulèvement et d'intrusion après avoir choisi Maintenir la climatisation, Animal de compagnie ou Camp.

Le capteur d'inclinaison et d'intrusion se réactive automatiquement au début de chaque cycle de conduite.

REMARQUE : L'alarme **Soulèvement et intrusion** doit être désactivée pour pouvoir utiliser l'**Anti-surchauffe habitacle** (consultez [Anti-surchauffe habitacle](#) à la page 170).

REMARQUE : Si vous envisagez de laisser par exemple un chien à l'intérieur du véhicule verrouillé, n'oubliez pas de désactiver la fonction **Soulèvement et intrusion**. Lorsque ce réglage est activé, tout mouvement détecté à l'intérieur du véhicule Model S déclenche l'alarme de détection d'intrusion.

REMARQUE : Si le véhicule Model S est en mode Sentinelle (voir [Comment utiliser le mode Sentinelle \(avec une clé USB\)](#) à la page 162). le réglage **Soulèvement et intrusion** n'est pas offert.

Mise à niveau d'antivol avancé (le cas échéant)

Si votre véhicule est équipé d'une mise à niveau d'antivol avancé, le klaxon retentit lorsqu'une porte ou le coffre verrouillé est ouvert et que le véhicule Model S ne détecte aucune carte d'accès à proximité. Si le réglage **Inclinaison/Intrusion** est activé, le klaxon retentit également si votre Model S détecte un mouvement à l'intérieur de l'habitacle ou lorsque le véhicule est déplacé ou soulevé (par exemple, par une dépanneuse ou au moyen d'un cric). Pour activer ou désactiver le système Soulèvement et intrusion, touchez **Contrôles** > **Sûreté** > **Soulèvement et intrusion**.

NIP pour conduite

Pour une sécurité accrue, empêchez le véhicule Model S d'être conduit jusqu'à ce qu'un NIP (numéro d'identification personnel) à quatre chiffres soit saisi. Pour activer ce paramètre, touchez **Contrôles** > **Sûreté** > **NIP pour conduite** et suivez les instructions s'affichant à l'écran pour créer un NIP pour conduite.

Lorsque ce paramètre est activé, en plus de devoir saisir le NIP à quatre chiffres pour conduire, vous devez l'utiliser pour entrer pour la première fois en mode Voiturier et créer un NIP à 4 chiffres pour entrer en mode Voiturier et en sortir. En mode Voiturier activé, vous pourrez conduire le véhicule Model S sans que le voiturier ne nous demande de saisir le NIP pour conduite. Le paramètre **NIP pour conduite** est désactivé dès que le mode Voiturier est activé.

Si vous oubliez votre NIP pour conduite, touchez le lien pour inscrire vos authentifiants Tesla dans l'écran qui affiche le NIP pour conduite, puis suivez les instructions affichées sur l'écran tactile.

REMARQUE : Dans l'éventualité improbable que l'écran tactile ne réponde pas, vous pourriez être incapable d'entrer le NIP. Dans ce cas, essayez d'abord de redémarrer l'écran tactile (voir [Redémarrage de l'écran tactile ou du tableau de bord](#) à la page 8). Si l'écran tactile ne répond toujours pas, vous pouvez quand même contourner le NIP pour conduite en activant la conduite sans clé dans votre application mobile de Tesla.

NIP boîte à gants

Protégez le contenu de votre boîte à gants avec un NIP à quatre chiffres (non lié au NIP pour conduite). Pour l'activer, touchez **Contrôles** > **Sécurité** > **NIP pour boîte à gants** et suivez les instructions affichées sur l'écran tactile. Lorsque ce réglage est activé, vous devrez entrer votre NIP pour accéder au contenu de votre boîte à gants. Sélectionnez la bascule pour désactiver, puis entrez le NIP pour supprimer cette protection de sécurité supplémentaire.



Si vous oubliez le NIP de votre boîte à gants, réinitialisez-le en saisissant vos identifiants de connexion Tesla, puis suivez les instructions affichées sur l'écran tactile.

Cochez les cases dans la fenêtre contextuelle à l'écran tactile pour exclure les signets et/ou l'historique selon vos préférences.

REMARQUE : Le **NIP boîte à gants** permet d'ouvrir la boîte à gants, même lorsque le véhicule Model S est en mode Voiturier.


Mode Limite de vitesse


Le mode Limite de vitesse vous permet de limiter l'accélération et la vitesse de conduite maximale à une valeur choisie entre 50 mi/h et 120 mi/h (80 km/h et 193 km/h). La première fois que vous utilisez cette fonction, vous créez un NIP à 4 chiffres que vous devez utiliser pour activer et désactiver le mode Limite de vitesse. Lorsque la fonction est activée et que votre vitesse de conduite approche à environ 3 mi/h (5 km/h) de la vitesse maximale, vous entendrez un signal sonore, le tableau de bord affiche un message et le véhicule Model S envoie une notification à l'application mobile. Vous pouvez aussi toucher **Sécurité > Mode Limite de vitesse** pour l'activer à partir de l'application mobile de Tesla. Activer le mode Limite de vitesse :

1. Assurez-vous que le véhicule Model S est en mode Stationnement (P).
2. Sur l'écran tactile, touchez **Contrôles > Sécurité > Mode Limite de vitesse**
3. Choisissez la vitesse de conduite maximale.
4. Faites glisser le curseur en position **Activé**.
5. Entrez le NIP à quatre chiffres que vous souhaitez utiliser pour activer ou désactiver le mode Limite de vitesse.

REMARQUE : Si vous avez oublié votre NIP, vous pouvez désactiver le mode Limite de vitesse en entrant vos identifiants de connexion pour votre compte Tesla.

REMARQUE : Lorsque le mode Limite de vitesse est activé, le paramètre de l'accélération se règle automatiquement sur **Confort**.

 **AVERTISSEMENT :** Le fait de descendre une pente peut faire augmenter la vitesse et amener le véhicule Model S à dépasser la vitesse maximale choisie.

 **AVERTISSEMENT :** Le mode Limite de vitesse ne peut se substituer au bon jugement, à l'expérience en conduite, à la surveillance constante des limites de vitesse et aux conditions de conduite. Les accidents se produisent à n'importe quelle vitesse et il est de votre responsabilité de conduire prudemment.

Supprimer les données de navigation

Vous pouvez supprimer les données de navigation de votre véhicule (comme pour un ordinateur ou un téléphone intelligent) en naviguant jusqu'à **Contrôles > Entretien > Supprimer les données de navigation**. Ceci est pratique dans plusieurs situations comme pour effacer des réglages ou les recherches d'un autre conducteur.



Caméra de tableau de bord

REMARQUE : Selon la région, la configuration du véhicule, les options achetées et la version logicielle, votre véhicule n'est peut-être pas doté d'une caméra de tableau de bord ou les fonctionnalités peuvent ne pas fonctionner exactement comme décrites. **Il est de votre entière responsabilité de connaître et de respecter la réglementation locale et toute restriction relative à la propriété pour tout ce qui touche l'utilisation des caméras.**

La caméra de tableau de bord enregistre des clips des environs de votre véhicule lors de la conduite. Utilisez la caméra de tableau de bord pour enregistrer des incidents de conduite ou d'autres événements marquants, comme vous le feriez avec une caméra externe sur d'autres véhicules.

Touchez l'icône de la caméra de tableau de bord dans le lanceur d'application. Vous pouvez ajouter l'application Dashcam à la barre inférieure pour y accéder facilement (voir [Personnalisation de Mes applications à la page 7](#)). Lorsque le véhicule Model S est stationné, touchez l'icône de caméra pour afficher le lecteur (voir [Visionner les clips à la page 164](#)).



Afin de protéger votre vie privée, les clips enregistrés sont stockés localement sur votre clé USB formatée. Les clips ne sont pas envoyés à Tesla. Model S n'enregistre pas de clips lorsque la caméra de tableau de bord est **Désactivée**.

Comment utiliser la caméra de tableau de bord

1. Formater une clé USB. La caméra de tableau de bord nécessite une clé USB correctement formatée insérée dans le port USB de votre véhicule pour stocker et récupérer les images. Les véhicules fabriqués depuis environ le début des années 2020 sont dotés d'une clé USB formatée dans la boîte à gants. Il existe deux façons de formater une clé USB, si nécessaire :
 - Formatez le disque flash avec Model S. Insérez la clé USB dans le port USB et naviguez jusqu'à **Contrôles > Sécurité > Formater clé USB**.
 - Formater la clé USB avec un ordinateur. Voir [Exigences relatives à la clé USB pour l'enregistrement de clips à la page 164](#) pour en savoir plus.
2. Insérez la clé USB dans le port USB de votre véhicule, de préférence celui de la boîte à gants (le cas échéant).
3. Activez la caméra de tableau de bord en touchant **Contrôles > Sécurité > Caméra de tableau de bord**. La caméra de tableau de bord vous permet de choisir comment et quand un clip est sauvegardé. Vous pouvez choisir entre :

- **Auto :** La caméra de tableau de bord enregistre automatiquement un clip sur votre clé USB lorsque votre véhicule Model S détecte un événement de sécurité critique comme une collision ou le déploiement d'un coussin gonflable. Lorsque vous choisissez **Auto**, la détection peut varier et elle sera sujette à l'alimentation, à l'état de veille ou de l'Autopilote de votre véhicule.

REMARQUE : Plusieurs facteurs déterminent si la caméra de tableau de bord sauvegarde automatiquement le clip d'un événement de sécurité critique (par exemple, la force de l'impact, si les coussins gonflables se sont déployés ou non, etc.) Ne vous fiez pas à la caméra de tableau de bord pour enregistrer automatiquement tous les événements de sécurité critiques.

- **Manuel :** Vous devez toucher l'icône de la caméra de tableau de bord pour enregistrer un clip des dix minutes les plus récentes.
- **Avec Klaxon :** Lorsque vous klaxonnez, la caméra de tableau de bord enregistre un clip des dix minutes les plus récentes. Vous pouvez activer simultanément cette option en plus de **Auto** ou **Manuel**.

4. Une fois cette option activée, l'icône de la caméra de tableau de bord indique lorsqu'un clip est sauvegardé.



L'icône change pour afficher l'état de la caméra de tableau de bord :



ENREGISTREMENT : La caméra de tableau de bord enregistre. Pour enregistrer un clip, touchez l'icône. Pour mettre l'enregistrement en pause, appuyez longuement sur l'icône.



DISPONIBLE : La caméra de tableau de bord est disponible, mais n'enregistre pas activement. Touchez l'icône de la caméra de tableau de bord pour commencer à enregistrer des images.



PAUSE : La caméra de tableau de bord est en pause. Pour reprendre l'enregistrement, touchez l'icône. Pour éviter de perdre vos clips, assurez-vous de mettre la caméra de tableau de bord en pause avant de retirer la clé USB.



OCCUPÉ : La caméra de tableau de bord est en cours de chargement, d'enregistrement ou d'écrasement des images. Lorsque la caméra de tableau de bord est occupée, les images ne sont ni capturées ni enregistrées.



ENREGISTRÉ : Le clip est sauvegardé.

5. Lorsqu'un enregistrement est sauvegardé, vous pouvez le visionner sur l'écran tactile ou sur un ordinateur :
 - Écran tactile : Lorsque le véhicule Model S est stationné, touchez l'icône de caméra de tableau de bord dans le lanceur d'application. Les vidéos sont organisés par horodatage. Voir [Visionner les clips à la page 164](#) pour en savoir plus.
 - Ordinateur : Insérez la clé USB dans un ordinateur et naviguez jusqu'au dossier TeslaCam. Les vidéos sont organisés par horodatage. Voir [Visionner les clips à la page 164](#) pour en savoir plus.
6. Pour éteindre la caméra de tableau de bord, allez dans **Contrôles > Sécurité > Caméra de tableau de bord > Désactiver**. Si la caméra de tableau de bord est réglée sur **Auto**, **Manuel**, ou **Avec klaxon**, elle s'active automatiquement (mais peut ne pas enregistrer activement les images, selon vos préférences) chaque fois que vous conduisez.



Mode Sentinelle

REMARQUE : Selon la région, la configuration du véhicule, les options achetées et la version logicielle, votre véhicule peut ne pas être doté du mode Sentinelle. ou les fonctionnalités peuvent ne pas fonctionner exactement comme décrites. **Il est de votre entière responsabilité de connaître et de respecter la réglementation locale et toute restriction relative à la propriété pour tout ce qui touche l'utilisation des caméras.**

Lorsque cela est activé, les caméras et capteurs (le cas échéant) de votre véhicule restent allumés et sont prêts à enregistrer toute activité suspecte lorsque votre véhicule Model S est verrouillé et stationné. Pensez au mode Sentinelle comme à un système de sécurité intelligent qui vous alerte lorsqu'il détecte des menaces à proximité de votre véhicule.

Si une menace est détectée ou si les capteurs du véhicule déterminent qu'il y a beaucoup de mouvements saccadés, comme lors d'un remorquage ou d'une secousse, le mode Sentinelle :

- fait clignoter les phares;
- déclenche l'alarme;
- affiche un message sur l'écran tactile indiquant que les caméras peuvent enregistrer pour informer les personnes à l'extérieur du véhicule;
- vous prévient de l'alarme sur l'application mobile;
- sauvegarde les images de l'événement sur une clé USB (le cas échéant).

Le mode Sentinelle est désactivé par défaut. Vous pouvez utiliser des commandes vocales ou l'application mobile de Tesla pour activer ou désactiver le mode Sentinelle. Pour activer le mode Sentinelle à l'aide des commandes vocales, dites « Maintenir la sécurité du véhicule Tesla », « Assurer la sécurité de mon véhicule », « Mode Sentinelle activé » ou « Activer le mode Sentinelle » (voir [Commandes vocales à la page 17](#)).

Votre batterie doit être chargée à un minimum de 20 % pour pouvoir utiliser le mode Sentinelle. Si le niveau de recharge baisse en-dessous de 20 %, le mode Sentinelle se ferme et l'application mobile vous envoie une notification. La consommation d'énergie peut augmenter lorsque le mode Sentinelle est activé.

REMARQUE : Lorsque le mode Sentinelle est activé, les réglages de l'alarme de sécurité (**Contrôles > Sécurité > Alarme de sécurité**) ne sont pas disponibles.



ATTENTION : Ne vous fiez pas au mode Sentinelle pour protéger votre véhicule Model S contre toute menace à la sécurité. Le mode Sentinelle utilise divers facteurs pour établir si oui ou non une alarme de sécurité doit être activée. Les impacts ne seront pas nécessairement tous détectés et l'alarme ne s'activera pas en toute situation. Bien que le mode Sentinelle puisse protéger votre véhicule contre certaines menaces, aucun système de sécurité ne peut empêcher toutes les attaques.

REMARQUE : Le mode Sentinelle envoie uniquement des notifications à l'application mobile lorsque l'alarme est déclenchée, lorsque quelqu'un tente d'ouvrir une porte ou un coffre ou que des mouvements saccadés soudains sont détectés par le véhicule. Si le mode Sentinelle ne considère pas un événement comme une menace claire, le véhicule enregistre les images sans toutefois déclencher l'alarme.

Comment utiliser le mode Sentinelle (avec une clé USB)

1. Le mode Sentinelle nécessite une clé USB correctement formatée insérée dans le port USB de votre véhicule. Les véhicules fabriqués depuis environ le début des années 2020 sont dotés d'une clé USB formatée dans la boîte à gants. Il existe deux façons de formater la clé USB :
 - Insérez la clé USB dans le port USB et naviguez jusqu'à **Contrôles > Sécurité > Formater clé USB**. Votre véhicule formatera automatiquement la clé USB pour vous.
 - Formater la clé USB à l'aide d'un ordinateur. Voir [Exigences relatives à la clé USB pour l'enregistrement de clips à la page 164](#) pour en savoir plus.
2. Insérez la clé USB dans le port USB du véhicule, de préférence celui de la boîte à gants (le cas échéant).
3. Lorsque votre véhicule est stationné, activez la caméra de tableau de bord en naviguant jusqu'à **Contrôles > Sécurité > Caméra de tableau de bord** (La caméra de tableau de bord doit être activée pour que le mode Sentinelle fonctionne).
4. Touchez **Contrôles > Sécurité > Mode Sentinelle > Activé**. Une fois le mode activé, le mode Sentinelle de la barre d'état devient rouge.



REMARQUE : Les enregistrements de la caméra arrière sont disponibles seulement sur les véhicules fabriqués approximativement après février 2018.

Lorsqu'il est activé, le mode Sentinelle est en veille et toujours prêt à faire retentir l'alarme et à enregistrer un clip lorsqu'un événement de sécurité est déclenché. Consultez [Visionner les clips à la page 164](#) pour en savoir plus sur le visionnement des clips.

5. Pour activer/désactiver le mode Sentinelle jusqu'à votre prochaine conduite, touchez l'icône du mode Sentinelle. Lorsque l'icône n'est plus rouge, le mode Sentinelle est désactivé.





Désactivez le mode Sentinelle dans **Contrôles > Sécurité > Mode Sentinelle** pour le désactiver pour plus d'une conduite.

Consultez [Visionner les clips à la page 164](#) pour en savoir plus sur le visionnement des clips du mode Sentinelle.

REMARQUE : Lorsque l'espace de stockage interne atteint sa capacité maximale, les nouveaux enregistrements remplacent les plus anciens.

Comment utiliser le mode Sentinelle (sans clé USB)

Lorsque le mode Sentinelle est activé et qu'un événement de sécurité est détecté sans qu'une clé USB soit insérée dans le port USB, votre véhicule vous avertit par le biais de l'application mobile, mais les caméras ne sauvegardent pas de clips.

Réglages du mode Sentinelle

• À l'exception de certains emplacements précis

Dans **Contrôles > Sécurité > Mode Sentinelle**, vous pouvez régler le mode Sentinelle de façon à ce qu'il ne s'active pas dans certains emplacements (consultez [Domicile, maison et destinations favorites à la page 179](#) pour obtenir plus d'informations) :

- **Exclure domicile** : Le mode Sentinelle ne s'active pas automatiquement à l'emplacement que vous avez défini comme Domicile dans votre liste de favoris.
- **Exclure travail** : Le mode Sentinelle ne s'active pas automatiquement à l'emplacement que vous avez défini comme Travail dans votre liste de favoris.
- **Exclure favoris** : Le mode Sentinelle ne s'active pas automatiquement aux emplacements configurés comme favoris.

REMARQUE : Pour reconnaître un emplacement enregistré comme Domicile, Travail ou Favori, le véhicule Model S doit être stationné approximativement à un maximum de 1 640 pieds (500 mètres) de l'emplacement enregistré.

Pour configurer votre emplacement Domicile ou Travail, touchez **Naviguer > Définir Domicile/Définir Travail**. Pour configurer un **Favori**, touchez l'étoile lorsque vous voyez une adresse sur la carte à placer dans vos favoris. Si vous activez ou désactivez le mode Sentinelle à l'aide de l'écran tactile ou de l'application mobile, vos préférences d'exclusion domicile, travail et favori seront ignorées jusqu'à votre prochaine conduite.

• Régler la détection par caméra

Lorsque la **détection par caméra** est activée, le mode Sentinelle utilise les caméras extérieures du véhicule en plus des capteurs pour détecter tout événement de sécurité lorsque le véhicule est stationné. Si la fonctionnalité est désactivée, votre véhicule sauvegardera des clips sur la clé USB seulement si une menace physique est détectée. Pour ajuster, touchez **Contrôles > Sécurité > Mode Sentinelle > Détection par caméra**.



Exigences relatives à la clé USB pour l'enregistrement de clips

REMARQUE : La possibilité de formater et de stocker des vidéos sur des clés USB peut ne pas être disponible sur votre véhicule en fonction de sa date de fabrication et de sa configuration.

Certaines fonctionnalités nécessitent l'utilisation d'une clé USB (par exemple, la Caméra de tableau de bord, le mode Sentinelle qui respecte les exigences suivantes :

- Capacité de stockage minimale de 64 Go. Utilisez un lecteur USB ayant autant d'espace de stockage disponible que possible. Un enregistrement vidéo peut prendre beaucoup d'espace.
- Une vitesse d'écriture constante d'au moins 4 Mo/s. Notez que la vitesse d'écriture constante est différente de la vitesse d'écriture maximale.
- Compatible USB 2.0. Si vous utilisez une clé USB 3.0, elle doit aussi prendre en charge le format USB 2.0.
- Correctement formaté (soit automatiquement, soit [manuellement à la page 164](#)).

REMARQUE : Dans certaines régions commerciales, vous pouvez acheter les clés USB recommandées dans <http://www.tesla.com>.

Formater automatiquement une clé USB

Insérez la clé USB dans un port USB avant prenant en charge la possibilité de formater, d'enregistrer et de visualiser des vidéos (voir [Éléments électroniques intérieurs à la page 10](#)). Puis, touchez **Contrôles > Sécurité > Formater clé USB**. Ceci formatera automatiquement la clé USB au format exFAT et créera des dossiers TeslaCam. La clé USB est maintenant prête à enregistrer et à sauvegarder vos clips.

Formater clé USB est offert seulement lorsque vous insérez une clé USB (dotée d'une ou de plusieurs partitions) dans un port USB avant. Choisir **Formater clé USB** efface tout contenu existant sur la clé = USB. Avant d'utiliser cette fonctionnalité, déplacez tout contenu que vous souhaitez conserver sur un autre appareil.

Formater manuellement la clé USB.

Si le véhicule Model S n'arrive pas à formater la clé USB, vous devrez le faire avec un ordinateur :

1. Formater la clé au format exFAT, MS-DOS FAT (pour Mac), ext3 ou ext4 (le format NTFS n'est pas pris en charge pour le moment).
2. Créez un dossier de base intitulé **TeslaCam**. Vous pouvez utiliser une clé USB pour la caméra de tableau de bord, le mode Sentinelle, et les fichiers audio, mais vous devez créer des partitions séparées ou des dossiers sur la clé USB au format exFAT.

3. Une fois formatée, insérez la clé USB dans le port USB de la boîte à gants (le cas échéant), sinon utilisez le port USB avant de la console centrale. N'utilisez pas les ports USB arrière, car ces derniers ne peuvent que recharger des appareils. Le véhicule Model S peut prendre quelques secondes pour reconnaître la clé USB.

4. Une fois la clé reconnue, assurez-vous que les icônes de la caméra de tableau de bord et du mode Sentinelle apparaissent dans le haut de votre écran tactile. Model S est maintenant prêt à enregistrer des clips.

REMARQUE : Vous devrez peut-être devoir d'abord activer le mode Sentinelle (le cas échéant) en touchant **Contrôles > Sécurité > Mode Sentinelle**.

Visionner les clips

Si des clips sont sauvegardés, vous pouvez les visionner sur l'écran tactile ou sur un ordinateur.

Lorsque votre clé USB est pleine, vous ne pourrez plus sauvegarder de clips. Afin qu'il y ait toujours de l'espace sur votre clé USB, vous devez sauvegarder les clips sur un autre appareil et supprimer ceux qui sont sur la clé USB.

Lorsqu'ils sont activés, la caméra de tableau de bord et le mode Sentinelle enregistrent les images par cycle. Le contenu est continuellement écrasé sauf si vous le sauvegardez. Pour regarder un clip, vous devez l'avoir enregistré, sinon il sera supprimé et écrasé. Consultez [Mode Sentinelle à la page 162](#) et [Caméra de tableau de bord à la page 160](#) pour en savoir plus sur la sauvegarde des images. Quatre vidéos sont enregistrées pour chaque clip sauvegardé, un provenant de chaque caméra (avant, arrière, gauche et droite).

REMARQUE : Les enregistrements de la caméra arrière ne sont disponibles que pour les véhicules fabriqués approximativement après février 2018.

Visionner sur l'écran tactile

Vous pouvez visionner les clips enregistrés sur l'écran tactile lorsque le véhicule Model S est stationné. Touchez l'icône de la caméra de tableau de bord dans le lanceur d'application. Les onglets affichent une liste de tous les clips classés par emplacement et horodatés. Au besoin, mettez en pause, reculez, avancez ou supprimez des clips. Balayez l'écran vers la droite ou appuyez et maintenez enfoncé pour supprimer rapidement certains clips.

Allez à **Contrôles > Sécurité > Supprimer les clips de la caméra de tableau de bord** pour supprimer tous les enregistrements de la caméra de tableau de bord et du mode Sentinelle.

REMARQUE : L'enregistrement de la caméra de tableau de bord est mis en pause lorsque vous lancez le lecteur.



Visionner sur un ordinateur

Insérez la clé USB dans un ordinateur et naviguez jusqu'au dossier TeslaCam ou TeslaTrackMode .

Le dossier TeslaCam contient les trois sous-dossiers suivants :

- **RecentClips** : Contient jusqu'à 60 minutes de contenu enregistré.
- **SavedClips** : Contient tous les enregistrements sauvegardés et renommés à partir du dossier RecentClips.
- **SentryClips** : Contient les clips des événements de sécurité du mode Sentinelle. Si l'espace de stockage sur la clé USB devient limité, les clips du mode Sentinelle les plus anciens sont supprimés pour laisser de l'espace aux nouveaux. Une fois les clips supprimés, vous ne pourrez plus les récupérer.




Vue d'ensemble des commandes de climatisation

Les commandes de climatisation se trouvent au bas de l'écran tactile. La climatisation est réglée par défaut sur **Auto** de manière à assurer le maintien d'un confort optimal par tous les temps, sauf dans les conditions météorologiques extrêmes. Lorsque vous réglez la température de l'habitacle alors que le réglage est sur **Auto**, le système règle automatiquement le chauffage, la climatisation, la distribution et la circulation de l'air, ainsi que la vitesse du ventilateur afin de maintenir la température sélectionnée.

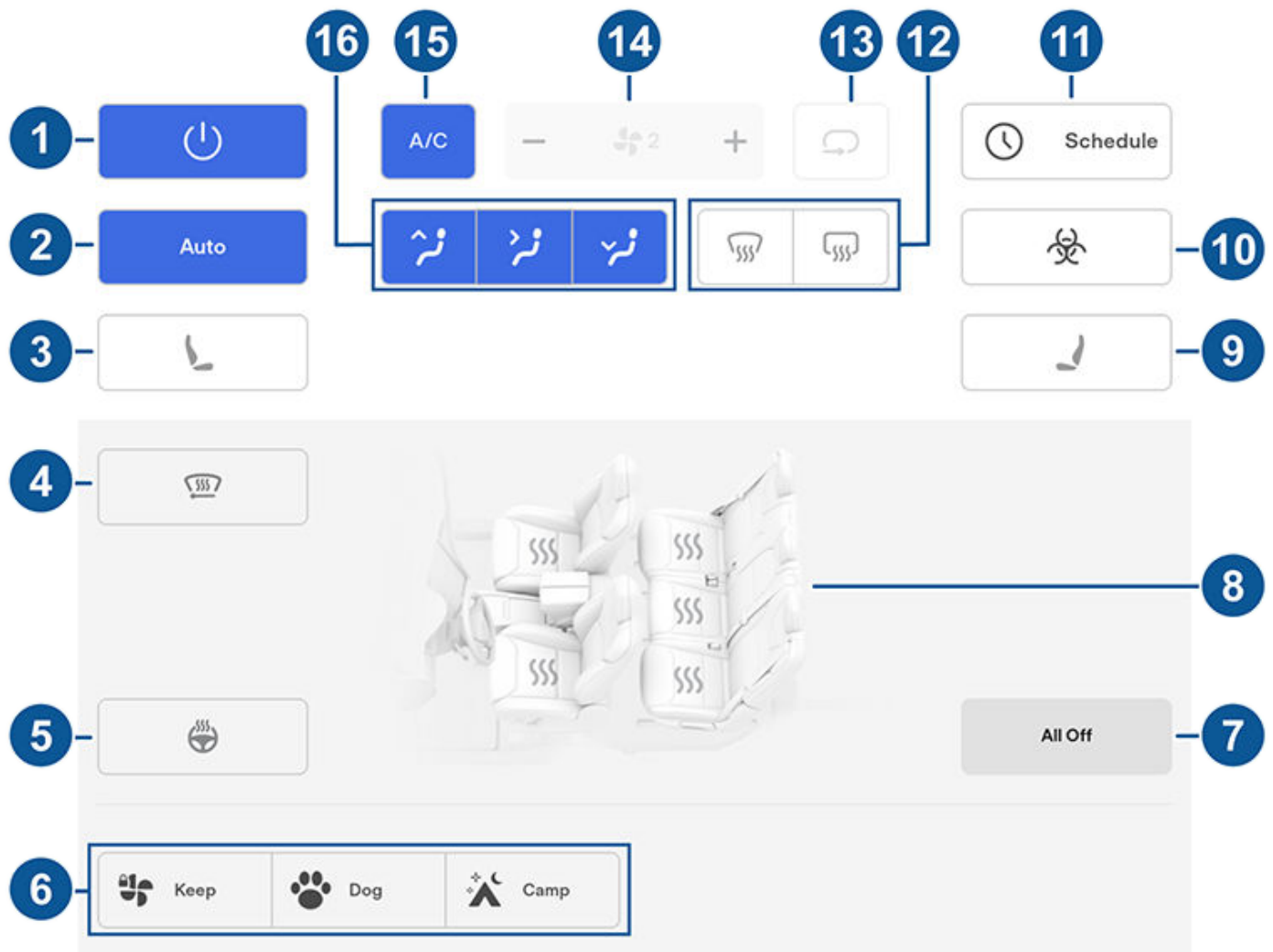
Touchez la température affichée dans le bas de l'écran tactile afin d'accéder à l'écran des commandes de la climatisation à partir duquel vous pourrez ajuster la climatisation selon vos préférences. Vous pourrez choisir de revenir au réglage Auto à tout moment en touchant **Auto**. Pour activer ou désactiver, touchez le bouton d'alimentation à la fenêtre principale des commandes de climatisation. Pour un accès rapide aux contrôles fréquemment utilisés, touchez < ou > pour afficher la fenêtre contextuelle de la climatisation.

REMARQUE : Le système de climatisation est alimenté par la batterie primaire. Par conséquent, l'utilisation prolongée des systèmes auxiliaires diminuera l'autonomie de conduite du véhicule.

 **AVERTISSEMENT :** Pour éviter des brûlures résultant d'un usage prolongé des sièges chauffants et du système de climatisation., les personnes souffrant de névropathie périphérique ou dont l'aptitude à ressentir la douleur est limitée en raison du diabète, de l'âge, d'un trouble neurologique ou d'une autre maladie, devront prendre des précautions au moment d'en faire l'usage.

Ajuster les réglages de climatisation

REMARQUE : Ajustez facilement vos préférences en matière de climatisation, comme activer les sièges chauffants ou modifier la température dans l'habitacle, en mode mains libres à l'aide des commandes vocales (voir [Commandes vocales à la page 17](#)).



REMARQUE : Pour un accès en un toucher au chauffage des sièges et aux fonctions de dégivrage, vous pouvez ajouter ces commandes dans Mes applications. Voir [Personnalisation de Mes applications à la page 7](#).

1. Touchez pour activer ou désactiver le système de climatisation.
2. Touchez **Auto** pour activer ou désactiver le réglage automatique.
3. Touchez l'icône du siège du conducteur pour ajuster le chauffage du siège conducteur. Le siège peut être ajusté sur trois intensités : de 3 (la plus élevée) à 1 (la plus basse). Pour un accès en un toucher aux sièges chauffants, vous pouvez les ajouter dans la barre inférieure de l'écran tactile (voir [Personnalisation de Mes applications à la page 7](#)).
4. Touchez pour activer les dégivreurs d'essuie-glaces (le cas échéant). Le dégivreur d'essuie-glaces fonctionne pendant 15 minutes, puis s'éteint automatiquement.
5. Touchez pour allumer ou éteindre le chauffage du volant (le cas échéant).
6. Lorsque le véhicule est stationné, ces réglages s'affichent pour vous permettre de maintenir la climatisation même si vous sortez de votre véhicule Model S (voir [Maintien de la climatisation, pour animal de compagnie et campement à la page 169](#)).
7. Touchez pour éteindre tous les sièges chauffants.
8. Touchez pour ajuster les sièges chauffants avant et arrière.
9. Touchez l'icône du siège du passager pour ajuster le chauffage du siège passager avant. Le siège peut être ajusté sur trois intensités : de 3 (la plus élevée) à 1 (la plus basse). Pour un accès en un toucher aux sièges chauffants, vous pouvez les ajouter dans la barre inférieure de l'écran tactile (voir [Personnalisation de Mes applications à la page 7](#)).



Fonctionnement des commandes de climatisation

10. Si votre véhicule Model S est équipé d'un filtre médical HEPA (filtre à particules à haute efficacité), celui-ci vous assure que la qualité de l'air dans votre habitacle est de la plus grande qualité lorsque vous activez le système de climatisation laissant entrer l'air de l'extérieur (la circulation d'air en circuit fermé est éteinte). Le filtre HEPA est extrêmement efficace pour éliminer les particules, y compris la pollution, les allergènes, les bactéries, le pollen, les spores fongiques et les virus. Le filtre HEPA et le système de filtration secondaire comportent également du charbon actif qui sert à éliminer un large éventail d'odeurs et de gaz. Lorsque vous activez le mode de Défense contre les armes biologiques, la pression positive dans l'habitacle réduit la quantité d'air de l'extérieur pouvant entrer dans votre véhicule.

REMARQUE : Certains gaz, comme le monoxyde de carbone, ne sont pas éliminés de façon efficace par le charbon actif.

11. Lorsque le véhicule Model S est stationné, touchez **Planifier** pour établir une heure à laquelle vous voulez que votre véhicule Model S soit prêt chaque jour pour la conduite en réchauffant la batterie et l'habitacle et/ou en rechargeant pendant les heures creuses (voir [Préparation et recharge prévues à la page 199](#)).
12. Le dégivreur de pare-brise répartit le débit d'air vers le pare-brise. Touchez une fois pour *désembuer* le pare-brise (l'icône devient bleue). Touchez une deuxième fois pour *désembuer* le pare-brise. Touchez une troisième fois pour l'arrêter et rétablir la distribution de l'air, le chauffage et la ventilation à leurs réglages précédents.
13. Touchez pour contrôler la circulation d'air dans l'habitacle. L'air peut être de l'air recyclé de l'habitacle ou il peut provenir de l'extérieur de votre véhicule Model S.
14. Ajustez la vitesse du ventilateur à l'aide du curseur.

REMARQUE : Le réglage de la vitesse du ventilateur peut modifier les paramètres sélectionnés pour le débit d'air à l'intérieur du véhicule Model S afin de l'augmenter ou de le réduire.

15. Touchez pour activer ou désactiver le système de climatisation. La désactivation de la climatisation entraîne un refroidissement plus faible, mais permet d'économiser l'énergie.

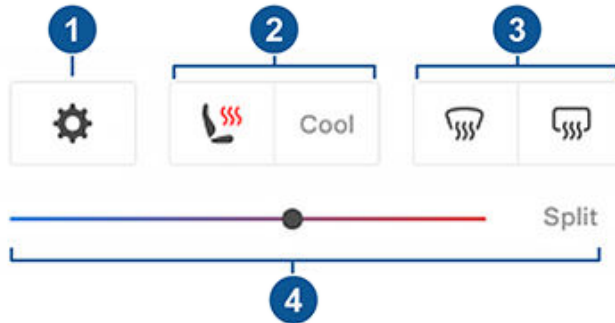
REMARQUE : Comme le Model S roule beaucoup plus silencieusement qu'un véhicule à essence, vous pourriez entendre le bruit du compresseur de climatisation lorsqu'il fonctionne. Pour limiter le bruit, réduisez la vitesse du ventilateur.

16. Choisissez où l'air circule dans l'habitacle avant (pare-brise, au niveau du visage ou des pieds). Vous pouvez choisir un évent ou plus.



Fenêtre contextuelle de la climatisation

Touchez les flèches de la température dans le bas de l'écran tactile pour ouvrir la fenêtre qui donne accès à certaines des commandes de climatisation les plus utilisées.



REMARQUE : Pour un accès en un toucher au chauffage des sièges et aux fonctions de dégivrage, vous pouvez ajouter ces commandes dans Mes applications. Voir [Personnalisation de Mes applications à la page 7](#).

1. Touchez pour accéder à l'écran de commande de la climatisation.
2. Activer ou désactiver le chauffage/la climatisation des sièges (le cas échéant).
3. Activer ou désactiver le dégivrage du pare-brise ou de la vitre arrière.
4. Faites glisser le curseur pour modifier la température dans l'habitacle. Vous pouvez également activer la séparation de température qui permet au conducteur et au passager avant de personnaliser la température selon leurs préférences. Le passager avant peut toucher l'icône de température dans le bas de l'écran tactile ou de la fenêtre de commande principale de la climatisation pour ajuster la température. Pour désactiver la séparation de température, touchez **Séparer** de nouveau.

Maintien de la climatisation, pour animal de compagnie et campement

Les paramètres **Maintenir la climatisation**, **Animal de compagnie** et **Camp** vous permettent de maintenir le système de climatisation activé en mode Stationnement, même après que vous avez quitté le véhicule Model S ou avez choisi d'y rester. Ces paramètres sont pratiques lorsqu'il est important que la température dans l'habitacle demeure confortable par temps chaud ou par temps froid. Par exemple, si vous laissez des provisions alimentaires dans le véhicule Model S par temps chaud, vous voudrez utiliser Maintenir la climatisation pour prévenir leur détérioration.

Animal de compagnie est conçu pour maintenir une température idéale dans l'habitacle pour votre animal de compagnie et vous permet de vérifier fréquemment la température à l'aide de l'application mobile (votre téléphone et votre véhicule doivent tous deux être dotés d'une connexion cellulaire). Lorsque Animal de compagnie est activé, l'écran tactile affiche la température actuelle de

l'habitacle pour que les passants sachent que votre animal de compagnie est en sécurité. Ce réglage n'a pas été conçu pour les humains, et il doit être utilisé seulement pendant de courtes périodes alors que vous êtes à proximité, car vous devez pouvoir retourner rapidement à votre véhicule dans l'éventualité où la température réglée ne pourrait plus être maintenue.

Camp vous permet de charger vos appareils électroniques par les ports USB et la prise de courant basse tension en plus de maintenir la température de l'habitacle. L'écran tactile demeure actif pour que vous puissiez écouter de la musique, naviguer sur Internet, jouer à des jeux de l'arcade et regarder des émissions dans le Théâtre Tesla. Vous pouvez également contrôler les paramètres multimédias et les réglages de la climatisation à partir d'un téléphone jumelé. Le mode Camp est idéal quand vous voulez demeurer dans votre véhicule comme en camping ou avec un enfant. Lorsque ce mode est activé, le mode Sentinelle et le système d'alarme du véhicule sont désactivés. Le verrouillage par éloignement est inactif.

Pour l'utilisation des modes Maintenir la climatisation, Animal de compagnie et Campement :

1. Assurez-vous que le niveau de charge de la batterie est d'au moins 20 %.
2. Stationnez le véhicule. Les paramètres **Maintenir la climatisation**, **Animal de compagnie** et **Camp** ne sont disponibles que lorsque le véhicule Model S est en mode stationnement (P).
3. Au besoin, ajustez les réglages de climatisation.
4. Sur l'écran des contrôles de la climatisation, touchez **Maintenir la climatisation**, **Animal de compagnie** ou **Camp**.

REMARQUE : Vous pouvez également contrôler les modes **Animal de compagnie** et **Camp** à partir de l'application mobile en faisant glisser vers le haut à partir de la barre grise dans l'écran Climatisation.

Le système de contrôle de la climatisation tente de maintenir vos réglages de climatisation jusqu'à ce que vous quittiez le mode Stationnement ou que vous le désactiviez manuellement. Évitez d'utiliser les modes Maintenir la climatisation, Animal de compagnie et Camp lorsque le niveau de recharge de la batterie est faible.






Si les modes **Maintenir la climatisation**, **Animal de compagnie**, ou **Camp** sont activés, l'application mobile Tesla vous enverra des avis répétés vous rappelant de vérifier tout ce que vous avez laissé dans votre Model S si le niveau de chargement de la batterie chute en dessous de 20 %.

REMARQUE : Les mises à jour de logiciel ne peuvent s'effectuer lorsque Maintenir la climatisation, Animal de compagnie ou Camp sont activés.



Fonctionnement des commandes de climatisation

REMARQUE : Le capteur d'intrusion (le cas échéant) se désactive automatiquement lorsque Maintenir la climatisation, Animal de compagnie ou Camp est actif. Cependant, vous pouvez annuler ce comportement et garder le capteur d'intrusion activé. Pour ce faire, touchez **Contrôles** > **Sécurité** > **Soulèvement et intrusion** après l'activation du mode Maintenir la climatisation, Animal de compagnie ou Camp. Cependant, notez que le fait de garder le capteur d'intrusion activé lorsque Maintenir la climatisation, Animal de compagnie ou Camp est actif peut déclencher une alarme découlant du mouvement de l'air à l'intérieur de l'habitacle.

-  **AVERTISSEMENT :** Ne laissez jamais un enfant sans surveillance dans votre véhicule.
-  **AVERTISSEMENT :** Consultez les lois locales pour les restrictions sur les animaux de compagnie laissés dans les véhicules.
-  **AVERTISSEMENT :** Vous êtes responsable de la sécurité de votre chien ou animal de compagnie. Ne les laissez jamais longtemps dans le véhicule Model S. Vérifiez souvent la température dans le véhicule et l'état de votre animal. Assurez-vous de disposer d'une couverture cellulaire suffisante sur votre téléphone et le temps nécessaire pour retourner à votre véhicule en cas de besoin.
-  **AVERTISSEMENT :** Dans le cas peu probable où le système de commande de la climatisation de votre véhicule aurait besoin d'un entretien, ou qu'il ne fonctionne pas comme prévu, évitez d'utiliser les modes Maintenir la climatisation, Animal de compagnie et Campement. Ne vous fiez jamais sur votre véhicule pour protéger un être irremplaçable.
-  **AVERTISSEMENT :** Vous pouvez ajuster et surveiller à distance le système de climatisation à l'aide de l'application mobile. Cependant, si vous utilisez l'application mobile pour fermer le système de climatisation, les modes Maintenir la climatisation, Animal de compagnie ou Campement seront mis hors fonction.

Anti-surchauffe habitacle

L'Anti-surchauffe habitacle empêche qu'il ne fasse trop chaud dans l'habitacle lorsque la température ambiante est très élevée. Même s'il n'est pas nécessaire d'activer cette fonctionnalité chaque fois que vous sortez du véhicule Model S, le système de climatisation peut réduire ou maintenir la température dans l'habitacle. Ceci peut aider à maintenir une température confortable dans l'habitacle de votre véhicule alors que ce dernier est stationné toute la journée au soleil. Après votre sortie du véhicule, l'Anti-surchauffe habitacle peut prendre jusqu'à 15 minutes pour s'activer. Cette fonctionnalité a été conçue pour le confort des passagers, elle n'a aucune incidence sur la fiabilité des composants de votre véhicule.



Pour l'activer, touchez **Contrôles** > **Sécurité** > **Anti-surchauffe habitacle** et choisissez :

- **Activer :** Le système de climatisation fonctionne lorsque la température dans l'habitacle dépasse 105 °F (40 °C). Pour personnaliser les températures, vous pourriez avoir besoin de la version la plus récente de l'application mobile.
- **Désactivé :** Désactive l'anti-surchauffe habitacle.

Vous pouvez aussi activer l'Anti-surchauffe habitacle à distance par le biais de l'application mobile en touchant **Climatisation**. Faites glisser vers le haut à partir du menu inférieur et sélectionnez un réglage dans **Anti-surchauffe habitacle** (voir [Application mobile à la page 52](#)).

Selon la première éventualité, l'Anti-surchauffe habitacle fonctionne jusqu'à 12 heures après votre sortie du véhicule Model S ou jusqu'à ce que l'énergie de la batterie descende sous les 20 %. L'Anti-surchauffe habitacle consomme de l'énergie et ceci peut réduire votre autonomie.

REMARQUE : Pour activer l'**Anti-surchauffe habitacle**, le réglage **Soulèvement et intrusion** doit être désactivé.

-  **AVERTISSEMENT :** En raison de la fermeture automatique des portes, de conditions climatiques extérieures extrêmes ou d'autres conditions empêchant de maintenir la température choisie, l'habitacle du véhicule peut devenir dangereusement chaud même si l'Anti-surchauffe habitacle est activée. Si la température dans l'habitacle dépasse souvent la température choisie, communiquez avec le service Tesla.
-  **AVERTISSEMENT :** Ne jamais laisser des enfants ou des animaux de compagnie dans le véhicule sans surveillance. En raison de la fermeture automatique des portes ou de conditions climatiques extérieures extrêmes, l'habitacle du véhicule peut devenir dangereusement chaud même si l'anti-surchauffe habitacle est activé.

Conseils d'utilisation des commandes de climatisation

- Lorsque vous utilisez l'application mobile pour activer la climatisation, cette dernière est automatiquement éteinte après deux heures ou lorsque la charge de votre batterie descend sous les 20 %. Pour refroidir ou réchauffer l'habitacle pour une plus longue période, rechargez le véhicule ou réactivez votre préférence en matière de climatisation par l'application mobile.
- Pour économiser l'énergie, activez le mode Éco (si votre véhicule en est équipé) pour limiter la puissance du système de contrôle de la climatisation (appuyez sur **Contrôles** > **Pédales et direction** > **Mode Éco**). Le chauffage et la climatisation de l'habitacle pourraient être moins efficaces, mais les sièges chauffants peuvent fournir de la chaleur par temps froid.
- Si le système de climatisation est plus bruyant que vous le souhaitez, réduisez manuellement la vitesse du ventilateur.

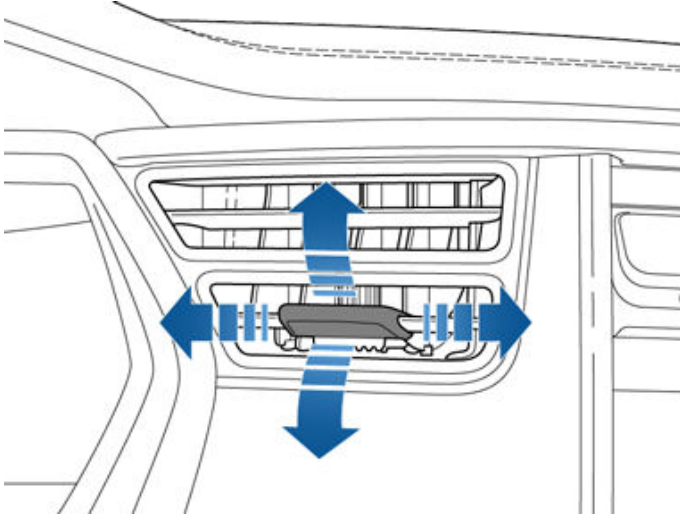


- Le compresseur de la climatisation refroidit non seulement l'habitacle, mais aussi la batterie. Par conséquent, par temps chaud, le compresseur de la climatisation peut s'activer même si vous avez éteint la climatisation. Il s'agit d'un fonctionnement normal, car la priorité du système est de refroidir la batterie afin de garantir qu'elle se maintienne dans la plage de température optimale, d'en prolonger la durée de vie utile et d'en assurer le rendement optimal.
- Même lorsqu'il n'est pas en fonction, vous pourriez possiblement entendre votre véhicule Model S émettre un chuintement ou remarquer un bruit d'eau qui circule. Ces bruits sont tout à fait normaux et vous les entendrez lorsque les systèmes de refroidissement internes sont activés afin de soutenir certaines fonctions du véhicule, telles que d'entretenir la batterie basse tension et d'équilibrer la température de la batterie haute tension.
- Pour garantir un fonctionnement efficace du système de climatisation, fermez toutes les vitres et assurez-vous que la grille extérieure située devant le pare-brise est exempte de glace, de neige, de feuilles ou d'autres débris.
- Dans des conditions très humides, il sera normal que le pare-brise s'embue légèrement lorsque vous démarrez la climatisation.
- Il sera normal qu'une petite flaque d'eau se forme sous le véhicule Model S lorsqu'il est stationné. Le surplus d'eau produit par le processus de déshumidification est évacué sous le véhicule.
- Pour réduire la température dans l'habitacle par temps chaud, le ventilateur peut se mettre en route pour aérer l'habitacle lorsque le véhicule est stationné. Cela se produit seulement si le niveau de charge de la batterie est supérieur à 20 %.



L'air extérieur est aspiré dans le véhicule Model S par la grille située devant le pare-brise. Laissez la grille libre de tout obstacle comme des feuilles ou de la neige.

Pour diriger le flux d'air à l'intérieur du véhicule Model S, déplacez les volets d'aération intérieurs vers le haut, le bas ou de gauche à droite.



REMARQUE : Vous pouvez diriger les volets d'aération vers les vitres latérales pour faciliter leur dégivrage ou leur désembuage.

Filtres à air d'habitacle

Model S est équipé d'au moins un filtre à air qui empêche le pollen, les poussières industrielles, la poussière de route et d'autres particules de pénétrer par les volets d'aération.

REMARQUE : Les filtres à air d'habitacle nécessitent un remplacement périodique. Voir [Intervalles d'entretien](#) à la page 205.



Pour vous assurer que votre véhicule Model S vous offre la meilleure expérience possible par temps froid, nous vous conseillons de respecter ces meilleures pratiques.

Avant de conduire

Lorsque de la neige et de la glace s'accumulent sur votre véhicule, les pièces mobiles, comme les poignées de portes, les vitres, les rétroviseurs, et les essuie-glaces peuvent geler. Pour profiter d'une autonomie et d'une performance optimales, il est préférable de réchauffer l'habitacle et la batterie avant de conduire. Il existe plusieurs façons de procéder :

- Touchez **Contrôles > Planifier** (aussi disponible sur l'écran de recharge ou de contrôle de la climatisation) pour choisir une heure à laquelle vous souhaitez que votre véhicule soit prêt à conduire (voir [Préparation et recharge prévues à la page 199](#)).
- Dans l'application mobile, allez à **Climatisation** pour régler la température à celle désirée pour réchauffer l'habitacle. Ceci permet aussi de réchauffer la batterie haute tension au besoin.
- Dans l'application mobile, allez à **Climatisation > Dégivrer** pour faire fondre la neige, la glace, et le givre sur le pare-brise, les vitres et les rétroviseurs. Ceci permet aussi de réchauffer la batterie haute tension au besoin.

REMARQUE : Tesla recommande d'activer les réglages de climatisation au moins 30 à 45 minutes avant le départ (voir [Fonctionnement des commandes de climatisation à la page 166](#)). La durée de la préparation dépend de la température extérieure et d'autres facteurs. Lorsque votre véhicule aura atteint la température désirée, vous recevrez une notification par l'application mobile.

Port de recharge

Si le loquet de votre prise de recharge est gelé et que le câble de recharge est coincé dans la prise de recharge, touchez **Commandes > Entretien > Chauffage du port de recharge**. Si cela ne fonctionne pas après plusieurs minutes, essayez de libérer manuellement le câble de recharge. Voir [Libération manuelle du câble de recharge à la page 197](#).

Il est possible que le loquet de votre port de recharge gèle lorsque les conditions extérieures sont extrêmement froides ou glacées. Dans les cas où vous ne pouvez pas retirer ou insérer le câble de recharge, ou si le véhicule n'est pas en Superchargement en raison du loquet gelé, utilisez le réglage **Dégivrer véhicule** dans l'application mobile. Ceci peut permettre de faire fondre la glace sur le loquet du port de recharge afin que le câble de recharge puisse être retiré ou inséré.

Vous pouvez aussi prévenir que le verrou du port de recharge gèle en utilisant les réglages **Planifier** (voir [Préparation et recharge prévues à la page 199](#)).

REMARQUE : Si le loquet de votre prise de recharge est gelé, il est possible que le câble de recharge ne s'insère pas correctement, mais qu'il soit tout de même capable de faire une recharge CA à un taux plus lent.

Recharge

En utilisant le Planificateur de voyage (si disponible) pour vous rendre jusqu'à un Superchargeur, le Model S préchauffe la batterie haute tension afin de vous assurer que sa température est optimale et qu'elle est prête à être rechargée lorsque vous arrivez au Superchargeur. Ceci réduit le temps requis pour la recharge. Voir (voir [Planificateur de voyage à la page 181](#)).

REMARQUE : Tesla recommande d'utiliser le Planificateur de voyage pour naviguer jusqu'à un Superchargeur au moins 30 à 45 minutes avant l'heure d'arrivée afin de vous assurer que la température de la batterie et les conditions de recharge sont optimales. Si vous vous rendez à un Superchargeur qui se trouve à moins de 30 à 45 minutes, songez à préparer la batterie avant de conduire (voir [Avant de conduire à la page 173](#)).

Vitres

Dans l'application mobile, allez à **Climatisation** et sélectionnez **Dégivrer véhicule** pour aider à faire fondre la neige, la glace et le givre sur le pare-brise, les vitres et les rétroviseurs.

Utilisez l'application mobile pour planifier une visite d'entretien afin que Tesla installe à peu de frais un revêtement hydrophobe sur vos vitres latérales et arrière (pas sur le pare-brise).

Rétroviseurs

En cas d'accumulation de glace lorsque le véhicule est stationné, désactivez les **Rétroviseurs rabattables automatiquement**. Touchez **Contrôles > Véhicule > Rabattage automatique**. La glace peut empêcher le rabattement et le déploiement des rétroviseurs latéraux.

REMARQUE : Les rétroviseurs latéraux se réchauffent automatiquement, au besoin, pendant la préparation ou lorsque le dégivreur arrière est activé.

Essuie-glaces

Si vous prévoyez que de la neige ou de la glace s'accumule sur le véhicule stationné, touchez **Contrôles > Entretien > Mode entretien des essuie-glaces**. Cette mesure soulève les essuie-glaces de façon à ce qu'ils adhèrent au pare-brise et soient dégivrés en même temps que le pare-brise (voir [Essuie-glaces et gicleurs de lave-glace à la page 75](#)). Vous pouvez également activer les dégivreurs d'essuie-glace (le cas échéant). Voir [Fonctionnement des commandes de climatisation à la page 166](#).



Meilleures pratiques par temps froid

Pneus et chaînes à neige

Utilisez les pneus d'hiver pour améliorer l'adhérence dans la neige et sur la glace. Vous pouvez acheter des pneus d'hiver dans la boutique Tesla (voir [Types de pneus saisonniers](#) à la page 212).

Les chaînes à neige offrent un surcroît de traction pour la conduite dans la neige ou sur la glace. Vérifiez la réglementation locale pour savoir si des chaînes à neige sont recommandées ou exigées pendant les mois d'hiver. Voir [Utilisation de chaînes](#) à la page 213 pour en savoir plus.

Par temps froid, la pression des pneus de votre véhicule baissera. Si le témoin du système de surveillance de la pression des pneus (SSPP) s'allume, gonflez vos pneus avant de conduire. Vos pneus perdent un psi chaque fois que la température extérieure baisse de 10° F (6° C) (voir [Soins et entretien des pneus](#) à la page 208). Une bonne pression des pneus permet de protéger vos pneus des nids de poule et d'augmenter l'autonomie de votre véhicule.

Pendant la conduite

Le froid peut augmenter la consommation d'énergie, car la conduite et le chauffage de l'habitacle et de la batterie demandent plus de puissance. Suivez ces suggestions pour réduire la consommation d'énergie :

- Utilisez les sièges chauffants pour vous garder au chaud. Les sièges chauffants utilisent moins d'énergie que le chauffage de l'habitacle. Diminuer la température de l'habitacle et utiliser les sièges chauffants permet de réduire la consommation d'énergie (voir [Fonctionnement des commandes de climatisation](#) à la page 166).
- Réduisez votre vitesse et évitez les accélérations fréquentes et rapides.
- Activez le mode Éco (si votre véhicule en est équipé) afin de limiter automatiquement la puissance utilisée par le système de climatisation pour maintenir la température de la batterie et de l'habitacle. Le mode Éco désactive également les feux « signature » (si le véhicule en est muni) et règle la distribution du couple aux moteurs avant et arrière de façon à maximiser l'autonomie (voir [Obtenir une autonomie maximale](#) à la page 201).

Freinage récupératif

Le freinage récupératif peut être limité si la batterie est trop froide. Pendant que vous conduisez, la batterie se réchauffe et le freinage récupératif augmente (voir [Freinage récupératif](#) à la page 78).

REMARQUE : Évitez de limiter le freinage récupératif en vous assurant d'allouer suffisamment de temps de préparation à votre véhicule ou en utilisant la fonction **Planifier** pour préparer le véhicule Model S avant votre départ (voir [Préparation et recharge prévues](#) à la page 199).

Batterie froide



Une icône de flocon bleue s'affiche sur le tableau de bord lorsqu'une partie de l'énergie emmagasinée dans la batterie n'est pas utilisable parce que la batterie est froide. Cette portion d'énergie inutilisable s'affiche en bleu sur l'indicateur de la batterie. Le freinage récupératif, l'accélération et le taux de recharge pourraient être limités. L'icône de flocon disparaît lorsque la batterie est assez chaude.

Après la conduite

Laissez le véhicule Model S branché lorsque vous ne l'utilisez pas. C'est donc le système de recharge qui garde votre batterie chaude plutôt que la batterie elle-même (voir [Renseignements relatifs à la batterie haute tension](#) à la page 190).

Préparation planifiée

Lorsque le véhicule est stationné et branché, utilisez les paramètres **Contrôles > Planifier** offerts sur les écrans Recharge et Climatisation pour définir l'heure à laquelle vous voulez que votre véhicule Model S soit prêt (voir [Préparation et recharge prévues](#) à la page 199). Vous pouvez aussi utiliser **Planifier** pour empêcher le loquet du port de recharge de geler en place. Votre véhicule détermine le moment approprié pour commencer la préparation afin que l'habitacle et la batterie soient chauds à l'heure de départ prévue.

Tesla vous recommande également de planifier une recharge avec votre préparation pour vous assurer que votre véhicule dispose de suffisamment d'énergie pour le trajet. Lorsque le véhicule Model S n'est pas branché, la préparation est possible, mais seulement lorsque la batterie est chargée à plus de 20 %.

Entreposage

Si vous laissez le véhicule Model S stationné pendant une période prolongée, branchez le véhicule dans un chargeur pour empêcher toute perte d'autonomie et pour maintenir la batterie à une température optimale. Il est sécuritaire de laisser votre véhicule branché, et ce, pour quelque durée que ce soit.

Lorsqu'il n'est pas utilisé, le véhicule Model S se met en mode Veille pour préserver l'énergie. Limitez le nombre de fois que vous vérifiez l'état de votre véhicule à l'aide de l'application mobile, car votre véhicule est réactivé chaque fois et reprend une consommation normale de l'énergie.



Pour vous assurer que votre véhicule Model S vous offre la meilleure expérience possible par temps chaud, nous vous conseillons de respecter ces meilleures pratiques.

Avant de conduire

Il existe plusieurs façons de préparer votre véhicule pour un trajet, sans avoir à monter dans un véhicule déjà chaud :

- Préconditionnez l'habitacle en modifiant la direction du flux d'air provenant des bouches d'aération et allumez ou éteignez les sièges chauffants. Dans l'application mobile, allez à **Climatisation** pour régler la température à celle désirée pour refroidir l'habitacle.
- Touchez **Planifier**, disponible sur l'écran de recharge ou de contrôle de la climatisation, pour choisir une heure à laquelle vous souhaitez que votre véhicule soit prêt à conduire (voir [Préparation et recharge prévues à la page 199](#)).
- Activez **Anti-surchauffe habitacle**, lequel empêche l'habitacle de surchauffer lors de conditions trop chaudes.
- Dans l'application mobile, accédez à **Contrôles** pour aérer les fenêtres.

REMARQUE : Tesla recommande d'activer les réglages de climatisation au moins 30 à 45 minutes avant le départ (voir [Fonctionnement des commandes de climatisation à la page 166](#)). La durée de la préparation dépend de la température extérieure et d'autres facteurs. Lorsque votre véhicule aura atteint la température désirée, vous recevrez une notification par l'application mobile.

Après la conduite

Laissez Model S branché lorsqu'il n'est pas utilisé, surtout si vous utilisez le preconditionnement ou la protection contre la surchauffe de l'habitacle. C'est le système de recharge qui garde votre habitacle à la bonne température, plutôt que la batterie elle-même (voir [Renseignements relatifs à la batterie haute tension à la page 190](#)). De plus, il existe plusieurs façons de minimiser un habitacle chaud :

- Avant de quitter votre véhicule (pour faire les courses, par exemple), utilisez le Mode chien pour garder l'habitacle frais pour les animaux de compagnie ou les denrées périssables. Voir [Maintenance de la climatisation, pour animal de compagnie et campement à la page 169](#) pour en savoir plus.
- Tesla recommande d'éteindre la climatisation environ 30 secondes avant d'appuyer sur Stationnement afin de réduire les flaques d'eau sous le véhicule.
- Garez-vous à l'ombre pour réduire la consommation d'énergie et maintenir des températures plus fraîches dans l'habitacle.
- Utilisez un pare-soleil (disponible dans la boutique Tesla) si vous devez vous garer à l'extérieur au soleil.

- Une fois garé, branchez Model S et **Planifiez** votre recharge. Votre véhicule détermine l'heure appropriée pour commencer la recharge afin qu'elle soit terminée pendant les heures creuses. L'habitacle et la batterie sont également préparés à l'heure de départ définie. Pour en savoir plus, voir [Préparation et recharge prévues à la page 199](#).

Recharge

Lorsque vous utilisez le Planificateur de voyage ou que vous naviguez vers une station Superchargeur, votre véhicule prépare automatiquement la batterie pour une recharge plus efficace. En cas de chaleur extrême, vous ne verrez peut-être pas le message indiquant que le véhicule preconditionne la batterie lors de la navigation vers une station Superchargeur, mais il prépare toujours la batterie pour la recharge.

REMARQUE : Tesla recommande d'utiliser le Planificateur de voyage pour naviguer jusqu'à un Superchargeur au moins 30 à 45 minutes avant l'heure d'arrivée afin de vous assurer que la température de la batterie et les conditions de recharge sont optimales. Si vous vous rendez à un Superchargeur qui se trouve à moins de 30 à 45 minutes, songez à préparer la batterie avant de conduire (voir [Avant de conduire à la page 173](#)).

Si possible, laissez votre véhicule branché sur un chargeur lorsqu'il n'est pas utilisé, même par temps chaud, surtout si vous utilisez le preconditionnement ou la protection contre la surchauffe de l'habitacle.

Entreposage

Si vous laissez le véhicule Model S stationné pendant une période prolongée, branchez le véhicule dans un chargeur pour empêcher toute perte d'autonomie et pour maintenir la batterie à une température optimale. Il est sécuritaire de laisser votre véhicule branché, et ce, pour quelque durée que ce soit.

Lorsqu'il n'est pas utilisé, le véhicule Model S se met en mode Veille pour préserver l'énergie. Limitez le nombre de fois que vous vérifiez l'état de votre véhicule à l'aide de l'application mobile, car votre véhicule est réactivé chaque fois et reprend une consommation normale de l'énergie.



Aperçu de la carte

L'écran tactile affiche une carte en tout temps (sauf quand le véhicule Model S fait marche arrière).

Utilisez vos doigts pour interagir avec la carte :

- Pour déplacer la carte dans une direction comme dans l'autre, appuyez, tenez et glissez avec un doigt.
- Pour faire tourner la carte dans une direction comme dans l'autre, appuyez et tournez avec deux doigts.
- Pour faire un zoom avant ou arrière sur la carte, agrandissez ou pincez respectivement avec deux doigts.

REMARQUE : Quand vous faites pivoter la carte ou que vous la déplacez, l'emplacement auquel vous vous trouvez ne fait plus l'objet d'un suivi. Le message « Suivi désactivé » s'affiche brièvement à côté de l'icône d'orientation de la carte, et l'icône devient grise. Pour réactiver le suivi, touchez l'icône d'orientation de la carte afin de choisir Nord en haut ou Destination en haut.

REMARQUE : La carte fait automatiquement des zooms avant et arrière lorsque l'itinéraire de navigation est actif.

Pour changer l'orientation de la carte, passez d'une option à l'autre :



Nord en haut : Le Nord est toujours en haut de l'écran.



Direction en haut : La direction dans laquelle vous conduisez est toujours en haut de l'écran. La carte pivote quand vous changez de direction. Cette icône est dotée d'une boussole intégrée qui indique la direction dans laquelle vous vous déplacez.

REMARQUE : Si vous touchez cette icône alors que vous naviguez vers une destination, un aperçu de l'itinéraire s'affiche.



L'aperçu de l'itinéraire est disponible lorsque vous naviguez vers une destination et s'affiche lorsque vous développez la liste des directions étape par étape (en la faisant glisser vers le bas). Lorsque vous fermez la liste des directions étape par étape en la faisant glisser vers le haut, la carte affiche l'orientation choisie précédemment.

Affichage de la carte

Lorsque le véhicule Model S est stationné, les icônes suivants s'affichent sur la carte pour vous permettre de personnaliser les informations que vous voulez y voir. Pour accéder à ces icônes lorsque vous conduisez, touchez n'importe où sur la carte (les icônes disparaissent ensuite après quelques secondes).



Imagerie par satellite (si le véhicule est équipé de la connectivité haut de gamme).



Conditions du trafic (si le véhicule est équipé de la connectivité haut de gamme).



Détails de la carte (comme les points d'intérêt).

Appuyez sur un point de la carte et maintenez-y le doigt pour épingler un emplacement choisi. Quand vous placez une épingle ou touchez une épingle existante, l'emplacement choisi est centré sur la carte et un écran avec des détails à propos de cet emplacement s'affiche. À partir de cette fenêtre contextuelle, vous pouvez accéder à l'emplacement, ajouter ou supprimer l'emplacement de votre liste de destinations préférées (voir [Domicile, maison et destinations favorites à la page 179](#)).



Emplacements de recharge. Affiche une liste contextuelle sur laquelle sont indiquées la ville et la proximité des stations correspondantes sur la carte. Les lieux de recharge comprennent les Superchargeurs Tesla, les sites de recharge à destination, les chargeurs rapides tiers et les chargeurs publics que vous avez déjà utilisés. Voir [Emplacements de stations de recharge à la page 179](#). Touchez les icônes d'éclair dans la liste surgissante pour filtrer par type de recharge selon la puissance maximale.

REMARQUE : Dans certaines régions, les chargeurs rapides tiers sont également indiqués sur la carte par des épingles gris foncé lorsque vous affichez les chargeurs.

Paramètres de navigation

REMARQUE : Les réglages de navigation offerts varient selon votre région et la configuration de votre véhicule.



L'icône des réglages de navigation s'affiche lorsque vous touchez ... alors que vous êtes en route vers une destination.

REMARQUE : Vous pouvez également accéder aux réglages de navigation en appuyant sur **Contrôles > Navigation**.

Touchez l'icône des réglages de navigation pour personnaliser selon vos préférences votre système de navigation (les réglages offerts varient selon votre région et la configuration de votre véhicule) :

- **Guide de navigation :** Appuyez sur **Voix** pour activer une lecture sonore des instructions de navigation.
- Touchez - ou + pour augmenter ou descendre le volume des instructions de navigation vocale. Le fait de l'abaisser complètement vers la gauche ou de toucher l'icône des haut-parleurs met les instructions en sourdine. Vous pouvez également couper/rétablir le son des instructions de navigation en touchant l'icône des haut-parleurs. Ce paramètre de volume s'applique uniquement aux instructions vocales du système de navigation. Le volume du lecteur multimédia et du téléphone reste inchangé.
REMARQUE : Le volume peut être ajusté automatiquement selon la vitesse de conduite et les réglages de la climatisation.
REMARQUE : Les instructions de navigation sont mises en sourdine lorsque le téléphone jumelé à un appel téléphonique en cours.
- Activez la **Navigation automatique** si vous voulez que votre véhicule Model S lance une navigation dès que vous entrez dans votre véhicule. Les destinations sont prédites selon les itinéraires que vous utilisez fréquemment, l'heure du jour et les entrées au calendrier (voir [Navigation automatique à la page 178](#)).
- Activez le **Planificateur de voyage** (s'il est offert dans votre région) pour ajouter des arrêts à des Superchargeurs au besoin. Les arrêts de Superchargement sont ajoutés aux itinéraires dans l'objectif de réduire le temps passé à conduire et à recharger votre véhicule (voir [Planificateur de voyage à la page 181](#)).
- Activez **Navigation connectée** pour tracer automatiquement un itinéraire afin d'éviter le trafic intense (voir [Navigation connectée à la page 181](#)).
- Touchez **Éviter les traversiers** pour obtenir automatiquement un itinéraire qui évite les traversiers.
- Appuyez sur **Éviter les péages** pour obtenir automatiquement et lorsque possible un itinéraire qui évite les péages.
- Touchez **Utiliser les voies de covoiturage** afin d'inclure les voies réservées aux véhicules à occupation multiple. Ceci est particulièrement utile lors de l'utilisation de la Navigation avec autopilote (voir [Navigation avec Autopilote à la page 119](#)).

Naviguer vers une destination

Pour accéder à un emplacement, touchez la barre de recherche dans le coin de la carte et saisissez une destination, envoyez-la depuis votre téléphone ou utilisez les commandes vocales (voir [Commandes vocales à la page 17](#)) pour une adresse, un point de repère, une entreprise, etc. Si la destination choisie contient d'autres destinations (comme des terminaux dans un aéroport), vous pouvez également choisir une sous-destination.

Touchez la barre de recherche pour accéder à différentes options :

- Actualisez une recherche lorsque vous effectuez un zoom avant ou faites glisser vers une autre zone de la carte en appuyant sur **Rechercher dans cette zone** lorsque vous y êtes invité (si disponible dans votre région).
- Choisissez un emplacement enregistré en tant que **Domicile** ou **Travail** (voir [Domicile, maison et destinations favorites à la page 179](#)).
- Sélectionnez une destination de **Recharge** (voir [Emplacements de stations de recharge à la page 179](#)).
- Choisissez une destination **Récente** (la destination la plus récente est inscrite en premier).
- Choisissez une destination que vous avez marquée comme **Favori** (voir [Domicile, maison et destinations favorites à la page 179](#)).
- Un restaurant en vogue lorsque vous êtes **Affamé** ou une destination prisée (comme des musées ou les parcs d'attractions) lorsque vous vous sentez **Chanceux** (voir [Je me sens chanceux et J'ai faim à la page 179](#)).

REMARQUE : Vous pouvez démarrer la navigation à distance à partir de votre appareil iOS® ou Android™ à l'aide de la fonction « Partager » de votre appareil après avoir donné l'accès à l'application mobile de Tesla.

Lorsque vous précisez un emplacement, l'écran tactile affiche un gros plan de votre itinéraire et une liste des directions étape par étape. L'heure d'arrivée estimée, le temps de conduite, et le kilométrage sont affichés au bas de la liste des directions. Remarquez ce qui suit au sujet de la liste de directions étape par étape :

- L'icône de batterie sur la liste de direction offre une estimation visuelle de l'énergie restante dans votre batterie une fois que vous arriverez à destination, et si vous faites le trajet complet pour revenir à votre emplacement actuel. Voir [Prévision de consommation d'énergie à la page 180](#).
- Sélectionnez **Set Arrival %** (Définir le % à l'arrivée) (si disponible) et utilisez le curseur pour choisir la quantité d'énergie que vous souhaitez à votre arrivée.
- Si une recharge est nécessaire pour atteindre votre destination et que le Planificateur de voyage est activé (et offert dans votre région), l'itinéraire de navigation inclura automatiquement les arrêts de Superchargement (voir [Planificateur de voyage à la page 181](#)).



Cartes et navigation

- Si vous ne disposez pas d'une quantité suffisante d'énergie pour atteindre votre destination et qu'aucun Superchargeur ne se trouve sur votre itinéraire, une alerte vous indique qu'il est nécessaire de recharger votre véhicule pour atteindre votre destination.
- Chaque étape est précédée de la distance à parcourir avant la manœuvre.
- Pour afficher le bas de la liste, vous devrez peut-être faire glisser la liste vers le haut.
- Touchez le haut de la liste pour la réduire.

Après avoir défini une destination, la barre de recherche vous offre la possibilité de **Rechercher le long de l'itinéraire** pour ajouter des arrêts (voir [Ajouter des arrêts à votre itinéraire à la page 178](#)).

Durant la navigation, la carte suit votre emplacement et affiche l'étape en cours de votre trajet. Vous pouvez, à tout moment, afficher votre trajet complet en faisant glisser vers le bas pour agrandir la liste des directions étape par étape ou en touchant l'icône d'Aperçu de l'itinéraire.

Sous la liste virage par virage, une barre de progression indique votre proximité de votre destination ou du prochain arrêt. Si la navigation connectée est activée, la barre de progression affiche également les conditions de circulation en direct sur votre itinéraire (voir [Navigation connectée à la page 181](#)).

Pour arrêter la navigation, appuyez sur **Annuler** qui se trouve dans le coin inférieur de la liste des directions étape par étape. Faites glisser vers la droite sur l'emplacement suggéré ou appuyez et maintenez l'emplacement pour supprimer rapidement certaines recherches de navigation récentes.

REMARQUE : Si aucune connexion de données n'est disponible, les cartes embarquées vous permettent de naviguer vers n'importe quelle destination, mais vous devez saisir l'adresse complète et exacte.



Si **Navigation avec Autopilote** (si elle est offerte dans votre région) est activée, vous pouvez aussi l'activer pour l'itinéraire de navigation en touchant **Navigation avec Autopilote** dans la liste de directions étape par étape (lorsque la fonctionnalité est active, l'icône est bleue). **La Navigation avec Autopilote** dirige votre véhicule et le fait changer de voie Model S sur les routes à accès contrôlé (comme les autoroutes) en respectant votre itinéraire de navigation. Pour plus de détails, voir [Navigation avec Autopilote à la page 119](#).

Choisir un autre itinéraire

Selon la région et de la configuration du véhicule, cette fonction pourrait ne pas être offerte pour votre véhicule. Votre véhicule doit être équipé de la Connectivité haut de gamme.

Lorsque vous entrez une destination avec un seul arrêt, la carte affiche jusqu'à trois itinéraires possibles. Ceci vous permet de comparer les durées et les informations de circulation pour chaque itinéraire. Si vous ne sélectionnez pas un des itinéraire pendant la période allouée, le plus rapide sera automatiquement choisi.

Ajouter des arrêts à votre itinéraire

Après avoir saisi une destination, modifiez votre itinéraire en ajoutant, supprimant ou réorganisant les arrêts. Touchez les trois points dans le bas de la liste des directions étape par étape pour voir les options de modification d'itinéraire.



Ajouter un arrêt vous permet d'ajouter un arrêt en cherchant un emplacement ou en ajoutant un Domicile ou une destination récente ou favorite. Lorsque vous effectuez une recherche, les endroits près de votre itinéraire s'affichent ainsi que le temps de détour pour les atteindre. Vous pouvez également ajouter un arrêt en touchant une épingle sur la carte et en choisissant **Ajouter** dans la fenêtre qui s'affiche.



Modifier un arrêt vous permet de personnaliser votre itinéraire en ajoutant ou en supprimant des arrêts sur votre route. Faites glisser et placez des arrêts en touchant le signe « = » pour réorganiser votre voyage.

Vous pouvez également utiliser l'application mobile Tesla pour modifier votre itinéraire (si cela est offert dans votre région). Dans l'application mobile Tesla, allez à **Emplacements** > **Naviguer** et saisissez une destination, puis appuyez sur **Modifier trajet** > **Ajouter un arrêt** pour changer la route et appuyez sur **Envoyer au véhicule** pour partager le trajet avec votre véhicule.

REMARQUE : Requiert la version 4.27.5 ou une version ultérieure de l'application mobile Tesla.

Navigation automatique

REMARQUE : La Navigation automatique peut ne pas être offerte dans toutes les régions commerciales ou pour toutes les configurations de véhicule.

La Navigation automatique peut prédire une destination lorsque vous vous installez dans votre véhicule. Si le calendrier de votre téléphone est synchronisé à votre Model S, et que le calendrier indique un événement à moins de deux heures du moment où vous vous entrez dans votre véhicule, la Navigation automatique vous suggérera l'emplacement de l'événement (si une adresse valide est liée à l'événement).

De plus, si vous êtes à la maison et que vous conduisez les jours de semaine (du lundi au vendredi) de 5 h à 11 h, la Navigation automatique peut vous proposer automatiquement un itinéraire vers votre destination travail prédéterminée (voir [Domicile, maison et destinations](#)).



favorites à la page 179). De même, si vous vous trouvez au travail les jours de semaine entre 15 h à 23 h, la Navigation automatique peut vous proposer la route vers la destination maison.

Pour activer la Navigation automatique, touchez **Contrôles** > **Navigation** > **Navigation automatique**. Le calendrier de votre téléphone doit être synchronisé au véhicule Model S et l'événement doit comprendre une seule adresse exacte et valide (voir [Téléphone, calendrier et conférence Web à la page 59](#)).

REMARQUE : Les instructions de navigation que vous entrez manuellement, ou que vous envoyez à votre Model S, ont préséance sur les itinéraires proposés par la Navigation automatique.

Je me sens chanceux et J'ai faim

REMARQUE : Les fonctions peuvent ne pas être offertes dans toutes les régions commerciales ou pour toutes les configurations de véhicule.

En plus de naviguer vers une destination de votre choix, le véhicule Model S peut également vous suggérer des emplacements à proximité selon que vous êtes **Affamé** ou **Chanceux**. Dans la barre de navigation, appuyez sur **Affamé** ou **Chanceux Affamé** vous propose une liste des restaurants prisés, alors que **Chanceux** vous propose une liste des destinations populaires (comme des musées et des parcs d'attraction). Lorsque vous aurez trouvé une destination intéressante, touchez **Navigation** pour vous diriger vers cette destination.

Cette fonction nécessite la version la plus récente des Cartes de navigation. Pour télécharger, connectez votre véhicule Model S au réseau Wi-Fi et touchez **Contrôles** > **Logiciel** pour vérifier si une mise à jour est offerte (voir [Mises à jour des cartes à la page 181](#)).

Domicile, maison et destinations favorites

Si vous vous rendez souvent à une destination en particulier, ajoutez-la en tant que favori pour éviter d'avoir à saisir le nom ou l'adresse de ce lieu à chaque fois. Lorsque vous ajoutez une destination comme Favori, vous pouvez facilement vous y rendre en touchant la barre de recherche de navigation, puis en touchant **Favoris** et en le choisissant dans la liste de vos destinations favorites.



Pour ajouter une destination à votre liste des Favoris, touchez son épingle sur la carte, puis touchez l'icône en forme d'étoile sur l'écran contextuel qui s'affiche. Entrez un nom (ou laissez comme tel afin d'accepter le nom par défaut), puis touchez **Ajouter aux favoris**. L'étoile devient uniforme et la destination est incluse dans votre liste des favoris.

Pour supprimer une destination Récente ou Favorite, touchez-la dans votre liste de destinations et maintenez la pression jusqu'à ce qu'un **X** s'affiche. Puis, touchez le **X** pour supprimer cette destination de la liste.

Les emplacements **Domicile** et **Travail** s'affichent également dans la barre de recherche de la navigation. Touchez pour définir une adresse à l'emplacement correspondant. Après la saisie de l'adresse, touchez **Enregistrer comme domicile** ou **Enregistrer comme travail**. Puis touchez simplement ces raccourcis chaque fois que vous voulez naviguer jusqu'à votre domicile ou au travail.

Pour modifier ou supprimer les adresses correspondantes, maintenez enfoncé l'icône **Domicile** ou **Travail**. Une fenêtre contextuelle vous permet alors d'inscrire une nouvelle adresse et **Enregistrer comme domicile** ou **Enregistrer comme travail**. Après avoir enregistré un domicile ou un lieu de travail, le véhicule Model S peut vous inviter à naviguer jusqu'à votre travail, le matin, et jusqu'à votre domicile, le soir, et elle peut vous indiquer la durée du trajet selon les conditions de circulation actuelles. Voir [Navigation automatique à la page 178](#). Appuyez sur **Effacer le domicile** ou **Effacer le lieu de travail** pour supprimer complètement les adresses associées. En fonction de vos habitudes, le véhicule Model S peut vous proposer d'enregistrer un lieu comme domicile ou lieu de travail.

Pour des raisons de sécurité, si vous vendez, transférez la propriété, ou permettez à quelqu'un d'autre de conduire le Model S, nous vous recommandons de supprimer vos emplacements Domicile et Travail. Vous pouvez les supprimer individuellement ou par réinitialisation d'usine afin d'effacer toutes les données personnelles (touchez **Contrôles** > **Entretien** > **Réinitialisation d'usine**).

Emplacements de stations de recharge

Pour afficher les emplacements de recharge sur la carte, touchez la barre de recherche de la carte, puis **Recharge**. Les emplacements de recharge sont indiqués dans une liste (l'emplacement le plus près est au haut de la liste) et ils sont représentés par les épingles correspondantes sur la carte. Touchez une épingle pour afficher plus de détails à propos d'un emplacement, pour vous y rendre ou pour l'indiquer en tant que favori.

Touchez les icônes d'éclair pour préciser les types d'emplacements de recharge que vous voulez inclure dans la carte (par défaut, la carte n'affiche que les Superchargeurs) :



Touchez pour inclure les bornes de recharge à basse puissance jusqu'à 25 kW, comme des emplacements de recharge à destination.



Touchez pour inclure les bornes de recharge à puissance moyenne de 25 kW à 75 kW.



Cartes et navigation



Touchez pour inclure les bornes de recharge à puissance élevée de 75 kW et plus.

REMARQUE : Dans certaines régions, les chargeurs rapides tiers sont également indiqués par des épingle gris foncé lorsque vous choisissez d'afficher toutes les stations de recharge.

L'apparence de l'épingle d'un emplacement de recharge procure la situation prévue de cet emplacement. Touchez l'épingle pour afficher plus de détails.



L'emplacement de Superchargeur est ouvert et le nombre affiché indique la quantité de bornes de Superchargeur libres au moment de l'arrivée.

REMARQUE : Un Superchargeur situé sur votre itinéraire actuel est de couleur noire (ou blanche si l'écran tactile est en mode Nuit).



L'emplacement du Superchargeur prévoit un volume élevé d'utilisateurs. Vous devrez peut-être attendre avant de charger.



L'emplacement de Superchargeurs fonctionne possiblement à capacité réduite.



L'emplacement de Superchargeurs est possiblement fermé.



Nous n'avons aucune donnée pour cet emplacement de Superchargeurs, mais il devrait être fonctionnel.



L'emplacement est soit un emplacement de recharge à destination, un chargeur rapide tiers ou un chargeur public que vous avez déjà utilisé. Touchez pour afficher plus de renseignements, par exemple, les restrictions d'utilisation et le courant de recharge disponible.

REMARQUE : Lorsque vous faites un zoom arrière et que plusieurs emplacements de recharge à destination se trouvent dans la zone, l'épingle est circulaire et affiche le nombre de stations. Touchez l'épingle pour faire un zoom avant, puis touchez une épingle individuelle pour les détails d'un emplacement de recharge en particulier.

Touchez l'épingle d'un emplacement de recharge pour faire apparaître une fenêtre à partir de laquelle vous pourrez :

- Déterminez son emplacement exact et la distance approximative à partir de votre emplacement actuel.
- Déterminez si l'emplacement d'un Superchargeur est adapté aux remorques. Un emplacement de Superchargeur adapté aux remorques comprend des postes de Superchargeur qui vous permettent de vous stationner et de recharger pendant qu'une remorque est attachée à votre véhicule.

REMARQUE : Si Model S est en mode Remorque (si équipé), la carte affiche les emplacements des Superchargeurs adaptés aux remorques en haut de la liste.

- voir les services offerts à l'emplacement de recharge, dont les toilettes, les restaurants, l'hébergement, les commerces et l'accès Wi-Fi. Dans la fenêtre contextuelle d'un Superchargeur, touchez l'icône d'une commodité pour rechercher cette commodité aux alentours.
- Touchez l'icône de flèche pour naviguer jusqu'à l'emplacement de recharge.

REMARQUE : Lorsque vous naviguez vers un Superchargeur (ou un chargeur rapide tiers dans certaines régions), le véhicule Model S prépare la batterie afin de la préparer en vue de la recharge. Vous arriverez ainsi à l'emplacement avec une batterie à la température optimale, ce qui réduira le temps nécessaire à la recharge. Dans certaines circonstances (comme lorsqu'il fait froid), il est normal que les moteurs et les composantes de votre véhicule fassent du bruit, car ils génèrent de la chaleur pour chauffer la batterie (voir [Recharge à la page 173](#)).

- Affichez l'achalandage typique d'un Superchargeur à différentes heures du jour, ainsi que les frais de recharge et d'inactivité qui y sont associés (voir [Frais de Superchargeur à la page 196](#)).

Prévision de consommation d'énergie

Lorsque vous utilisez le système de navigation pour vous rendre à une destination, Model S vous aide à anticiper vos besoins en énergie en calculant la charge restante lorsque vous arriverez à destination. Lorsque vous utilisez le système de navigation, la carte affiche ce calcul à côté de l'icône de batterie sur la liste de directions étape par étape (voir [Naviguer vers une destination à la page 177](#)). Lorsque la liste de directions étape par étape est rétrécie, touchez son sommet pour l'agrandir.

Le calcul qui permet d'anticiper l'énergie que vous utiliserez est basé sur votre style de conduite (vitesse anticipée, etc.) et sur des facteurs environnementaux (vitesse et direction du vent, températures ambiantes et prévues, densité de l'air et humidité, etc.). Lors de la conduite, le véhicule Model S étudie continuellement l'énergie qu'il utilise, améliorant la précision avec le temps. Model S prédit la consommation d'énergie en fonction du style de conduite de chaque véhicule. Par exemple, si vous conduisez de façon agressive pour un certain temps, le véhicule attribuera une plus grande



consommation aux calculs futurs. Certains facteurs qui influencent la consommation d'énergie anticipée (comme les températures prévues et la vitesse du vent) sont accessibles lorsque le véhicule Model S est connecté à l'Internet.

REMARQUE : Si vous achetez un véhicule Tesla usagé, nous recommandons d'effectuer une réinitialisation (**Contrôles > Entretien > Réinitialisation**) pour faire en sorte que la consommation d'énergie anticipée soit aussi juste que possible.

Tout au long du trajet, votre véhicule Model S surveille l'utilisation d'énergie et met à jour les estimations d'énergie restante une fois que vous serez arrivé à destination. Un avertissement s'affiche sur la liste de directions étape par étape dans les situations suivantes :

- Un avertissement jaune apparaît quand il ne vous reste que très peu d'énergie pour atteindre votre destination et que vous devrez conduire lentement pour économiser l'énergie. Pour obtenir des conseils sur l'économie d'énergie, voir [Obtenir une autonomie maximale à la page 201](#).
- Un avertissement rouge s'affiche lorsqu'il est nécessaire de charger le véhicule pour atteindre votre destination.

Pour déterminer si vous disposez de suffisamment d'énergie pour un aller-retour, appuyez sur l'icône Batterie dans la liste des instructions étape par étape pour afficher un calcul estimé de votre consommation d'énergie aller-retour. Ou, lorsque vous vous dirigez vers une destination, utilisez **Définissez le % d'arrivée** (si disponible) pour déterminer la quantité d'énergie dont dispose votre véhicule à l'arrivée.

Navigation connectée

Model S détecte la circulation en temps réel et ajuste automatiquement la durée du trajet et l'heure d'arrivée. Dans les cas où les conditions de circulation risquent de retarder votre heure d'arrivée et qu'un autre itinéraire est disponible, le système de navigation peut modifier l'itinéraire vers votre destination. Pour refuser l'autre itinéraire, touchez la notification de réacheminement sur votre écran tactile. Vous pouvez également préciser la durée des gains de temps minimale qu'il faut atteindre avant d'être détourné. Activez ou désactivez cette fonction en appuyant sur **Contrôles > Navigation > Navigation connectée**.

Planificateur de voyage

Le Planificateur de voyage (s'il est offert dans votre région) vous permet d'effectuer des trajets plus longs en toute confiance. Lorsque la batterie doit être chargée pour arriver à destination, le planificateur de voyage peut vous guider vers un Superchargeur approprié. Le planificateur de voyage choisit un itinéraire et prévoit les durées de charge pour minimiser le temps passé à conduire et à recharger le véhicule. Pour activer le planificateur de voyage, touchez l'icône des paramètres de la carte (voir [Paramètres de navigation à la page 176](#)), puis touchez **Planificateur de voyage**.

Quand le Planificateur de voyage est activé et qu'il est nécessaire d'effectuer une recharge pour atteindre votre destination, la liste de directions étape par étape indique les emplacements de Superchargement, une durée de charge recommandée à chaque Superchargeur et une estimation de la quantité d'énergie disponible quand vous arriverez à l'emplacement de Superchargement.

Pour supprimer les arrêts aux Superchargeurs et n'afficher que les directions, touchez **Retirer tous les arrêts de recharge** au bas de la liste des directions étape par étape. Si vous supprimer les arrêts de recharge, la liste des directions étape par étape peut afficher une alerte indiquant qu'une recharge est nécessaire pour atteindre votre destination. Pour ajouter des arrêts de Superchargement dans les directions étape par étape, touchez **Ajoutez des arrêts de recharge**.

Pendant la charge à un Superchargeur, l'écran de charge affiche le temps de charge restant nécessaire pour conduire jusqu'à votre prochain arrêt au Superchargeur ou destination (si vous n'avez plus besoin de charge). Si vous rechargez la batterie pour une période de temps plus longue ou plus courte, la durée de recharge aux Superchargeurs subséquents est modifiée en conséquence. Vous pouvez aussi utiliser l'application mobile pour vérifier le temps de recharge restant nécessaire.

REMARQUE : Lorsque vous naviguez vers un Superchargeur ou, dans certaines régions, vers un chargeur rapide tiers à l'aide du Planificateur de voyage, le véhicule Model S peut attribuer de l'énergie pour préchauffer la batterie pour que cette dernière soit à la température de recharge optimale lorsque vous arriverez au Superchargeur ou au chargeur rapide tiers. Cela permet de réduire le temps nécessaire à la recharge (voir [Recharge à la page 173](#)).

Si le planificateur de voyage estime que vous n'aurez pas suffisamment d'énergie pour effectuer l'aller-retour et aucun Superchargeur ne se trouve sur votre route, le planificateur de voyage affiche une alerte en haut de la liste de directions étape par étape vous notifiant qu'il est nécessaire de procéder à une recharge afin d'atteindre votre destination.

REMARQUE : Si un Superchargeur qui se trouve sur votre trajet est en panne, le Planificateur de voyage affiche un avis et tente de modifier l'itinéraire pour vous faire passer par un autre emplacement de Superchargement.

Mises à jour des cartes

Dès qu'elles sont disponibles, les cartes mises à jour sont transmises automatiquement à Model S par Wi-Fi. Pour vous assurer de les recevoir, connectez régulièrement votre Model S à un réseau Wi-Fi (voir [Wi-Fi à la page 55](#)). L'écran tactile affiche un message pour vous aviser que de nouvelles cartes ont été installées.



Aperçu

REMARQUE : Les applications multimédias varient en fonction de la région de mise en marché, de la configuration du véhicule, des options achetées et de la version du logiciel. Certaines des applications décrites peuvent ne pas être offertes pour votre région ou elles peuvent être remplacées par d'autres applications.

Le lecteur multimédia s'affiche sur l'écran tactile et vous l'utiliserez pour faire jouer divers types de contenus multimédias. Vous pouvez glisser le lecteur multimédia vers le haut pour l'agrandir (pour parcourir vos options) ou vers le bas pour le réduire et ne voir qu'un lecteur miniature. Le mini-lecteur pratique, qui occupe moins d'espace sur l'écran tactile, affiche ce qui est en cours de lecture en offrant seulement les fonctions de base qui lui sont associées.

Si vous lisez de l'audio via le navigateur Web et que vous réduisez le navigateur, Model S continue la lecture de l'audio du navigateur en arrière-plan. Vous pouvez mettre en pause ou lire l'audio du navigateur à l'aide du mini-lecteur multimédia. Si du contenu multimédia était en cours de lecture avant le début de l'audio du navigateur, le contenu multimédia reprend après la pause ou la fin de la lecture de l'audio du navigateur.

Les services d'écoute en continu sont offerts seulement lorsqu'une connexion est disponible (par exemple, Wi-Fi ou Connectivité haut de gamme). Pour certains services multimédias, vous pouvez utiliser un compte Tesla par défaut. Pour d'autres, vous pourriez devoir inscrire un authentifiant à la première utilisation.

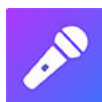
REMARQUE : Au lieu de lancer une autre application multimédia, vous pouvez changer la source dans l'écran du lecteur multimédia en choisissant une source dans la liste déroulante.



Radio : Choisissez parmi les stations de radio disponibles ou touchez le clavier numérique pour syntoniser directement une fréquence précise. Touchez les flèches suivant et précédent afin de déplacer d'une fréquence à la suivante (ou précédente).



Bluetooth : Écoutez du contenu audio à partir d'un téléphone ou un autre appareil USB connecté à Bluetooth (voir [Lecture multimédia à partir d'appareils à la page 183](#)).



Caraoke (le cas échéant) : Chantez avec vos chansons préférées (voir [Caraoke à la page 183](#)).

REMARQUE : Vous pouvez afficher ou cacher toute application ou source multimédia. Voir [Paramètres multimédias à la page 182](#).

Model S prend en charge ces applications multimédias, si elles sont disponibles dans votre région :

- Amazon Music

- Apple Music
- Apple Podcasts
- Audible
- LiveOne
- Spotify
- TuneIn
- YouTube Music

Lorsque vous écoutez un service de radio Internet ou de musique diffusé en continu, les options disponibles sur l'écran multimédia peuvent varier selon ce que vous écoutez. Touchez les flèches suivant (ou précédent) afin d'écouter la station, l'épisode ou la piste suivante (et dans certains cas précédente). Vous pouvez également passer au contenu précédent ou suivant à l'aide de la molette gauche du volant.

REMARQUE : Vous pouvez utiliser les commandes vocales pour ajuster les réglages et vos préférences multimédias, comme le volume, pour choisir les chansons que vous écoutez ou encore pour changer de source (voir [Commandes vocales à la page 17](#)).

Contrôles du volume

Voici comment ajuster le volume :

- Faites tourner le bouton situé du côté gauche du volant vers le haut ou vers le bas pour augmenter ou diminuer le volume, respectivement. Cela permet d'ajuster le volume du contenu multimédia, des commandes vocales et des appels téléphoniques.
- Le volume peut être ajusté selon votre vitesse de conduite et les réglages de la climatisation.
- Touchez les <> flèches associées à l'icône de haut-parleur dans le coin inférieur de l'écran tactile.
- Pour mettre le son en sourdine, appuyez sur le bouton de défilement de gauche. Appuyez de nouveau pour activer le son.
- Le fait d'appuyer sur le bouton de défilement de gauche lors d'une conversation téléphonique met en sourdine et le son, et votre microphone.

Paramètres multimédias

REMARQUE : Les réglages offerts varient selon la région de mise en marché. Aussi, un réglage peut ne pas être offert pour toutes les sources audio.



Appuyez sur l'icône des paramètres située dans la barre de recherche du lecteur multimédia pour accéder aux paramètres audio.

Vous pouvez ajuster ces paramètres :



- **Tonalité** : Faites glisser les curseurs pour ajuster le caisson de graves et une ou l'autre des bandes de fréquence (basse, basse/moyenne, moyenne, moyenne/aiguë et aiguë). Si votre véhicule est équipé du Système stéréo haut de gamme, vous pouvez ajuster l'immersion sonore et profiter d'une expérience musicale complète en faisant glisser le curseur du son immersif.
- **Balance** : Faites glisser le cercle central à l'emplacement dans le véhicule Model S où vous souhaitez concentrer le son.
- **Options** : Réglez vos préférences pour les fonctionnalités optionnelles. Par exemple, vous pouvez activer ou désactiver ce qui suit : **Commentaires DJ**, **Contenu explicite** et **Permettre le contrôle mobile**.
- **Sources** : Affiche toutes les sources multimédias offertes et vous permet de choisir d'afficher ou non chaque source. Vous pourriez vouloir cacher les sources multimédias que vous n'utilisez jamais. Une fois une source multimédia cachée, elle n'apparaît plus dans la liste déroulante du Lecteur multimédia ni dans le tiroir d'applications lorsque vous touchez le Lanceur d'applications. Vous pouvez choisir d'afficher de nouveau une source cachée en retournant dans l'écran des paramètres.

Recherche de contenu audio



Touchez l'icône de la loupe afin de rechercher une chanson, un album, un artiste, un balado ou une station particulière. Vous pouvez également utiliser les commandes vocales pour effectuer une recherche en mode mains libres (voir [Commandes vocales à la page 17](#)). Si offert, appuyez sur **HD**® pour lire les versions en haute définition de la fréquence sélectionnée.

Radio satellite SiriusXM (le cas échéant)

Si votre véhicule en est équipé, vous pouvez écouter SiriusXM qui est un service de radio par satellite à abonnement. Pour recevoir les canaux radio SiriusXM, vous devez indiquer au fournisseur de service de radiodiffusion le code d'identification radio sur votre écran tactile.

Pour afficher le code d'identification radio :

1. Touchez l'icône de source radio, puis sélectionnez SiriusXM de la liste.
2. Déplacez le sélecteur de stations à la station 0.
3. Le code d'identification radio s'affiche dans la zone de renseignements sur la station.

Pour sélectionner une station radio SiriusXM, il suffit soit de faire défiler manuellement le numéro des stations, soit de parcourir les stations par catégorie.

Caraoke

REMARQUE : En fonction de la configuration du véhicule et de la région, Caraoke pourrait ne pas être disponible pour votre véhicule. Caraoke nécessite la connectivité haut de gamme.

Allez à Lecteur multimédia et choisissez Caraoke dans le menu déroulant. Ou ajoutez Caraoke en tant qu'application dans le Lanceur d'application. Vous pouvez parcourir les chansons et choisir celle sur laquelle vous voulez chanter. Touchez l'icône de microphone pour activer ou désactiver la voix principale de la chanson. Après avoir désactivé le microphone, vous n'entendez plus que les instruments et les chœurs. Touchez l'icône de paroles (qui se trouve à côté de l'icône de microphone) pour activer ou désactiver les paroles de la chanson.

États-Unis seulement : Pour profiter d'un studio de karaoké complet, vous pouvez acheter des microphones en ligne sur <http://www.tesla.com>.



AVERTISSEMENT : Ne lisez jamais les paroles du mode Caraoke pendant que vous conduisez. Vous devez toujours être à l'affût des conditions routières et du trafic. Lorsque vous conduisez, seuls les passagers doivent lire les paroles du mode Caraoke.

Récents et favoris

Pour vous permettre d'y accéder facilement, les contenus écoutés récemment et favoris s'affichent dans le haut.



Pour ajouter une station de radio, un balado ou un fichier audio en cours de lecture à votre liste de favoris, touchez l'icône **Favoris** sur le lecteur multimédia.



Pour supprimer un élément parmi les favoris, touchez l'icône en surbrillance **Favoris**. Vous pouvez également supprimer les favoris en agrandissant le lecteur multimédia afin de montrer tous les favoris pour le type de contenu source applicable. Puis appuyez et maintenez un favori quelconque. Un **X** s'affiche sur tous les favoris et vous pouvez alors toucher le **X** pour les supprimer de votre liste de favoris.



Vos sélections récemment jouées sont mises à jour en continu pour que vous n'ayez pas à les supprimer.

REMARQUE : Les sélections que vous écoutez sur les stations de radio FM (le cas échéant) ne s'affichent pas dans votre liste de contenu récent.

Lecture multimédia à partir d'appareils



Clés USB

Insérer une clé USB dans le port USB avant (voir [Ports USB à la page 10](#)). Touchez **Lecteur multimédia > USB**, puis le nom du dossier désiré. Si vous souhaitez lire des fichiers multimédias à partir d'une connexion USB, notez que le véhicule Model S ne reconnaît que les lecteurs flash. Pour écouter des médias d'autres types d'appareils (comme un iPod), vous devez connecter l'appareil par Bluetooth (voir [Appareils à connexion sans fil Bluetooth à la page 184](#)).

REMARQUE : Le lecteur multimédia prend en charge les clés USB au format exFAT (le format NTFS n'est pas pris en charge à l'heure actuelle).

REMARQUE : Utilisez un port USB situé à l'avant de la console centrale. Les ports USB situés à l'arrière de la console ne servent que pour recharger des appareils.

Appareils à connexion sans fil Bluetooth

Jumelez votre appareil compatible Bluetooth à Model S (voir [Bluetooth à la page 56](#)) pour lire des fichiers audio qui y sont stockés. Choisissez la source **Téléphone** du lecteur multimédia, touchez le nom de votre appareil Bluetooth, puis touchez **CONNECTER**.



Aperçu

REMARQUE : Les options de divertissement peuvent varier selon la région de mise en marché, la date de fabrication et la configuration du véhicule.



Théâtre : Écoutez divers services de vidéo en continu (comme Netflix, YouTube, Hulu, etc.) alors que votre véhicule est stationné. Est offert seulement si le véhicule Model S est connecté au Wi-Fi ou s'il est doté de la Connectivité haut de gamme et qu'un signal cellulaire est offert.



Arcade : Voulez-vous jouer? Vous pourriez avoir besoin d'utiliser les boutons du véhicule volant ou une manette de jeu USB ou Bluetooth. Voir [Manettes de jeu à la page 187](#).



Boîte à jeux : Jouer dans la Boîte à jouets lorsque le véhicule est stationné.



AVERTISSEMENT : Utilisez ces fonctionnalités seulement lorsque le véhicule Model S est stationné. Soyez toujours attentif à la route et à la circulation quand vous conduisez. Il est illégal et très dangereux d'utiliser ces fonctionnalités alors que vous conduisez.

REMARQUE : Vous pouvez également utiliser les commandes vocales pour accéder à ces fonctionnalités (voir [Commandes vocales à la page 17](#)).

Boîte à jeux

La Boîte à jeux de votre véhicule comprend des fonctionnalités qui peuvent être divertissantes. Voici un exemple des types de fonctionnalités que vous pouvez retrouver dans la Boîte à jeux :

Choisissez ce...	Pour ce faire...
007 (véhicules à suspension pneumatique seulement)	Vous n'êtes plus un conducteur, vous êtes maintenant un conducteur! Touchez Contrôles > Suspension pour changer votre profondeur.
Radiocassette	Si le véhicule Model S est équipé du système d'alerte piéton, amusez ces derniers avec une gamme de sons que vous pouvez diffuser à l'aide des haut-parleurs extérieurs du véhicule stationné. Voir Radiocassette à la page 186 pour en savoir plus. REMARQUE : Avant d'utiliser Boombox dans les endroits publics, vérifiez les lois locales.
Émissions	Le plaisir peut être surprenant. Sélectionnez votre bruit de gaz favori et le siège ciblé. Utilisez le levier des clignotants ou la molette de défilement de gauche lorsque vous êtes prêt à déclencher votre farce. Les chanceux dont le véhicule est équipé du Système d'alerte piéton peuvent choisir de diffuser les sons à l'extérieur du véhicule stationné. Mais attendez, le plaisir ne s'arrête pas là! Utilisez l'application mobile pour effectuer des tests d'émissions à distance en touchant et en maintenant l'un des quatre boutons de commande rapide et en sélectionnant le bouton « pet ».
Vitesse démesurée (véhicules P100D uniquement)	Tenez enfoncé le réglage Démesuré (touchez Contrôles > Pédales et direction > Accélération > Démesuré) pendant environ cinq secondes. Touchez Oui, allons-y! si vous voulez rouler vite. Pour afficher les résultats d'accélération et de puissance sur le tableau de bord, appuyez brièvement sur l'un des boutons de défilement jusqu'à ce que les options disponibles soient affichées. Puis, utilisez le bouton de défilement pour mettre en surbrillance Lecture , et appuyez à nouveau sur le bouton de défilement.
Mars	La carte affiche votre Model S comme le rover martien, et la boîte À propos de votre Tesla affiche le vaisseau spatial interplanétaire de SpaceX.



Port de charge arc-en-ciel	Quand la Model S est verrouillée et en charge, appuyez rapidement dix fois sur le bouton situé sur le connecteur mobile. Extra, non ?
Route Arc-en-ciel	Vous voulez encore des cloches à vache? Visitez Rainbow Road en tirant la manette de l'Autopilote vers vousen quatre fois de suite pendant que l'Assistance au maintien de cap est activé.
Romantique	Vous ne pouvez pas griller des marrons sur des braises dans votre voiture, mais vous pouvez tout de même vous réchauffer autour de cette cheminée virtuelle avec vos proches. Préparez votre liste de musiques et commencez votre soirée romantique!
Bloc croquis	Libérez le Picasso en vous. Montrez-nous ce que vous savez faire! Touchez à Publier pour soumettre vos œuvres artistiques à la critique de Tesla.
TRAX	Il n'est jamais trop tard pour poursuivre votre rêve de devenir un DJ mondialement reconnu. Avec TRAX, votre véhicule peut devenir votre propre studio de musique. Alors que votre véhicule est stationné, choisissez parmi toute une gamme d'instruments et de sons uniques pour créer votre prochain grand succès. Le micro et les écouteurs ne sont pas inclus.
La réponse à la question fondamentale de la vie, de l'univers et de tout ce qui existe	Changez le nom de votre véhicule pour 42 (touchez Contrôles > Logiciel et touchez le nom du véhicule). Remarquez le nouveau nom.
Colorisation du véhicule (le cas échéant)	À partir de l'écran tactile, changez le nom de votre véhicule Model S. Touchez l'échantillon de couleur à côté du nom du véhicule et personnalisez la couleur extérieure, la teinte, et plus encore.

Radiocassette

REMARQUE : Boombox est offert seulement dans les véhicules équipés du Système d'alerte piéton.

REMARQUE : Avant d'utiliser Boombox dans les lieux publics, vérifiez les lois locales.

Avec Boombox, vous pouvez faire entendre des sons à l'extérieur de votre véhicule Model S stationné grâce au haut-parleur du Système d'alerte piéton. Par exemple :

- **Écouter sélection actuelle.**
- Utilisez **Mégaphone** pour projeter une version modulée de votre voix.
- Appuyez sur le klaxon pour faire jouer les cinq premières secondes de n'importe quel son provenant d'un appareil USB compatible.

REMARQUE : Si le mode Camp est activé dans Climatisation, vous pouvez sortir du véhicule et utiliser l'application Tesla pour régler le volume.

Préparer une clé USB pour Boombox

Suivez ces étapes pour ajouter jusqu'à cinq sons personnalisés Boombox.

1. Avec l'aide d'un ordinateur, formatez la clé USB au format exFAT, MS-DOS FAT (pour Mac), ext3 ou ext4 (le format NTFS n'est pas pris en charge pour le moment).
2. Créez un dossier **Boombox** sur la clé USB.

REMARQUE : La clé USB ne peut contenir qu'un dossier. Par exemple, elle ne pourra pas être utilisée conjointement pour la caméra de tableau de bord.

3. Ajoutez des fichiers audio .wav et .mp3 au dossier. Vous pouvez ajouter autant de fichiers que possible à votre clé USB, mais la sélection affichée ne comprend que les cinq premiers classés par ordre alphabétique. Les noms des fichiers peuvent être de la longueur souhaitée et ils peuvent comprendre des lettres minuscules et majuscules, des chiffres de 0 à 9, des points (.), un tiret (-) et des barres de soulignement (_).
4. Branchez la clé USB dans le port USB avant.
5. Choisissez un son à partir de la clé USB en le sélectionnant dans le menu déroulant **Boombox**.



Désinstaller des jeux

Il peut être pratique de désinstaller des jeux si vous voulez libérer de l'espace dans la mémoire embarquée de votre véhicule. Pour désinstaller un jeu, allez à **Arcade**, sélectionnez le jeu que vous voulez désinstaller, puis touchez **Désinstaller**. Une fois que vous avez désinstallé un jeu, vous devez le télécharger avant de pouvoir y jouer à nouveau.

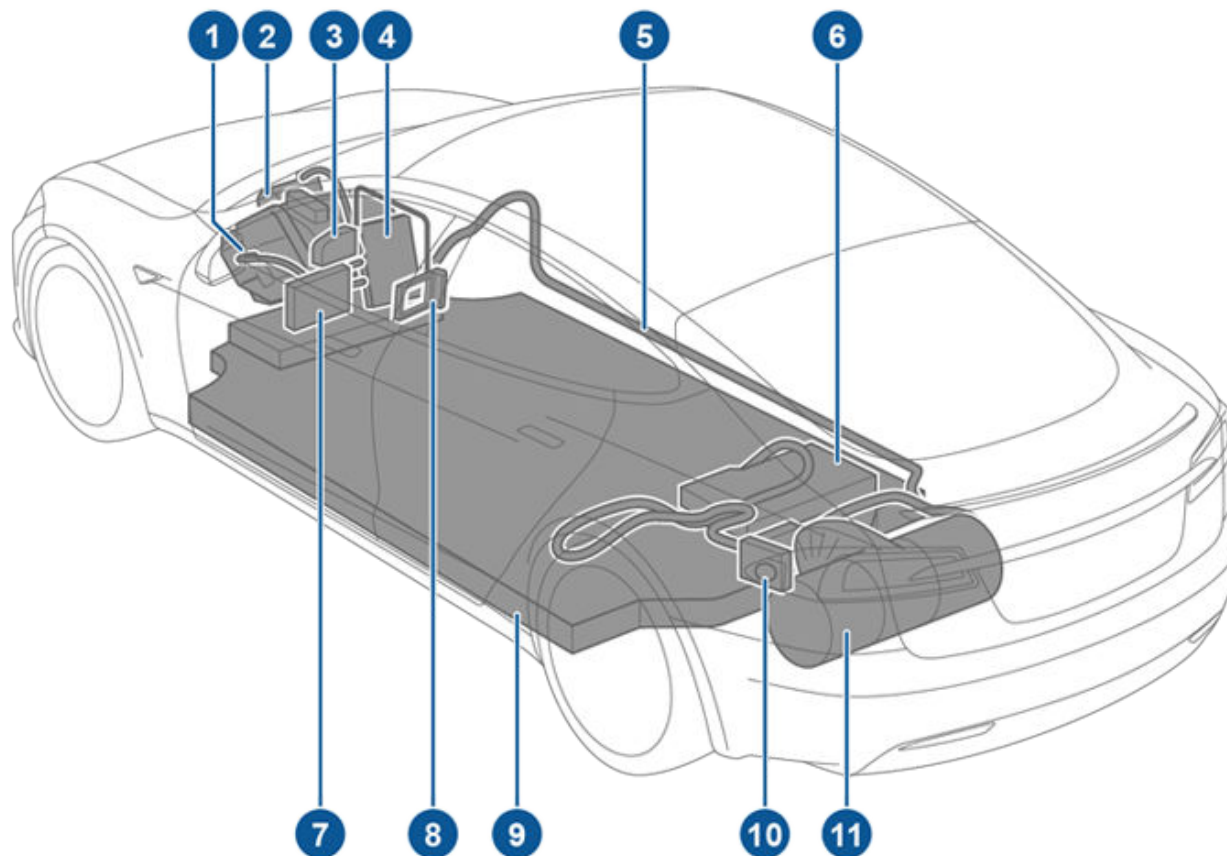
Manettes de jeu

Vous pouvez jumeler des manettes de jeu Bluetooth classique au véhicule Model S en suivant les mêmes étapes que pour jumeler un téléphone (voir [Téléphone, calendrier et conférence Web à la page 59](#)). Une fois le jumelage réussi, la manette se connecte automatiquement au véhicule. Une fois la manette connectée, vous pouvez l'utiliser pour jouer à certains jeux. Model S prend en charge jusqu'à deux appareils Bluetooth à la fois (comme deux manettes, ou un téléphone et une manette).

Pour les véhicules fabriqués avant (approximativement) le 1er novembre 2021, vous pouvez connecter des manettes de jeu compatibles USB dans les ports USB avant de la console centrale. Dans les véhicules fabriqués après (approximativement) le 1er novembre 2021, vous devez utiliser le port USB de la boîte à gants.



Composants haute tension



1. Moteur avant (véhicules à traction intégrale uniquement)
2. Compresseur de climatisation
3. Réchauffeur de liquide de refroidissement de batterie
4. Boîte de jonction avant
5. Barres omnibus à haute tension
6. Chargeur embarqué
7. Convertisseur CC-CC
8. Réchauffeur de l'habitacle
9. Batterie haute tension
10. Port de recharge
11. Moteur arrière

⚠ AVERTISSEMENT : Le système haute tension ne possède aucun composant réparable par l'utilisateur. Ne démontez, ne retirez ou ne remplacez pas les composants, câbles ou connecteurs haute tension. Les câbles haute tension sont généralement de couleur orange pour faciliter leur identification.

⚠ AVERTISSEMENT : Lisez et suivez toutes les instructions fournies par les étiquettes apposées sur la Model S. Ces étiquettes sont fournies pour votre sécurité.

⚠ AVERTISSEMENT : Dans le cas peu probable d'un incendie, communiquez immédiatement avec les services d'incendie locaux.



Équipement de recharge

L'équipement de recharge spécifiquement conçu pour la recharge de votre Model S est disponible auprès de Tesla.

Pour obtenir des informations à propos de l'équipement de recharge **offert pour votre région**, visitez <http://shop.tesla.com>.

- Le Wall Connector, à installer dans votre espace de stationnement, est le moyen le plus rapide de recharger quotidiennement votre véhicule .
- Un connecteur mobile peut être branché dans la plupart des prises de courant normales. Lorsque vous utilisez un connecteur mobile, attachez l'adaptateur intelligent (si nécessaire) au connecteur mobile avant de le brancher dans la prise de courant, puis branchez votre véhicule.
- Tesla offre également des adaptateurs qui permettent le branchement dans les bornes de recharge publiques les plus utilisées dans votre région. À une borne de recharge publique, fixez d'abord l'adaptateur au connecteur de recharge de la borne, puis branchez votre véhicule .



Renseignements relatifs à la batterie haute tension

Model S Elle est équipée de l'une des batteries les plus sophistiquées au monde. Pour préserver la batterie haute tension, il est important de **LAISSER VOTRE VÉHICULE BRANCHÉ** quand il ne sert pas. Cette consigne est particulièrement importante si vous ne prévoyez pas de conduire le véhicule Model S pendant plusieurs semaines.

REMARQUE : Lorsqu'il est à l'arrêt et débranché, votre véhicule utilise périodiquement l'énergie de la batterie pour effectuer des tests de système et pour la recharge de la batterie basse tension, le cas échéant.

Il n'y a aucun avantage à attendre que le niveau de la batterie soit bas avant de la recharger. La batterie est d'ailleurs plus performante quand elle est régulièrement chargée.

REMARQUE : Si vous laissez la batterie se décharger jusqu'à 0 %, d'autres composants peuvent être endommagés ou peuvent devoir être remplacés (par exemple, la batterie basse tension). Dans cette éventualité, vous serez responsable des frais de réparation et de transport. Les frais occasionnés par la décharge de la batterie ne sont pas couverts par la garantie ou sous la politique de l'assistance routière.

Il est possible que le régime de charge maximal de la batterie diminue légèrement après un nombre important de séances de recharge en CC comme celles des Superchargeurs. Pour garantir une autonomie de conduite et une sécurité de la batterie optimales, la vitesse de recharge de la batterie diminue lorsque cette dernière est trop froide, lorsqu'elle est presque entièrement chargée et lorsque son état change avec le temps et l'utilisation. Ces altérations d'état sont liées aux propriétés physiques de la batterie et peuvent augmenter de quelques minutes la durée totale d'utilisation de superchargement. Vous pouvez réduire le temps de la recharge en utilisant le Planificateur de voyage (s'il est offert dans votre région) pour réchauffer la batterie alors que vous roulez vers un Superchargeur. Voir [Planificateur de voyage à la page 181](#) pour en savoir plus.

Entretien de la batterie

Ne laissez jamais la batterie se décharger complètement.

Même quand vous ne conduisez pas le véhicule Model S, la batterie se décharge très lentement pour alimenter les composants électroniques embarqués. La batterie peut perdre sa charge à un taux approximatif de 1 % par jour. Le taux de perte de charge peut varier en fonction de facteurs environnementaux (comme les temps froids), de la configuration du véhicule et de vos réglages choisis sur l'écran tactile. Il peut arriver que le véhicule Model S reste débranché pendant une longue période (à l'aéroport pendant un voyage par exemple). Dans ces situations, gardez cette valeur de 1 % à l'esprit pour vous assurer que la batterie dispose toujours d'un niveau de charge suffisant. À titre d'exemple, la batterie peut se décharger d'environ 14 % sur une période de deux semaines (14 jours).

Le fait de décharger la batterie jusqu'à 0 % peut causer des dommages à des composants du véhicule. Pour éviter une décharge complète, le véhicule Model S passe en mode de faible consommation lorsque le niveau de charge affiché chute et indique presque 0 %. Dans ce mode, la batterie arrête d'alimenter les composants électroniques embarqués et la batterie auxiliaire de basse tension. Une fois en mode de faible consommation, branchez immédiatement le véhicule Model S afin d'éviter de devoir effectuer un démarrage de secours et de devoir remplacer la batterie de basse tension.

REMARQUE : Si le véhicule Model S ne répond pas et ne se déverrouille pas, ne s'ouvre pas ou ne recharge pas, il se peut que la batterie de basse tension soit déchargée. Dans cette situation, essayez d'effectuer un démarrage de secours de la batterie basse tension (voir [Recharge de batterie à la page 247](#)). Si le véhicule ne répond toujours pas, utilisez l'application mobile pour prendre un rendez-vous d'entretien.

Limites de température

Pour de meilleures performances sur le long terme, n'exposez pas le véhicule Model S à des températures ambiantes supérieures à 60 °C (140 °F) ou inférieures à -30 °C (-22 °F) pendant plus de 24 heures consécutives.

Fonction Économie d'énergie

Model S Le véhicule est doté d'une fonction d'économie d'énergie qui réduit la quantité d'énergie consommée lorsque le véhicule Model S n'est pas utilisé. Sur les véhicules plus neufs, cette fonction est automatisée pour offrir un niveau optimal d'économie d'énergie. Toutefois, sur les véhicules plus vieux, vous pouvez contrôler l'énergie utilisée par l'affichage en touchant **Contrôles > Affichage > Économies d'énergie**. Pour plus de renseignements sur l'optimisation de l'autonomie et l'économie d'énergie, voir [Obtenir une autonomie maximale à la page 201](#).





Véhicule submergé

Comme pour tout véhicule, si votre véhicule Tesla a été exposé à une inondation, à des événements météorologiques extrêmes ou s'il a été submergé (spécialement dans de l'eau salée), considérez cet événement comme un accident. Pour en savoir plus, voir [Instructions pour les véhicules submergés à la page 249](#).

REMARQUE : Les dommages causés par l'eau ne sont couverts par aucune garantie.



Avertissements et mises en garde liés à la batterie

-  **AVERTISSEMENT** : Le système haute tension doit **uniquement** être entretenu par un technicien qualifié. La batterie ne doit en aucun cas être ouverte ou modifiée. Ne démontez, ne retirez ou ne remplacez pas les composants, câbles ou connecteurs haute tension. Les câbles haute tension sont généralement de couleur orange pour faciliter leur identification.
-  **ATTENTION** : Si le niveau de charge de la batterie descend à 0 %, vous devez la brancher. Si la batterie demeure débranchée pendant longtemps, il peut arriver qu'il ne soit plus possible de charger ou d'utiliser le véhicule Model S sans recourir à un démarrage de secours ou sans remplacer la batterie de basse tension. Si vous laissez le véhicule Model S débranché pendant une longue période, vous risquez d'endommager irrémédiablement la batterie. Si vous n'arrivez pas à recharger le véhicule Model S après avoir tenté un démarrage de secours de la batterie basse tension, planifiez un rendez-vous d'entretien.
-  **ATTENTION** : La batterie ne nécessite aucun entretien de la part du conducteur. Ne retirez pas le bouchon de remplissage du liquide de refroidissement et n'ajoutez pas de liquide. Si l'écran tactile du vous avertit que le niveau de fluide est bas, planifiez un rendez-vous d'entretien à l'aide de l'application mobile.
-  **ATTENTION** : N'utilisez pas la batterie comme source d'alimentation fixe. Cela annule la garantie.



Instructions de recharge

Ouverture du port de recharge

Le port de recharge du véhicule Model S est logé derrière une trappe, dans le feu arrière côté conducteur. Stationnez le véhicule Model S de sorte que le câble atteigne facilement la prise de recharge.

Lorsque le véhicule Model S est stationné (mode P), appuyez brièvement sur le bouton du câble de recharge Tesla pour ouvrir la porte du port de recharge.

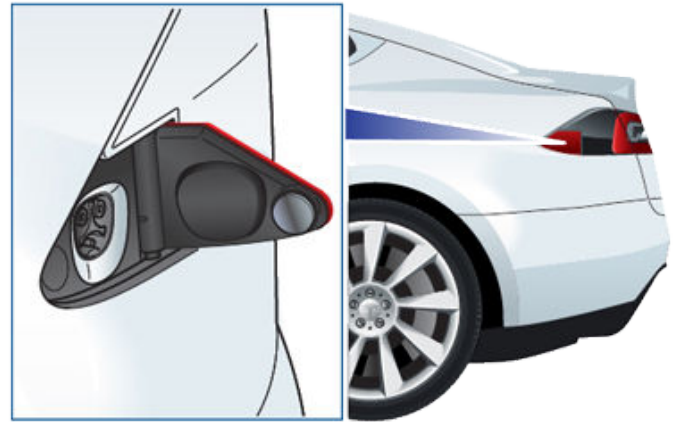
REMARQUE : Si le câble de recharge est près de la porte du port de recharge, vous pouvez appuyer sur le bouton du câble de recharge pour ouvrir la porte même lorsque la Model S est verrouillée ou qu'aucune clé valide ne se trouve à portée.



Vous pouvez également ouvrir la porte de la prise de recharge en suivant l'une de ces méthodes :

- Sur l'écran tactile, touchez l'icône du port de recharge (éclair).
- Sur l'écran tactile, allez à **Contrôles > Recharge > Ouvrir le port de recharge**.
- Appuyez sur le porte du port de recharge lorsque le Model S est déverrouillé et une clé reconnue se trouve à proximité.
- Sur le porte-clé, maintenez enfoncé le bouton du coffre arrière pendant une ou deux secondes.
- Appuyez sur le bouton du câble de recharge pour ouvrir la porte du port de recharge.
- Utiliser les commandes vocales pour ouvrir la porte du port de recharge (voir [Commandes vocales à la page 17](#)). Vous pouvez aussi utiliser les commandes vocales pour fermer la porte du port de recharge, ou encore pour commencer ou arrêter la recharge.

REMARQUE : L'image suivante est présentée à titre indicatif uniquement. Selon la région de mise en marché et sa date de fabrication, votre port de recharge peut être légèrement différent.



REMARQUE : Le témoin de la prise de recharge devient blanc lorsque vous ouvrez la porte de la prise de recharge. Si vous n'insérez pas de câble de charge dans la prise de recharge quelques minutes après l'ouverture de la porte de la prise de recharge, cette dernière se ferme. Dans ce cas, utilisez l'écran tactile pour rouvrir la trappe de la prise de recharge.

REMARQUE : Il est possible que le loquet de votre port de recharge gèle lorsque les conditions extérieures sont extrêmement froides ou glacées. Dans les cas où vous ne pouvez pas retirer ou insérer le câble de recharge, ou si le véhicule n'est pas en Superchargement en raison du loquet gelé, utilisez votre application mobile de Tesla pour préconditionner votre véhicule sur **MAX** pendant environ 30 à 45 minutes (vous devez utiliser votre application mobile pour préconditionner le véhicule; le réglage de votre climat sur **MAX** à l'aide de l'écran tactile ne sera pas possible). Ceci peut permettre de faire fondre la glace sur le loquet du port de recharge afin que le câble de recharge puisse être retiré ou inséré.



ATTENTION : N'essayez pas d'ouvrir de force la porte de la prise de recharge.

Branchement

Vous pouvez modifier la limite de recharge et le courant de recharge à l'aide de l'écran tactile (voir [Paramètres de recharge à la page 195](#)).

Pour recharger la batterie à partir d'une borne de recharge publique, branchez l'adaptateur approprié dans le port de recharge du véhicule, puis branchez le connecteur de recharge de la borne à l'adaptateur. Les adaptateurs les plus couramment utilisés pour chaque région du marché sont fournis. En fonction de l'équipement de recharge que vous utilisez, vous devrez peut-être démarrer et arrêter la recharge à l'aide des commandes de l'équipement de recharge.

Si vous utilisez le connecteur mobile, branchez-le dans la prise d'alimentation avant de le raccorder au véhicule Model S.

Alignez le connecteur sur le port de charge et insérez-le à fond. Si le connecteur est correctement inséré, la recharge démarre automatiquement une fois que le véhicule Model S :



- engage le loquet qui maintient le connecteur en place;
- Le véhicule passe en mode Stationnement (P), s'il n'y était pas déjà.
- Chauffe ou refroidit la batterie, au besoin. Si le chauffage ou le refroidissement de la batterie s'impose, il s'écoulera un certain temps avant le début de la charge.

REMARQUE : Dès que le véhicule Model S est branché, mais sans que la recharge ne soit lancée, il prélève de l'énergie de l'équipement de recharge au lieu d'utiliser l'énergie stockée dans la batterie. Ainsi, si vous êtes assis dans le véhicule Model S et que vous vous servez de l'écran tactile pendant que le véhicule est stationné et branché, l'énergie utilisée par le véhicule Model S provient de l'équipement de recharge et non pas de la batterie.

Dans certains cas, lorsque le véhicule Model S est branché mais ne consomme que très peu d'énergie, il peut s'alimenter directement de la batterie. Ainsi, si vous laissez le véhicule Model S branché pendant plusieurs jours sans l'utiliser, il se peut qu'il tire progressivement une petite quantité d'énergie directement de la batterie pour alimenter les systèmes du véhicule.

Une fois que la batterie est suffisamment déchargée, elle recommence à se recharger pour atteindre de nouveau sa limite de recharge. Selon le moment où vous vérifiez, il se peut que la batterie ne se soit pas encore suffisamment déchargée pour déclencher un cycle de recharge. Par conséquent, elle peut être légèrement en dessous de la limite de recharge même après avoir été branchée pendant une longue période. Ceci est normal et le véhicule Model S recommencera à se charger une fois qu'il aura été suffisamment déchargé. Sinon, pour commencer manuellement un nouveau cycle de recharge, débranchez puis rebranchez le véhicule Model S.



ATTENTION : L'extrémité du connecteur du câble de recharge peut endommager la peinture s'il frotte contre le véhicule Model S.

État de recharge

L'état de la recharge s'affiche sur le tableau de bord lorsque la porte du port de recharge est ouverte.

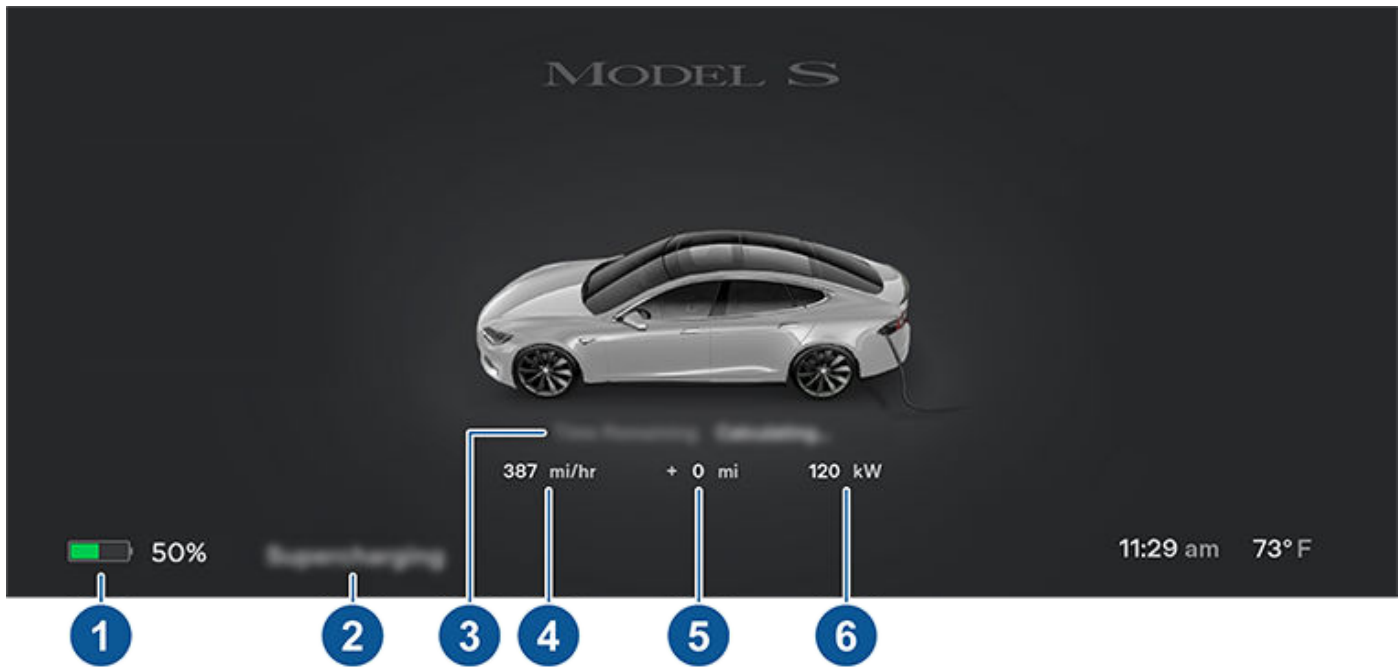
Témoin du port de recharge

Après avoir inséré un câble de recharge dans Model S, attendez quelques secondes et confirmez que le voyant du port de recharge commence à clignoter en vert et que votre véhicule est en charge. Si le voyant est orange ou rouge, réglez le problème avant de partir pour garantir la réussite de votre session de charge.

- **BLANC (OU BLEU PÂLE) :** La trappe de la prise de recharge est ouverte. Model S est prêt pour la recharge et le connecteur n'est pas inséré, ou le loquet de la prise de recharge est déverrouillé et le connecteur est prêt à être retiré.
- **BLEU :** Le chargeur est branché, mais le véhicule Model S ne recharge pas (comme lorsque la Recharge planifiée est active).
- **BLEU CLIGNOTANT :** Model S communique avec le chargeur, mais n'a pas encore entamé la recharge (comme lorsque le véhicule se prépare pour la recharge).
- **VERT CLIGNOTANT :** La recharge est en cours. À mesure que la charge de la batterie du Model S progresse, la fréquence du clignotement du témoin ralentit.
- **VERT EN CONTINU :** La recharge est terminée.
- **AMBRE EN CONTINU :** Le connecteur n'est pas complètement inséré. Alignez de nouveau le connecteur sur la prise de recharge et insérez-le à fond.
- **AMBRE CLIGNOTANT :** Model S Le courant de charge du véhicule est réduit (charge par c.a. uniquement).
- **ROUGE :** Il y a présence d'une anomalie provoquant l'interruption de la recharge. Vérifiez si une alerte est affichée sur le tableau de bord ou l'écran tactile.



Instructions de recharge



1. **Autonomie** : Affiche l'autonomie restante estimée ou le pourcentage d'énergie (en fonction du réglage de votre affichage) disponible.

REMARQUE : Pour modifier la façon dont les unités d'énergie s'affichent, appuyez sur **Contrôles > Affichage > Affichage d'énergie**.

2. **État de la recharge** : Les messages d'état de charge (comme Superchargement en cours et Recharge prévue) s'affichent ici (voir [Préparation et recharge prévues à la page 199](#)).

3. **Temps restant** : Le temps estimé restant à la recharge pour atteindre votre limite établie (voir [Paramètres de recharge à la page 195](#))

REMARQUE : Lorsque vous rechargez votre véhicule à sa pleine capacité, il peut continuer à recharger à puissance faible même lorsqu'il est indiqué que la recharge est terminée. Cela est tout à fait normal. Comme l'énergie ajoutée à ce moment-là est de faible puissance, il n'est normalement pas avantageux de poursuivre la recharge.

4. **Vitesse de recharge** : La vitesse de recharge actuelle du véhicule.

5. **Autonomie gagnée** : Augmentation estimée de l'autonomie atteinte par la session de recharge

6. **Recharge en cours** : L'alimentation actuelle du chargeur.

Pendant la charge

Au cours de la recharge, le témoin du port de recharge clignote en vert, et le tableau de bord affiche l'état de charge en temps réel. La fréquence des impulsions du témoin vert du port de recharge diminue lorsque la batterie est presque entièrement rechargée. Une fois la recharge terminée, le témoin vert arrêtera de clignoter et demeurera allumé.

REMARQUE : Si le véhicule Model S est verrouillé, la prise de recharge ne s'allume pas.

Si la prise de recharge s'allume en rouge pendant la charge, il y a présence d'une anomalie. Vérifiez si une alerte décrivant l'anomalie s'affiche sur le tableau de bord ou l'écran tactile. Une anomalie peut se produire en raison d'un événement aussi banal qu'une panne de courant. En cas de panne de courant, la charge reprend automatiquement dès le rétablissement du courant.

REMARQUE : Il est normal d'entendre des bruits pendant la recharge. En particulier à des courants élevés, le compresseur frigorifique et le ventilateur fonctionnent selon les besoins pour garder la batterie froide.



REMARQUE : Le rendement de la climatisation n'est habituellement pas touché par la recharge. Toutefois, dans certaines situations (par exemple, vous effectuez la recharge à haute intensité par une journée tout particulièrement chaude), l'air expulsé des événements peut ne pas être aussi froid que souhaité, et un message peut s'afficher sur le tableau de bord. Ceci est normal et permet de veiller à ce que la température de la batterie demeure dans une plage optimale pendant la recharge afin d'en favoriser la longévité et le rendement optimal.

⚠ AVERTISSEMENT : Ne pulvérisez jamais de liquide sous haute pression (provenant d'une machine à laver à haute pression, par exemple) vers le port de recharge pendant la recharge. Un tel comportement peut causer des blessures graves ou endommager le véhicule, l'équipement de recharge ou vos biens.

Arrêt de la recharge

Vous pouvez arrêter la recharge à tout moment en débranchant le câble de charge ou en touchant **Arrêter la recharge** sur l'écran tactile.

REMARQUE : Pour empêcher le débranchement non autorisé du câble de recharge, le loquet du câble de recharge demeure verrouillé et le véhicule Model S doit être déverrouillé ou être capable de reconnaître votre clé avant que vous ne puissiez débrancher le câble de recharge.

Pour débrancher le câble de charge :

1. Appuyez sur le bouton de la poignée du connecteur et tenez-le enfoncé pour libérer le loquet.

REMARQUE : Vous pouvez également déverrouiller le loquet à l'aide de l'écran tactile ou dans l'application mobile, ou en maintenant enfoncé le bouton du coffre arrière de la porte-clé. Si votre véhicule est équipé d'un port de recharge motorisé, vous pouvez aussi appuyer sur le bouton à gauche du port de recharge pour libérer le loquet.

2. Sortez le connecteur de la prise de recharge en tirant.

Si le câble de recharge reste bloqué pendant qu'il est branché en raison de températures glaciales, appuyez sur **Contrôles > Service > Chauffage du port de charge**. Cela chauffe le port de recharge jusqu'à deux heures pour dégeler le câble de charge.

REMARQUE : Vous pouvez également fermer la trappe de prise de recharge en suivant l'une de ces méthodes :

- Sur l'écran tactile du véhicule, touchez l'icône du port de recharge (éclair) dans l'aperçu d'état du véhicule.
- Sur l'écran tactile, allez à **Contrôles > Recharge > Fermer le port de recharge**.
- Utilisez les commandes vocales pour ouvrir la porte du port de recharge (voir [Commandes vocales à la page 17](#)).

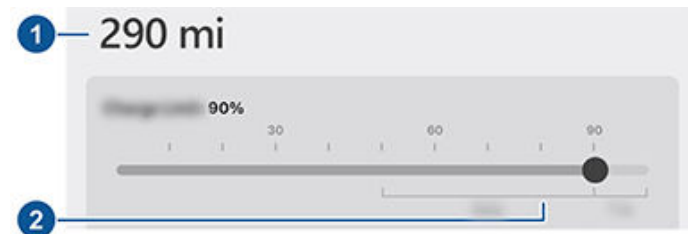
REMARQUE : Vous pouvez également fermer la trappe de prise de recharge en suivant l'une de ces méthodes :

- Sur l'écran tactile du véhicule, touchez l'icône du port de recharge (éclair) dans l'aperçu d'état du véhicule.
- Sur l'écran tactile, allez à **Contrôles > Recharge > Fermer le port de recharge**.
- Utilisez les commandes vocales pour ouvrir la porte du port de recharge (voir [Commandes vocales à la page 17](#)).

⚠ ATTENTION : Tesla recommande fortement de brancher votre Model S lorsqu'il n'est pas utilisé. L'observation de cette consigne permettra de maintenir la batterie à un niveau de charge optimal.

Paramètres de recharge

Accédez aux paramètres de recharge en touchant **Contrôles > Recharge** lorsque le véhicule Model S est stationné. Vous pouvez également toucher l'icône de recharge sur l'écran tactile pour accéder aux paramètres de recharge.



1. **Autonomie :** Affiche l'autonomie estimée totale disponible.
2. **Limite définie :** Ajustez le curseur de recharge au niveau de recharge que vous désirez. Le paramètre sélectionné s'appliquera aux séances de recharge immédiate et celles planifiées au calendrier.

REMARQUE : Tesla recommande de limiter le niveau de recharge complet de la batterie à moins de 90 % pour une utilisation **quotidienne** et de ne charger à 100 % que si cela est nécessaire pour un long **trajet**.

REMARQUE : Une partie de l'image de la batterie pourrait apparaître en bleu. Cela signifie qu'une petite partie de l'énergie stockée dans la batterie est indisponible, car la batterie est froide. C'est un phénomène normal qui n'est pas inquiétant. Lorsque la batterie chauffera, la partie bleue n'apparaîtra plus.

Faites glisser la limite de recharge au-delà de la limite de recharge quotidienne recommandée pour afficher une option contextuelle permettant de recharger temporairement, et une seule fois, au-dessus de la limite de recharge quotidienne recommandée. Cette option est utile pour les longs trajets et, si sélectionnée, réinitialise la limite de recharge précédente.

Vous pouvez faire d'autres ajustements aux paramètres de recharge :



- **Tension de recharge à cet emplacement** : Le courant se règle automatiquement au niveau maximal disponible depuis le câble de recharge qui est raccordé, sauf si le courant a été réduit au préalable à un niveau inférieur. Au besoin, touchez - ou + pour modifier l'intensité du courant (par exemple, pour réduire l'intensité du courant si vous craignez une surcharge d'un circuit de câblage domestique partagé avec d'autres appareils). Il n'est pas possible de régler le courant de recharge à un niveau qui dépasse la valeur maximale disponible du câble de recharge branché. Lorsque vous modifiez le courant, le véhicule Model S mémorise l'emplacement. Si vous effectuez la recharge au même endroit, vous n'aurez pas à modifier les réglages.

Lors de la recharge à l'aide du Connecteur mobile branché dans une prise de maison, il est possible que votre véhicule sélectionne automatiquement un courant de recharge par défaut. Changez ce courant de recharge par défaut pour un courant plus puissant en personnalisant **Courant à cet emplacement** ou par le biais de l'application mobile.

REMARQUE : Si le Model S est en recharge et détecte une fluctuation inattendue de la source d'alimentation, le courant de recharge sera automatiquement réduit de 25 %. Par exemple, un courant de 40 ampères sera réduit à 30 ampères. Cette réduction automatique du courant augmente la fiabilité et la sécurité au cas où un problème externe serait présent (par exemple, si le système de câblage, une prise, un adaptateur ou une rallonge domestique n'est pas de calibre suffisant pour accommoder le courant nominal requis). Lorsque par mesure de sécurité le Model S réduit le courant, ceci économise automatiquement le courant du lieu de recharge. Même si vous pouvez manuellement l'augmenter, Tesla recommande la charge à bas courant tant que le problème sous-jacent n'est pas réglé et que l'emplacement de recharge n'arrive pas à assurer une alimentation stable.

- **Ouvrir le port de recharge, déverrouiller le port de recharge et arrêter la recharge** : Lorsque votre véhicule n'est pas en cours de recharge, touchez **Ouvrir le port de recharge** ou **Déverrouiller le port de recharge** pour ouvrir la porte du port de recharge ou pour déverrouiller le câble de recharge du port de recharge. Utilisez **Arrêter la recharge** lorsque la recharge est terminée.
- **Planifier** : Affiche la planification de préparation et de recharge. Vous pouvez créer une planification de préparation et de recharge pour vos lieux de domicile et de travail enregistrés, ou votre emplacement actuel (voir [Préparation et recharge prévues à la page 199](#)).
- **Superchargement en cours** : Affiche les frais d'utilisation du Superchargeur, l'emplacement, l'heure de début de la recharge et le coût estimé de la session (voir [Frais de Superchargeur à la page 196](#)).

REMARQUE : Pour réduire la congestion des sites de Superchargeurs, vous pourriez être limité à une recharge maximale de 80 % lorsque vous n'utilisez pas le Planificateur de voyage (s'il est offert dans votre région). Voir [Planificateur de voyage à la page 181](#)).

Frais de Superchargeur

Quand vous effectuez une recharge à un Superchargeur Tesla, les détails de la session de recharge s'affichent au bas de l'écran de recharge. Ces détails comprennent l'emplacement, l'heure de début de la recharge et le coût estimé pour la séance. Lorsque vous arrêtez la recharge intensive, le coût estimé de la séance s'affiche jusqu'à ce qu'une nouvelle séance de recharge intensive commence. Si la recharge est gratuite, le coût affiche zéro.

REMARQUE : Le coût estimé peut ne pas refléter le coût final de la session de Superchargement. Les prix définitifs des sessions de Superchargement sont indiqués dans votre compte Tesla.

Vous serez soumis à des frais d'occupation en sus une fois la recharge terminée ou, dans un emplacement de Superchargeur très fréquenté, si votre véhicule dépasse la limite de congestion du site. Les Superchargeurs sont conçus pour une recharge rapide et ces frais encouragent les conducteurs à déplacer leur véhicule une fois la recharge terminée. La structure tarifaire de chaque site, y compris si des frais d'occupation ou de congestion s'appliquent, se trouve dans la fenêtre contextuelle du site sur l'écran tactile (voir [Emplacements de stations de recharge à la page 179](#)) ou dans l'application mobile Tesla.

- Des **frais d'occupation** en sus s'appliqueront lorsque la moitié ou plus des Superchargeurs d'un site sont occupés et commencent à s'accumuler après que votre véhicule a atteint son niveau de charge limite. L'application mobile de Tesla vous indiquera quand la recharge sera bientôt terminée et lorsqu'elle sera terminée. Des avis supplémentaires seront transmis si des frais d'occupation sont engagés. Les frais d'occupation ne seront pas appliqués si vous déplacez votre véhicule dans les cinq minutes qui suivent la fin de la recharge.
- États-Unis seulement : Des **frais de congestion** s'appliquent dans certains emplacements de Superchargeur souvent occupés. Les frais de congestion s'accumulent lorsque la station est à capacité et que le niveau de charge de la batterie du véhicule est supérieur à la limite de congestion. Les frais sont supprimés pendant les cinq premières minutes, puis facturés jusqu'au déplacement du véhicule.

Ouvrez une session sur votre compte Tesla pour consulter les frais et les détails des sessions passées, suivre vos crédits restants, définir un mode de paiement et effectuer des paiements. Une fois qu'une méthode de paiement est enregistrée, les frais sont automatiquement payés à partir de votre compte.



Chargeurs de tierce partie

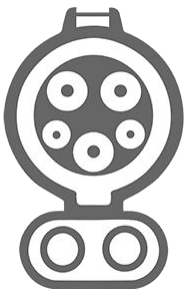
Selon la région du marché, la configuration du véhicule, etc., tous les véhicules Tesla disposent d'un port de charge conforme à la **norme de charge nord-américaine (NACS)**, un système de charge développé par Tesla qui devient rapidement de plus en plus populaire pour les bornes de recharge de tierces parties. Ces bornes disposent d'un connecteur NACS et ne nécessitent pas d'adaptateur séparé.

Bien que tous les véhicules Tesla puissent se charger sur des bornes Tesla (telles qu'un Supercharger, un connecteur mural ou un connecteur mobile), votre véhicule peut ne pas disposer du matériel nécessaire pour utiliser certaines bornes de charge rapide CC de tierces parties NACS. Autrement dit, le connecteur peut paraître compatible, mais lorsque vous le branchez sur Model S, votre véhicule ne charge pas. Ceci est dû au fait que Model S doit également prendre en charge un protocole de communication CCS (un système de charge couramment utilisé pour certains chargeurs tiers) afin de charger sur des chargeurs rapides CC tiers avec connecteur NACS.

REMARQUE : Un adaptateur est nécessaire pour charger sur des bornes de tierces parties dotées d'un connecteur CCS et le matériel de votre véhicule peut avoir besoin d'une mise à niveau pour prendre en charge le protocole de communication CCS.

Pour voir si votre véhicule est déjà en mesure de communiquer avec CCS, allez à **Contrôles > Software > Informations complémentaires sur le véhicule > Assistance pour CCS et chargeur rapide CC NACS tiers**:

Chargeur CCS :



Chargeur NACS :



- **Activé :** Model S prend en charge le protocole de communication CCS et peut charger sur n'importe quelle borne CCS (adaptateur requis) et borne NACS tierce.

- **Désactivé :** Votre véhicule ne prend actuellement pas en charge le protocole de communication CCS pour les bornes de charge NACS et CCS. Utilisez l'application mobile pour voir si vous êtes éligible pour planifier un rendez-vous de service afin de permettre cela via une mise à niveau matérielle. La disponibilité de cette mise à niveau peut varier.
- **Non compatible :** Model S ne peut pas prendre en charge le protocole de communication CCS et ne peut pas charger sur des bornes de charge NACS ou CCS tierces.

Libération manuelle du câble de recharge

Si les méthodes habituelles pour libérer un câble de recharge du port de recharge (à l'aide du bouton d'ouverture de la poignée de recharge, de l'écran tactile ou de l'application mobile) ne fonctionnent pas, essayez de maintenir enfoncé le bouton de coffre arrière de la télécommande pendant de 1 à 2 secondes. S'il ne se libère toujours pas, procédez comme suit :

1. Assurez-vous que votre Model S n'est pas en pleine recharge en consultant l'écran de recharge de l'écran tactile. Le cas échéant, touchez **Arrêter la recharge**.
2. Ouvrez le coffre arrière.
3. Ouvrez le rabat sur le côté gauche de la garniture latérale du coffre.



4. Appuyez sur le levier de dégagement manuel du port de recharge (en surbrillance en rouge sur l'image) et maintenez-le vers l'avant du véhicule pour déverrouiller le câble du port de recharge.



Instructions de recharge

AVERTISSEMENT : Ne touchez pas et n'essayez pas de retirer le couvercle orange haute tension. Tout manquement à ces consignes peut causer des décharges électriques et entraîner des blessures graves.

REMARQUE : Si votre véhicule n'est pas doté d'un levier de dégagement manuel du port de recharge, arrêtez cette procédure et communiquez avec votre centre de service.

REMARQUE : L'orientation du levier de déverrouillage manuel peut varier selon la région.



5. Tirez le câble de recharge de la prise de recharge.
6. Fermez le rabat sur le côté gauche de la garniture latérale du coffre.

ATTENTION : Le levier de dégagement est conçu pour être utilisé uniquement dans des situations au cours desquelles le câble ne se libère pas de la prise de recharge par les méthodes habituelles. L'utilisation continue peut causer des dommages au levier de dégagement ou à l'équipement de recharge.

AVERTISSEMENT : N'exécutez pas cette procédure pendant la recharge de votre véhicule ou si un conducteur orange haute tension quelconque est exposé. Tout manquement à ces consignes peut causer des décharges électriques et entraîner des blessures graves ou endommager le véhicule. Si vous n'êtes pas certain de la façon d'effectuer cette procédure de manière sécuritaire, communiquez avec votre centre de service le plus près.

AVERTISSEMENT : N'essayez pas de retirer le câble de recharge au moment précis où vous commencez à appuyer sur le levier de dégagement vers le devant du véhicule. Appuyez toujours sur le levier de dégagement vers le devant du véhicule et maintenez-le avant de commencer à retirer le câble de recharge du port de recharge. Tout manquement à ces consignes peut causer des décharges électriques et entraîner des blessures graves.

Meilleures pratiques pour la recharge

- Évitez que la batterie ne devienne trop déchargée (l'icône de la batterie devient jaune lorsque son énergie restante passe en dessous de 20 % de sa capacité).
- Consultez les informations sur l'écran tactile du véhicule (navigatez vers **Contrôles** > **Charge**) ou l'application mobile (touchez l'icône **Charge**) afin de connaître les limites de charge recommandées pour la journée et le trajet.
- Après avoir branché votre véhicule, vérifiez que le voyant du port de recharge commence à clignoter en vert (indiquant que Model S est en charge) avant de vous éloigner. Si le Model S ne commence pas à se recharger après quelques secondes, le connecteur n'est peut-être pas complètement inséré dans le port de recharge ou il peut y avoir un problème empêchant la recharge. Vérifiez l'écran tactile pour une alerte contenant plus d'informations.

REMARQUE : Si le voyant du port de recharge commence à clignoter en orange, le Model S recharge à un courant réduit. Si le voyant du port de recharge est bleu fixe, le chargeur est connecté, mais le véhicule ne charge pas (par exemple lorsqu'une recharge est programmée). Pour en savoir plus, voir [Témoignage du port de recharge à la page 193](#).

Conseils de recharge rapide :

- trouvez les chargeurs rapides en filtrant trois éclairs dans la barre de recherche de navigation.
- Allez aux chargeurs rapides pour permettre la préparation de la batterie haute tension. Une température optimale de la batterie peut aider à accélérer la recharge.
- Généralement, un état de charge inférieur entraîne une charge plus intense.

REMARQUE : Il est de votre responsabilité de surveiller la charge de réserve de la batterie de votre véhicule à tout moment. N'attendez pas que la batterie soit déchargée pour la brancher. Assurez-vous toujours d'avoir suffisamment de réserve pour vous rendre en toute sécurité à un chargeur.

- Aux postes avec Superchargeurs, stationnez, si possible, là où les espaces de stationnement voisins (gauche et droit) sont inoccupés car les bornes mitoyennes communes partagent leur puissance de part et d'autre.



Planifier la préparation et la recharge pour Model S. Vous pouvez planifier la préparation pour aider votre véhicule à se recharger plus efficacement, ou pour préparer Model S pour un départ.

REMARQUE : Vous pouvez également accéder à **Planifier** à partir de l'écran de commande de la climatisation, de la fenêtre de recharge et de l'application mobile Tesla (version v4.34.5 ou plus récente requise).

Model S enregistre automatiquement votre planification pour chaque emplacement pour lequel vous créez une planification. Lorsque vous sélectionnez **Emplacement actuel**, la planification configurée ne peut être utilisée que lorsque vous revenez au même emplacement physique approximatif.

REMARQUE : La recharge planifiée ne peut pas être utilisée avec les chargeurs rapides, y compris les Superchargeurs Tesla. Les horaires de charge que vous créez sont ignorés lorsque vous utilisez un chargeur rapide.

Créer une planification

Créez une planification de **Préparation** et de **Recharge** pour préciser l'heure et les jours où vous souhaitez Model S pour préparer ou recharger votre véhicule. Pour créer une planification :

1. Touchez **Contrôles** > **Planifier**.
2. Sélectionnez l'emplacement pour lequel vous souhaitez configurer une planification.
 - Emplacement actuel : L'emplacement actuel de votre voiture, selon vos coordonnées GPS.

REMARQUE : Vous devez être stationné pour créer une planification pour votre emplacement actuel.

 - Domicile/Travail : L'emplacement enregistré pour votre domicile et votre lieu de travail. Vous ne pouvez pas choisir ces options si vous n'avez pas enregistré d'emplacement pour le domicile ou le lieu de travail (voir [Domicile, maison et destinations favorites à la page 179](#)).
3. Touchez **Préparation** pour configurer l'heure et la fréquence auxquelles vous souhaitez que le véhicule soit préparé.
4. Touchez **Recharge** pour configurer l'heure de début et d'arrêt de la recharge, ainsi que sa fréquence.
5. Sélectionnez **Créer** pour créer la planification.

REMARQUE : Si **Répéter chaque semaine** n'est pas activé, Model S effectue la planification une seule fois. Le véhicule désactive ensuite la planification jusqu'à ce que vous la réactiviez manuellement.

Utiliser de la Recharge planifiée

Lorsque vous créez ou activez une recharge planifiée, vous pouvez brancher votre véhicule en vue de la recharge. Si vous avez planifié une préparation ou une recharge pour plus tard dans la journée, Model S attendra ce moment pour effectuer la préparation ou la recharge.

Lorsque vos planifications se chevauchent, le véhicule utilise le bloc de temps le plus long pour la recharge, au besoin. Exemple : Si vous avez planifié que Model S commencera la recharge à 2 h et à 3 h, puis arrêtera à 2 h 30 et à 5 h, le véhicule combinera les deux horaires de recharge en un seul bloc allant de 2 h à 5 h.

Lorsque vous précisez une **Heure de fin**, mais pas une **Heure de début**, le véhicule consomme brièvement de l'énergie au moment de la connexion pour la recharge planifiée (vous pourriez entendre un clic) afin de calculer l'heure de début nécessaire pour respecter votre limite de recharge. Exemple : Vous configurez une **Heure de fin** à 2 h et le véhicule a besoin de 2 heures pour se recharger tout en respectant la limite de recharge. Si vous branchez votre véhicule à 21 h, Model S consomme brièvement de l'énergie pour calculer l'heure de début et commence la recharge à minuit.

Si vous précisez une **Heure de début** et aucune **Heure de fin**, le véhicule commencera à se recharger à l'heure précisée et continuera jusqu'à ce que votre limite de charge soit atteinte.

Il y a des scénarios dans lesquels la **Recharge planifiée** commence immédiatement. Ces scénarios peuvent se produire lorsque Model S est branché :

- Pendant une recharge planifiée.
- Jusqu'à 6 heures après le début d'une recharge planifiée, s'il n'y a aucune **Heure de fin** précisée.
- Lorsque la prochaine recharge planifiée est dans plus de 18 heures et non le jour en cours.
- Lorsque vous n'avez pas configuré une **Heure de début** et qu'il n'y a pas assez de temps pour atteindre la limite de recharge avant **l'Heure de fin**.

REMARQUE : Model S ne commence PAS à se recharger automatiquement si vous branchez votre véhicule dans les six heures suivant **l'Heure de fin** d'une recharge planifiée, à moins qu'une autre recharge ne soit planifiée.

Vous pouvez planifier votre recharge pour qu'elle se termine à l'heure de départ prévue afin de réduire les coûts d'énergie, même dans les régions où aucun tarif spécial en heures creuses n'est offert. Par exemple, la recharge sera complète bien plus tôt si elle commence dès que vous branchez votre véhicule. La batterie se refroidira selon la température ambiante et le système devra utiliser de l'énergie supplémentaire pour réchauffer la batterie avant votre départ. Donc, même si vous ne bénéficiez pas d'un tarif spécial en heures creuses, Tesla vous recommande d'effectuer votre recharge jusqu'à l'heure prévue de votre départ pour réduire la consommation énergétique en indiquant votre heure de départ comme **Heure de fin**.



Préparation

Utilisez **Préparation** pour définir une heure à laquelle vous voulez que votre véhicule Model S soit prêt. Model S calcule automatiquement le moment d'amorcer la préparation. Cela permet d'assurer que la température dans l'habitacle, ainsi que la batterie, sont prêts à l'heure de votre départ.

Préparation réchauffe la batterie pour vous offrir une performance accrue et vous assure que la température de l'habitacle sera confortable au moment de votre départ. Si vous ne planifiez pas de **Préparation**, le véhicule Model S réchauffe seulement la batterie avant de la recharger si elle est trop froide pour être rechargée et il ne prépare pas la température de l'habitacle.

REMARQUE : Lorsque le véhicule Model S n'est pas branché, la préparation est possible, mais seulement lorsque la batterie est chargée à plus de 20 %.

La préparation peut également contribuer à augmenter l'autonomie pendant votre prochain trajet, car un habitacle et une batterie préparés consomment moins d'énergie lorsque vous commencez à conduire. La préparation peut réduire la consommation d'énergie dans les véhicules dotés de pompes à chaleur, car la chaleur de la batterie peut être utilisée pour réchauffer l'habitacle pendant la conduite.



Facteurs ayant une incidence sur la consommation d'énergie

Pendant la conduite :

- Vitesse élevée.
- Conditions environnementales comme le froid, la chaleur ou le vent.
- Utiliser la Climatisation pour réchauffer ou refroidir l'habitacle.
- Monter une pente : Votre véhicule utilise plus d'énergie et son taux de fonctionnement s'accélère lorsqu'il monte une pente. Par contre, la conduite en descente permet à votre véhicule de récupérer une partie de son énergie grâce au freinage récupératif (voir [Freinage récupératif à la page 78](#)).
- Petits trajets ou circulation dense : Au démarrage, votre véhicule réchauffe l'habitacle et la batterie, et consomme, par le fait même, de l'énergie. Vous remarquerez une consommation d'énergie moyenne plus élevée lorsque vous utilisez votre véhicule sur de courts trajets ou lorsque la circulation est dense.
- Charges lourdes.
- Vitres baissées.
- Pneus et roues non entretenus.
- Réglages personnalisés et accessoires de tiers (barres de toit ou de coffre, roues de tiers).

Lorsque le véhicule est stationné et branché dans un chargeur :

- Préparer l'habitacle ou utiliser les contrôles de la climatisation.
- Infodivertissement et Climatisation du véhicule.
- Mode Sentinelle.
- Demandes de l'application de Tesla et d'un tiers.

Conseils favorisant une autonomie maximale

Vous pouvez maximiser votre autonomie de conduite en appliquant les mêmes habitudes de conduite que celles utilisées pour économiser du carburant avec un véhicule à essence. Pour profiter d'une autonomie maximale :

- Réduisez votre vitesse et évitez les accélérations fréquentes et rapides. Pensez à utiliser le mode Confort (touchez **Contrôles > Pédales et conduite > Accélération**) et l'Assistance au maintien de la vitesse (voir [Aide au maintien de la vitesse à la page 156](#)) qui vous aideront à contrôler votre accélération et votre vitesse.

- S'il est sécuritaire de le faire, modulez plutôt la pédale d'accélérateur au lieu d'utiliser la pédale de frein quand vous ralentissez progressivement. Quand Model S est en mouvement et que vous n'appuyez pas sur l'accélérateur, le freinage récupératif ralentit le véhicule et achemine le surplus d'énergie à la batterie (voir [Freinage récupératif à la page 78](#)).
- Réduire au minimum l'utilisation des ressources comme le chauffage et le conditionnement d'air. Pour vous garder au chaud, il est plus efficace d'utiliser les sièges et le volant chauffants (le cas échéant) que de chauffer l'habitacle à l'aide de la climatisation.
- Lorsque votre véhicule est branché, utilisez l'application mobile pour préparer votre véhicule et vous assurer de jouir d'une température confortable et que les fenêtres sont dégivrées (au besoin) avant d'entamer votre conduite en touchant **Climatisation > Activer** et personnaliser vos préférences (voir [Application mobile à la page 52](#)).
- Touchez **Planifier**, (aussi disponible sur l'écran de recharge ou de contrôle de la climatisation) pour choisir une heure à laquelle vous souhaitez que votre véhicule soit prêt à conduire (voir [Préparation et recharge prévues à la page 199](#)).
- Réglez le mode Arrêt sur **Attente** pour bénéficier des avantages du freinage récupératif à basse vitesse.
- Assurez-vous que les roues sont alignées selon les spécifications, que les pneus sont gonflés à la pression recommandée (voir [Soins et entretien des pneus à la page 208](#)) et que les pneus sont permutés au besoin (voir [Intervalles d'entretien à la page 205](#)).
- Allégez votre charge en retirant toute cargaison inutile.
- Levez complètement toutes les vitres.
- Activez le mode Éco, si votre véhicule en est équipé (voir [Mode Éco à la page 202](#)).
- Des fonctions comme le mode Sentinelle et l'anti-surchauffe habitacle peuvent avoir une incidence sur l'autonomie. Désactivez les fonctions lorsque vous n'en avez pas besoin.
- Lorsque vous n'utilisez pas le véhicule et qu'il est en veille, maintenez-le branché afin d'éviter de consommer une quantité excessive d'énergie.

Il est normal que pendant les premiers mois avant qu'elle se stabilise, l'autonomie estimée soit un peu moindre. Avec le temps, vous pourrez remarquer une diminution graduelle, mais naturelle, de l'autonomie lorsque le véhicule est complètement rechargé, cela dépend de plusieurs facteurs, notamment du kilométrage et de l'usure de la batterie. Votre véhicule Model S vous informera si un problème de matériel (peu probable) occasionne une dégradation excessive de la batterie ou une grande perte d'autonomie.

Le wattmètre situé sur le tableau de bord fournit des renseignements sur la consommation d'énergie.



Obtenir une autonomie maximale

Garantie d'autonomie

L'autonomie affichée dans Model S est une estimation de l'énergie restante dans la batterie basée sur la consommation EPA. Elle peut ne pas tenir compte de vos habitudes de conduite ni des conditions extérieures. L'autonomie affichée sur le tableau de bord peut diminuer plus rapidement que la distance réellement parcourue. Pour voir l'autonomie estimée selon votre consommation énergétique récente, ouvrez l'application Énergie pour afficher le tableau.

REMARQUE : L'autonomie nominale est basée sur la consommation EPA aux États-Unis et elle peut être différente de l'autonomie annoncée à la suite d'essais et de tests effectués dans d'autres collectivités publiques.

Votre véhicule surveille en permanence le niveau d'énergie ainsi que les lieux de recharge connus à proximité.



Touchez **Bornes de recharge** dans la barre de recherche de la Navigation pour choisir le type de bornes de recharge, dont les Superchargeurs et les sites de recharge à destination.

Lorsque vous êtes sur le point de sortir d'une zone qui comporte des postes de charge connue, l'écran tactile affiche un message vous offrant la possibilité de consulter une liste de postes de charge à proximité. Lorsque vous sélectionnez une station de charge dans la liste, le véhicule Model S fournit les instructions étape par étape pour vous y rendre, ainsi qu'une estimation de l'énergie restante à votre arrivée à destination.

Le planificateur de voyage (le cas échéant) organise votre trajet pour que vous passiez à proximité des emplacements de Superchargeurs pour vous faire économiser du temps de conduite et de recharge. Pour activer la fonction, touchez **Contrôles > Navigation > Planificateur de voyage**.

Application Énergie

L'application Énergie procure une représentation visuelle de l'utilisation d'énergie en temps réel et prévue de votre véhicule. Pour utiliser l'application Énergie, allez à **Lanceur d'applications > Énergie** sur votre écran tactile. Choisissez un des deux graphiques :

- **Consommation :** Affiche l'énergie consommée par le véhicule Model S au cours des 5, 15 ou 30 derniers miles (10, 25 ou 50 km).

Appuyez sur le bouton **Autonomie instantanée** ou **Autonomie moyenne** pour régler l'estimation de l'autonomie prévue. L'autonomie instantanée n'utilise que les derniers points de données pour estimer l'autonomie prévue, et l'autonomie moyenne utilise les 10, 25 ou 50 derniers kilomètres (5, 10 ou 30 derniers miles) de consommation d'énergie pour fournir une autonomie prévue plus précise.

- **Trajet :** Vous ne pouvez vérifier la consommation d'énergie alors que vous roulez vers votre destination. Vous pouvez comparer votre consommation actuelle à vos prévisions initiales. La ligne verte représente la consommation actuelle tandis que la ligne grise représente la consommation prévue. Pour changer le niveau de zoom, touchez l'icône de zoom dans le coin supérieur droit du graphique.

REMARQUE : Le graphique de trajet affiche la consommation d'énergie seulement si vous vous rendez à une destination précise.

Mode Éco

Le mode Éco (si votre véhicule en est équipé) conserve l'énergie en limitant la puissance du système de climatisation et en éteignant l'éclairage signature. Activez le mode Éco en touchant **Contrôles > Conduite > Mode Éco**. Lorsque ce mode est activé dans un véhicule à traction intégrale, la répartition du couple entre les moteurs est optimisée pour maximiser l'autonomie du véhicule.

Économie d'énergie

Model S Elle est dotée d'une fonction d'économie d'énergie qui réduit la quantité d'énergie consommée lorsque la Model S n'est pas utilisée. Sur les véhicules plus neufs, cette fonction est automatisée pour offrir un niveau optimal d'économie d'énergie. Toutefois, sur les véhicules plus vieux, touchez **Contrôles > Affichage > Économie d'énergie** et choisissez parmi les options suivantes :

- **DÉS.** – Le véhicule Model S passe automatiquement en mode d'économie d'énergie la nuit (de 22 h à 5 h). La consommation d'énergie lorsque le véhicule tourne au ralenti peut augmenter.
- **ACT.** – La consommation d'énergie est fortement réduite lorsque le véhicule Model S n'est pas utilisé. Le temps de démarrage du tableau de bord et de la connexion Bluetooth peut être ralenti.
- **Toujours connecté** – Maintient la connectivité des appareils mobiles lorsque le mode d'économie d'énergie est actif. Cette fonction permet à l'application mobile de se connecter à la Model S plus rapidement, et elle fournit un accès immédiat à Internet lorsque le conducteur entre dans la voiture. La consommation d'énergie est légèrement plus élevée.



Charger un nouveau logiciel

Tesla met le logiciel de votre véhicule à jour à distance afin de toujours vous offrir de nouvelles fonctions. Tesla recommande d'installer les mises à jour logicielles dès qu'elles sont offertes pour votre véhicule. Afin d'assurer l'installation la plus rapide et la plus fiable des mises à jour logicielles, laissez le véhicule connecté au Wi-Fi activé aussi souvent que possible. Dans la plupart des cas, votre véhicule doit être connecté au Wi-Fi pour télécharger une mise à jour du logiciel (voir [Wi-Fi à la page 55](#)).

Téléchargement ou installation d'un nouveau logiciel

Il y a deux étapes pour recevoir une nouvelle mise à jour : télécharger le logiciel (qui nécessite le Wi-Fi) et l'installer. Pour votre commodité, vous pouvez commencer les téléchargements et les installations à l'aide de l'application mobile Tesla.

Télécharger

Lorsqu'une mise à jour logicielle est disponible au téléchargement, le téléchargement s'effectue automatiquement, affichant une flèche verte en haut de l'écran tactile. Si le véhicule n'est pas connecté au Wi-Fi, une icône de téléchargement jaune apparaît. Même si vous pouvez conduire pendant le téléchargement d'une mise à jour, cela peut interrompre le téléchargement si le véhicule perd sa connexion Wi-Fi. Lorsque la mise à jour logicielle est complètement téléchargée et qu'elle est prête à être installée, une icône d'horloge s'affiche dans le haut de l'écran tactile.

REMARQUE : Pour garantir le téléchargement le plus rapide et le plus fiable possible des mises à jour logicielles, laissez le Wi-Fi activé et branché chaque fois que possible (voir [Wi-Fi à la page 55](#)).

Installation

Vous NE POUVEZ PAS conduire pendant l'installation du logiciel. S'il est branché, votre véhicule interrompra sa recharge jusqu'à ce que l'installation soit terminée. Pour commencer la phase d'installation, touchez l'icône d'horloge jaune en haut de l'écran tactile. Touchez **Installer maintenant** pour commencer immédiatement l'installation ou touchez **Programmer pour cette heure** pour choisir une heure d'installation différente. Tant que l'installation de la mise à jour n'est pas commencée, vous pouvez toucher l'icône d'horloge pour changer l'heure. Si vous conduisez le véhicule Model S au moment de la mise à jour planifiée, celle-ci est annulée et doit être planifiée de nouveau. Vous pouvez également afficher, télécharger et installer des mises à jour logicielles en accédant à **Contrôles > Logiciel**. Si disponible, connectez-vous au Wi-Fi pour télécharger la mise à jour.

Les mises à jour logicielles ne sont pas effectuées lorsque certaines fonctionnalités sont actives, telles que les modes Maintenir la climatisation, Animal de compagnie, Camp et Préconditionnement intelligent.

REMARQUE : Vous ne pourrez pas installer une mise à jour si le mode Maintenir la climatisation, Animal de compagnie ou Camp est activé (voir [Maintien de la climatisation, pour animal de compagnie et campement à la page 169](#)).

REMARQUE : Au besoin, Tesla peut également envoyer des mises à jour logicielles sur une connexion cellulaire.

REMARQUE : Certaines mises à jour logicielles prennent environ 30 minutes (certaines peuvent prendre plus de temps). Model S doit être en mode P (stationnement) pendant l'installation de la mise à jour.



AVERTISSEMENT : N'utilisez pas le véhicule pendant l'installation du logiciel. Les fonctions du véhicule, y compris certains systèmes de sécurité et d'ouverture ou de fermeture des portes et des fenêtres, peuvent être limitées ou désactivées lorsqu'une installation est en cours, et vous pourriez endommager le véhicule.

Préférences de mise à jour du logiciel

Tesla détermine comment, quand et où envoyer les mises à jour aux véhicules en fonction d'une gamme de facteurs uniques à chaque version. Dans **Contrôles > Logiciel**, vous pouvez choisir la rapidité avec laquelle vous souhaitez recevoir les mises à jour prêtes pour votre véhicule. Soyez l'un des premiers utilisateurs en sélectionnant **Avancé** (qui proposera des versions supplémentaires) ou attendez que d'autres versions soient installées (ce qui entraînera moins de versions) en sélectionnant **Standard**. Le fait de choisir le mode **Avancé** n'inscrit pas votre véhicule dans le programme d'accès anticipé.

Tesla ne met pas à jour les logiciels sur demande pour les personnes qui veulent recevoir les dernières fonctionnalités et améliorations. La meilleure façon de recevoir rapidement les dernières mises à jour logicielles disponibles est de sélectionner **Avancé** et de se connecter régulièrement au Wi-Fi (voir [Wi-Fi à la page 55](#)).

Si l'écran tactile affiche un message indiquant qu'une mise à jour logicielle n'a pas été effectuée avec succès, attendez que la prochaine mise à jour logicielle soit déployée sur votre véhicule.

REMARQUE : L'écran de mise à jour de logiciel reste active jusqu'à ce que vous installiez la mise à jour. Installez une mise à jour logicielle dès que possible. Tout dommage découlant du fait qu'une installation n'a pas été effectuée ne sera pas couvert par la garantie du véhicule. Si vous n'installez pas, ou si vous refusez d'installer, des mises à jour, certaines fonctionnalités du véhicule peuvent devenir inaccessibles ou les appareils multimédias numériques peuvent devenir incompatibles.

REMARQUE : Tesla peut mettre à jour ou réinstaller le logiciel de votre véhicule dans le cadre d'une vérification normale, d'une réparation ou d'un processus d'entretien Tesla.

REMARQUE : Il est impossible de réinstaller une ancienne version logicielle.



Recharge

Si la Model S est en cours de chargement lorsque la mise à jour logicielle est lancée, le chargement est interrompu. Le chargement reprend automatiquement une fois la mise à jour logicielle terminée.

Afficher les notes de mise à jour

Lorsqu'une mise à jour de logiciel est terminée, lisez les notes de mise à jour affichées sur l'écran tactile afin d'en savoir plus sur les modifications ou les nouvelles fonctionnalités. Pour afficher à tout moment les notes de mise à jour à propos de la version actuelle du logiciel de votre véhicule, touchez **Contrôles** > **Logiciel** > **Notes de mise à jour**.

Tesla recommande fortement de lire toutes les notes de mise à jour. Elles peuvent contenir des informations importantes concernant la sécurité et l'utilisation de votre Model S.



Intervalles d'entretien

Tesla recommande les entretiens et intervalles suivants pour votre véhicule, afin d'assurer la fiabilité et l'efficacité continues de votre Model S.

Pour obtenir plus d'informations à propos des alertes du véhicule, consultez [Alertes de dépannage à la page 250](#).

- Contrôle de l'état du liquide de frein tous les 4 ans (remplacer si nécessaire)*.
- Remplacement du sac déshydratant du système de climatisation aux 2 ans.
- Remplacement du filtre à air de l'habitacle aux deux ans.
- Remplacement des filtres HEPA aux trois ans.
- Nettoyez et lubrifiez les étriers de frein chaque année ou après 12 500 milles (20 000 km) si vous circulez dans une région où les chemins sont salés pendant l'hiver.
- Permutez les pneus aux 6 250 milles (10 000 km) ou si la différence de la profondeur du dessin de bande de roulement est de 2/32 po (1,5 mm) ou plus, selon la première éventualité.

* Une utilisation intensive des freins due au remorquage, aux descentes de montagne ou à la conduite performante – en particulier pour les véhicules dans des environnements chauds et humides – peut nécessiter des vérifications et des remplacements plus fréquents du liquide de frein.

REMARQUE : Tout dommage résultant de l'ouverture du réservoir de liquide de refroidissement de la batterie est exclu de la garantie.

REMARQUE : Les intervalles précédents présument des comportements et des scénarios de conduite typiques. En fonction de diverses circonstances, notamment le comportement de conduite, l'utilisation, les conditions environnementales, etc., les éléments d'entretien ci-dessus peuvent devoir être réalisés plus ou moins fréquemment que spécifié. De plus, la liste ci-dessus ne doit pas être considérée comme exhaustive et n'inclut pas les pièces consommables telles que les essuie-glaces, les plaquettes de frein, la batterie basse tension, etc.

REMARQUE : Les dommages ou les défaillances causés par un entretien ou des réparations exécutés par des techniciens non agréés par Tesla ne sont pas couverts par la garantie.

Pour en savoir plus sur les procédures d'entretien à faire vous-même et pour obtenir plus d'informations, voir <https://www.tesla.com/support/do-it-yourself-guides>.

Planifier un entretien

Avec l'application mobile, il est simple de prendre rendez-vous pour un entretien. Après avoir touché **Entretien**, choisissez le type d'entretien souhaité et suivez les directives dans l'application mobile. Fournissez autant de détails que possible pour mieux aider l'équipe de l'entretien à identifier la cause du problème, par exemple :

- Des photos, des enregistrements sonores ou des vidéos.
- Date, heure et fuseau horaire au moment de la constatation du problème.
- Région d'utilisation et emplacement.
- La vitesse approximative du véhicule à ce moment-là (le cas échéant).
- Les conditions environnementales (pluie, neige, froid, etc.).
- Le nom de la rue et le type de chemin (le cas échéant).
- La condition des lignes au sol (le cas échéant).
- Les réglages pertinents du véhicule.
- Les symptômes identifiables.

Visitez <https://www.tesla.com/support/service-visits> pour en savoir plus sur la prise d'un rendez-vous d'entretien.

Vérifications quotidiennes

- Vérifiez le niveau de charge de la batterie affiché sur le tableau de bord ou l'application mobile.
- Vérifiez l'état et la pression de chaque pneu (voir [Soins et entretien des pneus à la page 208](#)).
- Vérifiez que l'ensemble de l'éclairage extérieur, le klaxon, les clignotants et les essuie-glaces et les lave-glaces fonctionnent correctement.
- Vérifiez les voyants lumineux ou les alertes de véhicules imprévus sur l'écran tactile ou le tableau de bord.
- Vérifiez le bon fonctionnement des freins, y compris du frein à main.

REMARQUE : Comme le véhicule Model S utilise le freinage récupératif, (voir [Freinage récupératif à la page 78](#)), les coussinets de frein sont utilisés moins souvent que ceux des systèmes de freinage traditionnels. Pour éviter toute accumulation de rouille et de corrosion, Tesla recommande d'appuyer fréquemment sur la pédale de frein pour actionner les freins mécaniques, car cela sèche les plaquettes et les disques de freins.

- Vérifiez le bon fonctionnement des ceintures de sécurité (voir [Ceintures de sécurité à la page 36](#)).
- Vérifiez la présence anormale de liquide sous la Model S susceptible d'indiquer une fuite. Il est normal qu'une petite flaque d'eau se forme (en raison du processus de déshumidification du système de climatisation) sous le véhicule.
- Faites le tour de l'extérieur du Model S et retirez immédiatement toute substance corrosive (déjections d'oiseaux, résine d'arbre, taches de goudron, insectes morts, débris industriels, etc.) pour éviter les dommages à la peinture (voir [Nettoyage à la page 214](#)).



Vérifications mensuelles

- Vérifiez le niveau de liquide de lave-glace et faites le plein au besoin (voir [Ajouter du liquide lave-glace à la page 219](#)).
- Vérifiez le bon fonctionnement du système de climatisation (voir [Fonctionnement des commandes de climatisation à la page 166](#)).

REMARQUE : Le compresseur de la climatisation refroidit non seulement l'habitacle, mais la batterie également. Par conséquent, par temps chaud, le compresseur de la climatisation peut s'activer même si vous avez éteint la climatisation. Il s'agit d'un fonctionnement normal, car la priorité du système est de refroidir la batterie afin de garantir qu'elle se maintienne dans la plage de température optimale, d'en prolonger la durée de vie utile et d'en assurer le rendement optimal. De plus, même lorsqu'il n'est pas en fonction, vous pourriez entendre votre véhicule Model S émettre un chuintement ou remarquer un bruit d'eau qui circule. Ces bruits sont tout à fait normaux et vous les entendrez lorsque les systèmes de refroidissement internes sont activés afin de soutenir certaines fonctions du véhicule, telles que d'entretenir la batterie basse tension et d'équilibrer la température de la batterie haute tension.

Vérifications périodiques

Effectuez les vérifications suivantes si nécessaire :

- Au fil du temps, lorsque vous roulez dans des conditions poussiéreuses ou polluées, le radiateur de votre véhicule peut se boucher. Cela peut affecter le débit d'air et les performances de chauffage/climatisation. Utilisez l'application mobile pour planifier un rendez-vous d'entretien.
- L'intérieur du pare-brise dans le boîtier de la caméra (voir [Caméras à la page 19](#)) doit être nettoyé périodiquement pour maintenir une visibilité claire et un fonctionnement optimal de la caméra. Pour vérifier si un tel nettoyage est nécessaire, consultez le récapitulatif d'entretien de votre véhicule en appuyant sur **Commandes > Entretien > Maintenance**. Lorsque nécessaire, planifiez un rendez-vous pour l'entretien en utilisant l'application mobile.

Résumé d'entretien

Vous pouvez afficher l'état actuel des articles d'entretien en allant à **Contrôles > Service > Entretien** sur l'écran tactile de votre véhicule.

Le résumé d'entretien permet de savoir quand les articles d'entretien réguliers, tels que les balais d'essuie-glace et les filtres, ont été effectués pour la dernière fois et fournit des suggestions sur le moment où ils doivent être effectués à nouveau. Vous pouvez les [faire vous-même](#) ou faire appel à Tesla ou à un réparateur indépendant. Une fois terminé, vous pouvez réinitialiser l'élément d'entretien sur l'écran tactile de votre véhicule. Model S saisit un horodatage et les informations applicables (telles que votre kilométrage actuel)

et réinitialise l'élément d'entretien pour vous le rappeler la prochaine fois. Les enregistrements de l'historique d'entretien du véhicule demeurent dans le véhicule, vous fournissant, ainsi qu'aux futurs propriétaires, un enregistrement des services qui ont été effectués précédemment. L'historique d'entretien n'est pas affecté par une réinitialisation d'usine.

REMARQUE : Bien que Tesla mette à jour le résumé d'entretien lors d'une visite d'entretien si nécessaire, il est de la responsabilité du propriétaire du véhicule de garantir l'exactitude des informations, en particulier pour le service ou l'entretien effectué par des réparateurs indépendants ou par des moyens autonomes.

Intervalles de remplacement des liquides

Les niveaux du liquide de refroidissement de la batterie et du liquide de frein devraient toujours être vérifiés par Tesla ou un atelier de réparation professionnel. Des informations précises sont offertes dans le Manuel d'entretien.

- **Liquide de refroidissement de la batterie :** Le liquide de refroidissement de la batterie de votre véhicule n'a pas à être remplacé pour la vie du véhicule dans la plupart des circonstances.

REMARQUE : Tout dommage résultant de l'ouverture du réservoir de liquide de refroidissement de la batterie est exclu de la garantie.

- **Liquide de frein :** Ne faites pas l'appoint du liquide de frein vous-même.

Logiciel

Les mises à jour logicielles sont essentielles pour assurer le bon fonctionnement et la longévité des composants de votre véhicule. Vous devez installer dès que possible les mises à jour logicielles. Voir [Mises à jour logicielles à la page 203](#).

Tesla peut mettre à jour ou réinstaller le logiciel de votre véhicule dans le cadre d'une vérification normale, d'une réparation ou d'un processus d'entretien.


Sécurité des dispositifs haute tension


Votre Model S a été conçue et fabriquée pour être sécuritaire. Tenez néanmoins compte des précautions suivantes afin de vous protéger des risques de blessures inhérents à tous les dispositifs haute tension :


- Lisez et suivez toutes les directives fournies sur les étiquettes apposées à la Model S. Ces étiquettes contribuent à votre sécurité.
- Le système haute tension ne possède aucun composant réparable par l'utilisateur. Ne démontez, ne retirez ou ne remplacez pas les composants, câbles ou connecteurs haute tension. Les câbles haute tension sont de couleur orange pour faciliter leur identification.



- En cas de collision, ne touchez pas le câblage, les connecteurs ou les composants haute tension connectés au câblage.
- Dans le cas peu probable d'un incendie, communiquez immédiatement avec les services d'incendie locaux.

 **AVERTISSEMENT** : Débranchez toujours le câble de charge avant d'effectuer des travaux sous la Model S, même si le chargement n'est pas en cours.

 **AVERTISSEMENT** : Tenez vos mains et vos vêtements à l'écart des ventilateurs de refroidissement. Certains ventilateurs fonctionnent même si la Model S est mise hors tension.

 **AVERTISSEMENT** : Certains liquides (acide de batterie, liquide de refroidissement de batterie, liquide de frein, additifs de lave-glace, etc.) utilisés dans les véhicules peuvent s'avérer toxiques et ne doivent en aucun cas être inhalés, ingérés ou entrer en contact avec des plaies ouvertes. Pour votre sécurité, lisez et suivez toujours les instructions imprimées sur les récipients de liquides.



Affichage de la pression des pneus

Vous pouvez afficher la pression des pneus sur le tableau de bord en utilisant les boutons droit ou gauche du volant pour afficher **l'état du véhicule** (voir [Utilisation des boutons à gauche du volant de direction à la page 65](#) ou [Utilisation des boutons à droite du volant de direction à la page 66](#)). La pression de chacun des pneus, ainsi que l'heure à laquelle cette pression a été mesurée, s'affiche sur l'écran de votre véhicule. Vous pouvez choisir si vous souhaitez afficher la pression des pneus en BAR ou LB/PO² en touchant **Contrôles > Affichage > Pression des pneus**.

Vous pouvez également consulter la pression des pneus dans l'application mobile Tesla.

REMARQUE : Vous devrez possiblement conduire sur une courte distance pour que la visualisation affiche la pression de vos pneus.

Maintien de la pression des pneus

Les pneus doivent être gonflés aux pressions indiquées sur l'étiquette de renseignements sur les pneus et le chargement, même si ces valeurs diffèrent de celles imprimées sur le pneu lui-même. Cette étiquette est située sur le montant central de la portière du conducteur et est visible lorsque celle-ci est ouverte.



Le voyant lumineux de pression des pneus sur le tableau de bord signale si un ou plusieurs pneus sont sous- ou surgonflés.

Le voyant lumineux de pression des pneus ne disparaît pas immédiatement après le réglage de la pression des pneus. Une fois le pneu gonflé à la pression recommandée, vous devez conduire à plus de 15 mi/h (25 km/h) pendant quelques minutes pour activer le système de surveillance de la pression des pneus (TPMS), qui fait disparaître le voyant lumineux de pression des pneus.

Si le voyant lumineux clignote pendant une minute à chaque mise sous tension du véhicule Model S, un défaut du TPMS a été détecté (voir [Dysfonctionnement du système SSPP à la page 211](#)).

REMARQUE : Par temps froids, la pression des pneus de votre véhicule baissera. Si le témoin du système de surveillance de la pression des pneus (TPMS) s'allume, gonflez vos pneus avant de conduire. Vos pneus perdent un psi chaque fois que la température extérieure baisse de 10° F (6° C). Une bonne pression des pneus permet de protéger vos pneus des nids de poule et d'augmenter l'autonomie de votre véhicule.



AVERTISSEMENT : Le sous-gonflage est la cause la plus commune de défaillance des pneus et peut en provoquer la surchauffe, le craquelage, la séparation de la bande de roulement ou l'éclatement, provoquant la perte de maîtrise inattendue du véhicule et une augmentation du risque de blessures. Le sous-gonflage réduit également l'autonomie du véhicule et la longévité des pneus.



AVERTISSEMENT : Vérifiez la pression des pneus à l'aide d'un manomètre précis lorsque les pneus sont froids. Il suffit de conduire pendant environ 1,6 km (1 mi) pour réchauffer suffisamment les pneus et modifier leur pression. Le stationnement du véhicule en plein soleil ou à des températures ambiantes élevées peut aussi influencer sur la pression des pneus. Si vous devez vérifier des pneus chauds, attendez-vous à des pressions supérieures. Ne laissez pas l'air s'échapper de pneus chauds dans le but d'atteindre les pressions recommandées des pneus à froid. Un pneu chaud à une pression inférieure ou égale à la pression de gonflage recommandée des pneus à froid est dangereusement sous-gonflé.

Contrôle et réglage de la pression des pneus

Suivez ces étapes lorsque les pneus sont froids et que la Model S a été stationnée pendant plus de trois heures :

1. Consultez l'étiquette d'information sur les pneus et le chargement située sur le montant de la porte conducteurpassager avant afin d'obtenir la pression recommandée.
2. Retirez le bouchon de la valve.
3. Appuyez fermement le manomètre contre la valve pour mesurer la pression.
4. Si nécessaire, ajoutez ou retirez de l'air pour atteindre la pression recommandée.
REMARQUE : Vous pouvez évacuer de l'air en appuyant sur la tige de métal au centre de la valve.
5. Vérifiez à nouveau la pression à l'aide du manomètre précis pour pneus.
6. Répétez les étapes 3 et 4 si nécessaire jusqu'à ce que la pression du pneu soit correcte.



- Réinstallez le bouchon de la valve pour empêcher l'infiltration de saletés. Inspectez régulièrement la valve pour détecter des dommages et fuites éventuels.

Inspection et entretien des pneus

Inspectez régulièrement la bande de roulement et les flancs des pneus pour détecter des signes éventuels de déformation (renflements), d'objets étrangers, de coupures ou d'usure.

⚠ AVERTISSEMENT : Ne conduisez pas la Model S si un pneu est endommagé, excessivement usé ou gonflé à la mauvaise pression. Vérifiez les pneus régulièrement afin de voir s'ils présentent des signes d'usure et de vous assurer qu'ils ne comportent pas de coupures, de renflements ou d'exposition de la carcasse ou du câblé. Faites également attention à l'usure de l'épaulement intérieur du pneu.

Usure des pneus

Pour obtenir un bon rendement de vos pneus, il est important de s'assurer que la profondeur du dessin de la bande de roulement est adéquate. Les pneus dont la profondeur est inférieure à 3 mm (4/32 po) sont susceptibles de faire de l'aquaplanage sur une chaussée mouillée et ne doivent donc pas être utilisés. Les pneus dont la profondeur est inférieure à 4 mm (5/32 po) ne sont pas efficaces dans la neige et la neige fondue, et ne doivent donc pas être utilisés en hiver.

Model S est équipée à l'origine de pneus ayant des indicateurs d'usure moulés dans le dessin de la bande de roulement. Lorsque la bande a été usée jusqu'à 4/32 po (3 mm), les indicateurs commencent à apparaître à la surface du dessin de la bande de roulement, produisant un effet de bande continue qui traverse la largeur du pneu. Pour garantir une sécurité et des performances optimales, Tesla recommande de remplacer les pneus avant que les témoins d'usure ne soient visibles.

Pour améliorer les caractéristiques de tenue de route et réduire les risques d'aquaplanage lorsqu'il pleut, installez les pneus avec la meilleure bande de roulement à l'arrière du véhicule.

Permutation des pneus, équilibrage et parallélisme

Tesla recommande de permuter les pneus aux 6 250 milles (10 000 km) ou si la différence de la profondeur de la bande de roulement est de 2/32 po (1,5 mm) ou plus, selon la première éventualité.

La permutation est une partie essentielle de l'entretien des pneus. Grâce à la permutation, les bandes de roulement s'usent plus également, ce qui améliore l'usure générale, réduit les bruits de la route et prolonge la durée de vie des pneus.

Pour les véhicules dotés de roues de différentes tailles et de pneus non directionnels, les pneus peuvent être permutés d'un côté à l'autre (gauche à droite), mais pas du devant à l'arrière, car les pneus avant et arrière sont de différentes grandeurs. La permutation de gauche à droite change le sens de rotation de chaque pneu et équilibre l'usure de l'épaulement, ce qui peut prolonger la durée de vie de la bande de roulement.

Les pneus non équilibrés (parfois perceptible sous forme de vibrations dans le volant) influent sur la tenue de route du véhicule et la longévité des pneus. Même dans le cadre d'une utilisation régulière, les pneus peuvent ne plus rester équilibrés. Par conséquent, ils doivent être équilibrés au besoin.

Si vos pneus s'usent inégalement (seulement un côté du pneu) ou s'ils s'usent excessivement, vérifiez le réglage de la géométrie des roues.

Pneus crevés

Une crevaison du pneu finit par provoquer une perte de pression, c'est pourquoi il est important de vérifier la pression des pneus régulièrement. Réparez ou remplacez toujours les pneus crevés ou endommagés dès que possible.

Il se peut que vos pneus sans chambre à air ne fuient pas lorsqu'un objet les perce, du moment que l'objet reste dans le pneu. Toutefois, si vous ressentez une vibration soudaine ou des troubles de conduite lorsque vous roulez ou si vous soupçonnez que votre pneu ou véhicule a été endommagé, ralentissez immédiatement. Conduisez lentement, tout en évitant de freiner brutalement ou de donner des coups de volant, et arrêtez le véhicule lorsqu'il est prudent de le faire. Prenez des dispositions pour que la Model S soit transportée vers un centre de service Tesla ou un centre de réparation de pneus à proximité.

REMARQUE : Dans certains cas, vous pouvez réparer provisoirement de petites crevaisons (inférieures à 6 mm (1/4 po)) à l'aide d'une trousse de réparation des pneus offerte en option chez Tesla. Cette opération vous permet de conduire la Model S à vitesse lente jusqu'à chez Tesla ou un atelier de réparation des pneus à proximité.

⚠ AVERTISSEMENT : Ne roulez pas avec un pneu crevé qui n'a pas été réparé, même s'il n'est pas dégonflé. Un pneu crevé peut se dégonfler subitement à tout moment.

Méplats

Si le véhicule Model S est à l'arrêt pendant une longue période, des méplats peuvent se former sur les pneus. Lorsque le véhicule Model S roule, ces méplats provoquent une vibration qui disparaît progressivement à mesure que les pneus se réchauffent et retrouvent leur forme d'origine.



Améliorer la durée de vie utile des pneus

Pour améliorer la durée de vie utile de vos pneus, maintenez-les aux pressions recommandées, respectez les limites de vitesse et les vitesses recommandées, et évitez :

- les démarrages rapides ou les accélérations brusques;
- de prendre les virages rapidement ou de freiner brusquement;
- les nids de poule et les objets sur la route;
- de heurter les trottoirs lorsque vous garez le véhicule;
- de contaminer les pneus avec des liquides susceptibles de les endommager.

Remplacement des pneus et des roues

Les pneus se dégradent avec le temps à cause de l'effet des rayons ultraviolets, de températures extrêmes, de charges lourdes et des conditions environnementales. Il est recommandé de remplacer les pneus tous les six ans, ou avant si nécessaire, même si la profondeur de la bande de roulement n'a pas atteint son minimum.

Lorsqu'un ensemble de pneus est utilisé, remplacez les quatre pneus en même temps. Choisissez des pneus approuvés par Tesla qui sont conçus précisément pour votre véhicule. La plupart des pneus approuvés par Tesla peuvent être identifiés par une spécification « Marque T » sur le flanc du pneu (par exemple, T0, T1, T2). Les pneus approuvés par Tesla sont conçus pour fonctionner avec les transmissions électriques et optimisent la performance, la sécurité, la fiabilité et la durabilité. Pour plus d'information sur les pneus de remplacement approuvés par Tesla, consultez le [Manuel d'entretien](#).

REMARQUE : La marque T identifie la progression d'un pneu spécifique selon les spécifications de Tesla. Par exemple, un Michelin Primacy T1 est plus récent qu'un Michelin Primacy T0, mais n'est pas nécessairement plus récent que les autres modèles de pneus T0.

Si vous devez remplacer un pneu avant les autres, nous recommandons de changer la paire, sauf si la profondeur de la bande de roulement des autres pneus est à un maximum de 2/32 po (1,5 mm) de la profondeur d'une bande de roulement de pneu neuf. Lorsque vous remplacez des pneus, assurez-vous de choisir des pneus de la même marque et du même modèle que les autres. Si vos quatre pneus sont de la même grandeur, installez toujours les pneus neufs à l'arrière. Équilibrez toujours la roue et le pneu après le remplacement d'un pneu. Pour obtenir plus de conseils, veuillez demander de l'aide à un détaillant et installateur spécialisé dans les pneus. Après un remplacement de pneu, jusqu'à 24 heures peuvent être nécessaires pour que le lubrifiant sèche complètement et que le pneu adhère entièrement à la jante. Évitez toute accélération brusque lors de cette période, car le pneu pourrait glisser sur la jante.

REMARQUE : Pour assurer une performance optimale, nous recommandons de remplacer le jeu complet de pneus, même si tous les pneus ne sont pas à remplacer.

Si vous utilisez des pneus autres que ceux spécifiés, assurez-vous que la cote de charge et de vitesse apparaissant sur le flanc du pneu (voir [Comprendre les marquages des pneus à la page 234](#)) est égale à ou excède celle des caractéristiques techniques d'origine.

Pour obtenir les caractéristiques techniques des roues et pneus d'origine installés sur le véhicule Model S, voir [Roues et pneus à la page 233](#).

Si vous remplacez une roue, les capteurs du système de surveillance de la pression des pneus (TPMS) doivent être réinitialisés pour s'assurer qu'ils avertissent de manière fiable lorsque les pneus sont sous-gonflés ou surgonflés (voir [Réinitialisation des capteurs TPMS à la page 212](#)).



AVERTISSEMENT : Pour votre sécurité, utilisez uniquement des roues et pneus conformes aux caractéristiques techniques d'origine. Les pneus non conformes aux caractéristiques techniques d'origine peuvent altérer le fonctionnement du TPMS.



AVERTISSEMENT : Ne dépassez jamais la cote de vitesse des pneus de votre véhicule. La cote de vitesse est indiquée sur le flanc du pneu (voir [Comprendre les marquages des pneus à la page 234](#)).

Pneus asymétriques

Certains pneus Model S sont asymétriques et doivent être montés sur les roues avec le flanc approprié vers l'extérieur. Le flanc du pneu porte la mention **OUTSIDE**. Lorsque des pneus neufs sont installés, assurez-vous qu'ils sont correctement montés sur les roues.



AVERTISSEMENT : La tenue de route est sérieusement compromise si les pneus ne sont pas bien montés sur les roues.

Pose et dépose des protections aérodynamiques

Si votre véhicule Model S est équipé de caches d'écrou de roue, vous devez les retirer pour accéder aux écrous de roue.

Pour retirer une protection aérodynamique :

1. Tenez la protection aérodynamique fermement avec les deux mains.
2. Tirez la protection aérodynamique vers vous pour relâcher les attaches de retenue.

Pour installer une protection aérodynamique :



1. Aligned l'enjoliveur Aero avec le corps de valve.
2. Appuyez fermement au centre de l'enjoliveur pour le fixer en place, puis appuyez sur toute sa surface jusqu'au périmètre extérieur de chaque rayon. Vous devrez possiblement maintenir le côté opposé de l'enjoliveur en place jusqu'à ce qu'il soit bien fixé à chaque rayon.
3. Appuyez fermement avec vos mains au centre de l'enjoliveur (ne donnez pas de coup) pour vous assurer qu'il est bien fixé en place.
4. Comme dernière vérification, tirez rapidement sur chaque rayon pour confirmer qu'il est bien fixé.

Pour les roues Gemini, appuyez sur le périmètre du couvercle jusqu'à ce qu'il s'aligne avec la surface de la roue. Appuyez sur le « T » de Tesla dans le centre jusqu'à ce que le couvercle s'enclenche en place. Voir [Pièces et accessoires à la page 222](#) pour en savoir plus.



ATTENTION : Pour éviter que l'enjoliveur aérodynamique de tombe, assurez-vous qu'il est bien fixé avant de conduire.

Configuration des roues

Si vous installez de nouvelles roues ou si vous les échangez contre des roues différentes, mettez à jour la configuration des roues de votre véhicule en appuyant sur **Contrôles > Entretien > Pneus et roues > Roues**. Cela permet au véhicule Model S d'apprendre les nouvelles roues et d'obtenir des mises à jour plus précises sur l'état de votre véhicule. Sélectionnez dans le menu déroulant une roue qui correspond à celles que vous prévoyez d'installer sur le véhicule Model S. La sélection de nouvelles roues dans la configuration des roues change également les roues qui apparaissent sur l'image de votre véhicule sur l'écran tactile.

Assurez-vous de savoir si votre véhicule est équipé de roues de dimensions différentes à l'avant et à l'arrière. Vérifiez les dimensions des pneus avant et arrière indiquées sur le flanc du pneu pour voir si elles correspondent ou si elles sont de tailles différentes. Si les roues sont de tailles différentes, prenez des précautions supplémentaires pour vous assurer que la différence de taille des nouvelles roues que vous installez est la même que les roues précédentes.

REMARQUE : Modifier la configuration des roues de votre véhicule peut influencer les estimations de l'autonomie, les niveaux d'alerte de pression des pneus et la visualisation du véhicule.



AVERTISSEMENT : N'utilisez que des roues approuvées par Tesla lors de l'installation ou de la permutation des roues. Les roues non homologuées Tesla peuvent causer de sérieux dommages. Tesla n'est pas responsable des dommages causés par l'utilisation de roues non approuvées par Tesla.

Surveillance de la pression des pneus



Le Model S est équipé d'un système de surveillance de la pression des pneus qui avertit le conducteur de tout sous-gonflage ou surgonflage important des pneus au moyen d'un voyant lumineux de pression des pneus. Vérifiez les informations affichées sur l'étiquette de renseignements sur les pneus et le chargement située sur le montant central de la portière du conducteur, ou consultez [Maintenance de la pression des pneus à la page 208](#).

Chaque pneu, y compris le pneu de secours (le cas échéant), doit faire l'objet d'une vérification tous les mois lorsqu'il est froid et gonflé à la pression recommandée par le fabricant, indiquée sur la plaque du véhicule ou sur l'étiquette de pression de gonflage des pneus. (Si le véhicule est équipé de pneus de dimensions différentes de celles indiquées sur la plaque du véhicule ou sur l'étiquette de pression de gonflage des pneus, déterminez la bonne pression de gonflage de ces pneus.)

Pour plus de sécurité, votre véhicule est équipé d'un système de surveillance de la pression des pneus (SSPP) qui affiche un voyant lumineux de pression des pneus lorsqu'un ou plusieurs de vos pneus sont nettement sous-gonflés. Par conséquent, lorsque le voyant lumineux de pression des pneus s'allume, arrêtez-vous pour vérifier vos pneus le plus tôt possible, et gonflez-les à la bonne pression. Conduire avec des pneus sérieusement sous-gonflés cause la surchauffe des pneus et peut entraîner leur défaillance. Outre la diminution du rendement énergétique, le sous-gonflage des pneus réduit aussi leur durée de vie utile, ce qui peut influencer sur la tenue de route du véhicule et sa capacité à s'arrêter.

Veillez noter que le système SSPP ne remplace pas une maintenance adéquate des pneus; le conducteur est tenu de maintenir une bonne pression des pneus, même si le sous-gonflage n'est pas suffisant pour activer le voyant lumineux de pression des pneus du système SSPP.

Dysfonctionnement du système SSPP

Le véhicule est aussi équipé d'un voyant lumineux de défaut du système SSPP qui signale son mauvais fonctionnement. Le voyant lumineux de défaut du système SSPP fonctionne de concert avec le voyant lumineux de pression des pneus. Lorsque le système détecte un dysfonctionnement, le voyant clignote pendant environ une minute, puis reste allumé en permanence. Cette séquence se reproduit chaque fois que le véhicule démarre et aussi longtemps que le dysfonctionnement persiste.

Lorsque le voyant lumineux de défaut est allumé, il se peut que le système ne soit pas en mesure de détecter ou de signaler la basse pression des pneus comme prévu. Le dysfonctionnement du système SSPP peut se produire pour plusieurs raisons, notamment l'installation de pneus ou de roues de rechange ou de remplacement qui empêchent le



Soins et entretien des pneus

système SSPP de fonctionner correctement. Vérifiez toujours le voyant lumineux de défaut du système SSPP après avoir remplacé un ou plusieurs pneus ou roues du véhicule afin de vous assurer que les pneus ou les roues de rechange ou de remplacement lui permettent de continuer à fonctionner correctement.



Le voyant lumineux de défaut du système SSPP fonctionne de concert avec le voyant lumineux de pression des pneus. Si votre Model S détecte un défaut du SSPP, ce voyant clignotera pendant une minute dès que vous mettez votre Model S sous tension.

REMARQUE : Si un pneu a été remplacé ou réparé avec une bombe antirevaison différente de celle fournie par Tesla et si une basse pression des pneus est détectée, il est possible que le capteur de pression de pneu ait été endommagé.

REMARQUE : L'installation d'accessoires non approuvés par Tesla peut interférer avec le système de surveillance de la pression des pneus.

Réinitialisation des capteurs TPMS

Après le remplacement d'une ou de plusieurs roues (mais pas après le remplacement d'un pneu ou la permutation des roues), les capteurs du système de surveillance de la pression des pneus (TPMS) doivent être réinitialisés pour assurer des avertissements exacts.

Sur les versions plus récentes de la Model S, les capteurs TPMS sont automatiquement réinitialisés dès que le conducteur roule à plus de 25 km/h (15 mi/h) pendant plus de 10 minutes. Pour les versions plus anciennes, exécutez les étapes suivantes :

1. Gonflez tous les pneus à la pression recommandée, comme indiqué sur l'étiquette de renseignements sur les pneus et le chargement, apposée sur le montant de porte.
2. Préparez-vous à conduire pendant 10 minutes, puis touchez **Contrôles > Entretien > Réinitialisation des capteurs TPMS**.
3. Suivez les instructions qui s'affichent à l'écran.



ATTENTION : Le fait de sélectionner une taille de roue incorrecte peut entraîner l'affichage d'avertissements erronés au sujet de la pression des pneus. Si une alerte de pression des pneus s'affiche, sortez du véhicule, fermez le coffre arrière et toutes les portes, attendez que l'écran tactile devienne noir, puis entrez à nouveau dans le véhicule et vérifiez que vous avez sélectionné la taille adéquate de roues avant de toucher **Réinitialiser les capteurs TPMS**.

REMARQUE : Sur certaines versions plus anciennes de la Model S, lorsque vous passez à des roues de 21 po, le TPMS peut produire des avertissements de pression de pneu erronés. Confiez la Model S à un centre de service Tesla pour des réglages supplémentaires.



AVERTISSEMENT : Ne réinitialisez pas les capteurs TPMS afin de tenter d'éliminer des avertissements liés à la pression des pneus.

Remplacement d'un capteur de pression de pneu

Si le voyant d'avertissement de pression des pneus s'affiche fréquemment, utilisez l'application mobile pour planifier un rendez-vous d'entretien afin de déterminer si un capteur de pression de pneu doit être remplacé. Si un centre autre qu'un centre de service Tesla répare ou remplace un pneu, le capteur de pression de pneu peut ne pas fonctionner avant que Tesla ne réalise la procédure de configuration.

Types de pneus saisonniers

Comprendre votre type de pneu

Le type de pneus que nous installons à l'origine sur votre véhicule dépend du modèle de celui-ci et de la région où vous habitez. Il est important que vous compreniez les capacités des pneus de votre véhicule, et s'ils se prêtent à une conduite estivale, hivernale et toutes saisons. Vérifiez les informations sur la paroi du pneu pour en apprendre plus sur ses caractéristiques de performance (voir [Comprendre les marquages des pneus à la page 234](#)).

Pneu d'été ou toutes saisons

Les pneus d'été et les pneus quatre saisons sont conçus pour une performance maximale sur chaussée sèche ou mouillée, mais ne sont pas conçus pour une performance satisfaisante en condition hivernale. Les pneus toutes saisons sont conçus pour offrir une adhérence appropriée à longueur d'année dans la plupart des conditions climatiques, mais ne sont peut-être pas aussi performants que des pneus d'hiver sur des routes enneigées ou glacées. Vous trouverez sur le flanc des pneus toutes saisons des marques « ALL SEASON » (toutes saisons) ou « M+S », pour « mud and snow » (boue et neige).

Pour la conduite par temps froids ou sur des routes possiblement enneigées ou glacées, Tesla recommande d'utiliser des pneus d'hiver.



AVERTISSEMENT : Les pneus toutes saisons n'offrent pas une adhérence appropriée par temps froid, dans la neige ou sur la glace. Pour garantir votre sécurité et assurer la performance de votre véhicule Model S, il est important de choisir et d'installer des pneus appropriés aux conditions hivernales.



Pneus d'hiver

Utilisez les pneus d'hiver pour améliorer l'adhérence dans la neige et sur la glace. Lorsque vous installez des pneus d'hiver, faites-le pour les quatre roues en même temps. Les quatre pneus d'hiver doivent être du même diamètre, de la même marque, de la même construction et avoir la même bande de roulement.



Les pneus d'hiver sont marqués d'un symbole de flocon et de montagne sur le flanc.

En conduisant un véhicule chaussé de pneus d'hiver, vous remarquerez sûrement un bruit de roulement plus fort, que la longévité de la bande de roulement des pneus est plus courte et que les pneus ont une moins bonne adhérence sur les routes sèches.

⚠ AVERTISSEMENT : Ne dépassez jamais la cote de vitesse des pneus de votre véhicule. La cote de vitesse est indiquée sur le flanc du pneu (voir [Comprendre les marquages des pneus à la page 234](#)).

Conduite dans des conditions de basse température

La performance des pneus diminue lorsque la température est faible, réduisant ainsi l'adhérence et augmentant la possibilité de dommage par impacts. Les pneus Performance (pour l'été) ont une moins bonne endurance lorsque la température ambiante est de moins de 40 °F (5 °C) et ils ne sont pas recommandés sur la neige ou la glace. Les pneus haute performance peuvent temporairement durcir lorsqu'il fait froid et générer un bruit de rotation lors des premiers kilomètres (miles) de conduite jusqu'à ce qu'ils se réchauffent.

Utilisation de chaînes

Tesla a testé et approuvé les chaînes antineige suivantes (également appelés chaînes antidérapantes) pour une meilleure adhérence sur les routes enneigées. Les chaînes à neige doivent uniquement être installées sur les pneus arrière. Les chaînes à neige approuvées peuvent être achetées auprès de Tesla.

Taille de pneu	Chaîne recommandée
19 po	König K-Summit K45

N'utilisez pas de chaîne à neige sur les pneus de 21 po.

⚠ ATTENTION : N'utilisez pas de chaînes sur les pneus d'été. Ceci risque d'entraîner des dommages.

Pour installer les chaînes, suivez les instructions et les avertissements fournis par le fabricant de chaînes. Montez-les uniformément et aussi serrées que possible.

En cas d'utilisation de chaînes :

- Avant chaque usage, inspectez les chaînes de pneus pour vous assurer que les raccords sont bien serrés et qu'aucune attache n'est endommagée.
- Réglez la suspension pneumatique (le cas échéant) à Standard et désactivez la **hauteur de caisse par défaut à Basse** (voir [Suspension pneumatique à la page 82](#)).
- Évitez de surcharger le véhicule Model S (les surcharges peuvent réduire la garde au sol entre les pneus et la carrosserie).
- Ne prenez pas la route si les chaînes ne sont pas correctement montées sur les pneus.
- Conduisez lentement. Ne dépassez pas 48 km/h (30 mi/h).
- Retirez les chaînes dès que les conditions le permettent.

REMARQUE : Les chaînes sont interdites dans certaines juridictions. Consultez la législation locale avant d'installer des chaînes.

- ⚠ ATTENTION :** Pour éviter les dommages, la suspension pneumatique (le cas échéant) devrait rester à la hauteur de conduite **Moyenne**.
- ⚠ ATTENTION :** L'utilisation de chaînes à neige non recommandées ou sur des pneus d'une autre taille peut endommager la suspension, la carrosserie, les roues et les conduites de frein. Les dommages dus à l'utilisation de chaînes non recommandées ou mal installées ne sont pas couverts par la garantie.
- ⚠ ATTENTION :** N'installez jamais de chaînes antidérapantes sur les pneus avant.
- ⚠ ATTENTION :** Ne dégonflez jamais vos pneus pour monter les chaînes. Lors du gonflage, les chaînes risquent d'être trop serrées et d'endommager les pneus.
- ⚠ ATTENTION :** Vérifiez que les chaînes à neige ne sont pas en contact avec les composants de la suspension ou les conduites de frein. Des bruits anormaux produits par les chaînes indiquent un contact avec le véhicule Model S. Arrêtez le véhicule et vérifiez immédiatement.



Nettoyage extérieur

Pour éviter d'endommager la peinture, nettoyez sans délai toutes les substances corrosives (graisse, déjections d'oiseaux, résine d'arbre, insectes morts, taches de goudron, sel de voirie, débris industriels, etc.). N'attendez pas que le véhicule Model S nécessite un nettoyage complet. Utilisez au besoin de l'alcool dénaturé pour éliminer les taches de graisse tenaces et les taches de goudron. Après le nettoyage, lavez immédiatement la zone avec de l'eau et du savon doux sans détergent afin d'éliminer l'alcool.

Assurez-vous que les caméras extérieures sont libres de saletés, de condensation et d'obstructions. Ces substances peuvent causer des images non claires ou l'arrêt du fonctionnement de l'Autopilote et des fonctionnalités de sécurité (voir [Nettoyer une caméra à la page 214](#)).

Suivez ces étapes pour le nettoyage de l'extérieur de le véhicule Model S :

1. Avant le lavage, utilisez un tuyau d'arrosage pour débarrasser le véhicule de la poussière et de la saleté. Rincez les accumulations de boue dans les endroits où les débris s'accumulent facilement (tels que les passages de roue et les joints de panneaux). Si les routes ont fait l'objet d'un salage (les mois d'hiver par exemple), rincez à fond toutes les traces de sel sous le véhicule, sur les passages de roue et sur les freins.
2. Lavez à la main le Model S avec un chiffon doux et propre et de l'eau froide ou tiède contenant du pour voiture doux et de qualité supérieure.



ATTENTION : Certains nettoyants ou shampoings pour voiture contiennent des produits chimiques qui peuvent endommager ou entraîner une décoloration, particulièrement aux garnitures de plastique, aux phares et aux lentilles de caméra. Par exemple, certaines formules nettoyantes pour voiture contiennent de l'hydroxyde ou d'autres ingrédients très alcalins ou corrosifs qui peuvent endommager les composants extérieurs. N'utilisez pas non plus de produits acides. Les dommages ou la décoloration causés par des produits nettoyants ne sont pas couverts par la garantie.

3. Une fois le lavage terminé, rincez à l'eau claire pour éviter que le savon ne sèche sur les surfaces.
4. Séchez soigneusement avec une peau de chamois. Au besoin, séchez les freins en conduisant sur une courte distance et en actionnant les freins plusieurs fois.

Utilisez des lingettes à l'alcool isopropylique (telles que celles utilisées pour nettoyer les lunettes ou les écrans) pour nettoyer les petites taches.

Nettoyage et traitement des vitres

Nettoyez les vitres et les rétroviseurs avec un nettoyant pour verre spécialement conçu pour les voitures. Ne les rayez pas et n'utilisez pas de liquide de nettoyage abrasif sur le verre ou les surfaces des rétroviseurs. Suivez les instructions dans [Nettoyage extérieur à la page 214](#) pour les meilleures pratiques de nettoyage des vitres extérieures.

Pour ajouter un revêtement hydrophobe aux vitres de votre véhicule, appliquez-le uniquement sur les vitres latérales et arrière, et non sur le pare-brise avant, car cela pourrait affecter la visibilité des caméras de l'Autopilote. Suivez les instructions du fabricant du revêtement hydrophobe pour les détails d'application.

REMARQUE : Tesla n'est pas responsable de tout dommage associé à l'application de traitements de fenêtres sur votre véhicule.

Nettoyer une caméra

Pour garantir une image claire, la lentille de la caméra doit être propre et exempte de tout obstacle.

Enlevez toute accumulation de saleté ou de débris en vaporisant de l'eau sur la lentille de caméra à l'aide d'un flacon pulvérisateur. N'essayez pas d'enlever la saleté ou les débris en essuyant les lentilles exposées avec vos mains ou un linge. Ces débris peuvent endommager les lentilles lorsqu'on les frotte contre la surface.

REMARQUE : L'intérieur du pare-brise dans le boîtier de la caméra (voir [Caméras à la page 19](#)) doit être nettoyé périodiquement pour maintenir une visibilité claire et un fonctionnement optimal de la caméra. Pour vérifier si un tel nettoyage est nécessaire, consultez le récapitulatif d'entretien de votre véhicule en appuyant sur **Commandes > Entretien > Maintenance**. Lorsque nécessaire, planifiez un rendez-vous pour l'entretien en utilisant l'application mobile.



ATTENTION : N'utilisez pas de produits de nettoyage à base de produits chimiques ou abrasifs. Ces produits peuvent abîmer la surface des lentilles.



ATTENTION : Ne nettoyez pas un capteur ultrasonique (le cas échéant) ni un objectif de caméra avec un objet pointu ou abrasif susceptible de rayer ou d'endommager sa surface.

Précautions pour le nettoyage extérieur



ATTENTION : Ne lavez pas le véhicule en plein soleil.



ATTENTION : N'utilisez pas de liquides de traitement pour pare-brise. Cela peut interférer avec le frottement des essuie-glace et entraîner des grincements.



ATTENTION : N'utilisez pas d'eau chaude ni de savons ou d'ingrédients ou solvants très alcalins ou corrosifs surtout ceux contenant de l'hydroxyde. Évitez l'utilisation de savons et de produits chimiques avec un niveau de pH de plus de 13. Si vous avez des doutes, consultez l'étiquette du produit ou demandez à un employé du poste de lavage. Les dommages causés par un lavage non conforme ne sont pas couverts par la garantie.

ATTENTION : Si vous utilisez un jet sous pression, maintenez une distance d'au moins 12 po (30 cm) entre le gicleur et la surface du véhicule Model S. Évitez de diriger le jet d'eau directement sur les capteurs de stationnement (le cas échéant). Maintenez le jet en mouvement afin d'éviter de le concentrer sur une zone particulière.

ATTENTION : N'orientez pas directement le boyau d'arrosage sur les joints du capot, des portes et des vitres ni sur les modules électroniques ou les câbles exposés.

ATTENTION : Pour éviter les dommages de corrosion qui ne sont peut-être pas couverts par la garantie, rincez tout sel de voirie sous le véhicule, sur les passages de roue et sur les freins. Après avoir nettoyé le véhicule, séchez les freins en conduisant sur une courte distance et en actionnant les freins plusieurs fois.

ATTENTION : Évitez d'utiliser des chiffons rugueux ou molletonnés, comme les gants de lavage. Tesla recommande d'utiliser un chiffon de nettoyage en microfibres de grande qualité.

ATTENTION : Si vous optez pour le lave-auto automatique, choisissez un lave-auto sans contact uniquement. Ces postes de lavage de voiture sont exempts de pièces, telles que des brosses, qui pourraient toucher les surfaces du Model S.

ATTENTION : Si vous optez pour le lave-auto automatique, assurez-vous que le véhicule est verrouillé. De plus, évitez d'utiliser les commandes sur l'écran tactile, car ceci pourrait entraîner l'ouverture accidentelle des portes ou des coffres pendant que le véhicule se fait laver. Tout dommage causé ne sera pas couvert par la garantie.

ATTENTION : Assurez-vous que les essuie-glaces soient désactivés avant le nettoyage du véhicule Model S afin d'éviter d'endommager les essuie-glaces.

ATTENTION : N'utilisez aucun produit de nettoyage des roues à base de produits chimiques ni de produits de pré-lavage. Ils peuvent endommager la finition des roues.

AVERTISSEMENT : Ne pulvérisez jamais de liquide sous haute pression (lorsque vous utilisez une lance de lavage haute pression, par exemple) vers la prise de recharge lorsque le véhicule Model S est en cours de recharge. Au risque de causer des blessures graves ou d'endommager le véhicule, l'équipement de recharge ou vos biens.

Nettoyage intérieur

Vérifiez et nettoyez fréquemment l'intérieur pour maintenir son aspect et pour en éviter l'usure prématurée. Si possible, nettoyez immédiatement les éclaboussures et éliminez les marques. Pour un nettoyage général, nettoyez les surfaces intérieures avec un chiffon doux (comme un chiffon en microfibre) imbibé d'un mélange d'eau chaude et de nettoyant doux sans détergent (faites un essai sur une zone cachée avant utilisation). Pour éviter les traînées, séchez immédiatement avec un chiffon doux non pelucheux.

Verre intérieur

Ne les rayez pas. N'utilisez pas de liquide de nettoyage abrasif sur le verre ou les surfaces des rétroviseurs. La surface réfléchissante du rétroviseur/miroir pourrait être endommagée, ainsi que les éléments chauffants de la lunette arrière.

Coussins gonflables

Ne laissez aucune substance entrer dans la housse d'un coussin de sécurité gonflable. Cela pourrait altérer son fonctionnement.

Surfaces en plastique et tableau de bord

Ne polissez pas les surfaces supérieures du tableau de bord. Les surfaces polies sont réfléchissantes et peuvent altérer la vision du conducteur.

Éclairage intérieur

REMARQUE : La garantie Tesla ne couvre pas les dommages causés par un entretien inapproprié, y compris l'utilisation de solutions de nettoyage ou d'outils non recommandés dans ce manuel du propriétaire.

N'utilisez pas de savon ou de solutions de nettoyage chimiques sur l'éclairage intérieur. Les solutions et substances de nettoyage courantes peuvent dégrader les lentilles ou les composants de l'éclairage et provoquer des fissures et des dommages au fil du temps. Lorsque vous souhaitez nettoyer l'éclairage intérieur, Tesla vous recommande d'utiliser un chiffon doux imbibé d'eau tiède pour essuyer délicatement les zones souillées ou les taches. L'éclairage intérieur comprend, sans toutefois s'y limiter, les éclairages suivants (le cas échéant) :

- Espace pour les jambes
- Accompagnement
- Prévision
- Plafonnier
- Ambiance



Nettoyage

Lorsque vous souhaitez nettoyer l'intérieur avec du savon ou un nettoyant doux non détergent, Tesla recommande de couvrir d'abord tous les éclairages avec une forme de protection, telle que :

- Tissu.
- Ruban de masquage.
- Pellicule plastique.
- Housses de protection pour intérieurs de voitures.

Sièges

REMARQUE : La garantie Tesla ne couvre pas les dommages causés par un entretien inapproprié, y compris l'utilisation de solutions de nettoyage ou d'outils non recommandés dans ce manuel du propriétaire.

Les sièges de votre véhicule sont fabriqués d'un cuir végétalien durable et sur mesure plus doux que le cuir véritable, mais offrant une meilleure durabilité et résistance aux taches. Tesla recommande de nettoyer l'intérieur de votre véhicule et d'y passer l'aspirateur régulièrement pour maintenir sa performance et son aspect neuf. Vous pouvez acheter un ensemble de nettoyage tout usage dans la [boutique Tesla](#).

Évitez tout contact avec des produits chimiques corrosifs, comme ceux contenus dans certains produits cosmétiques. Ces produits peuvent causer des dommages, une détérioration ou une décoloration au fil du temps.

En cas de taches ou d'éclaboussures d'ordre général, essuyez les taches et les résidus chimiques des surfaces intérieures dès que possible. Humidifiez un chiffon doux (préférentiellement en microfibre) avec de l'eau chaude et un savon doux, puis essuyez délicatement la tache en effectuant un mouvement circulaire. Essuyez ensuite à l'aide d'un chiffon non pelucheux. Ne séchez pas au séchoir. Les produits autres que le savon risquent d'être trop puissants. L'utilisation d'autres produits de nettoyage, de désinfectants, de conditionneurs ou d'agents de protection n'est pas recommandée.

Sièges blancs : En dernier recours, humidifiez un chiffon doux (par exemple, en microfibre) avec de l'eau chaude et de l'alcool isopropylique, puis essuyez doucement la tache en effectuant un mouvement circulaire (NE PAS utiliser cette méthode sur un siège noir). Essuyez tout résidu d'alcool isopropylique à l'aide d'un chiffon doux et humide. Une utilisation agressive et prolongée d'alcool isopropylique causera des dommages à la finition du matériau, entraînant l'apparition plus rapide de taches et la violation de la garantie.



ATTENTION : N'utilisez pas de produits qui contiennent de l'alcool, de l'eau de Javel (hypochlorite de sodium), des agrumes, du naphta ou des additifs à base de silicone. Ne vaporisez aucun produit directement sur le siège. Ne laissez pas d'eau s'infiltrer dans le mécanisme de ceinture de sécurité.

Certains vêtements, accessoires et cosmétiques contiennent des colorants ou des huiles qui peuvent se transférer aux sièges au fil du temps. Il est difficile de prévenir ces taches et de les nettoyer une fois qu'elles apparaissent.



ATTENTION : N'utilisez pas de housses de siège de rechange non fabriquées par Tesla. Les housses de siège peuvent tacher ou endommager les sièges et peuvent nuire à la sensibilité des capteurs de présence d'un siège ou restreindre le déploiement des coussins gonflables.

Si votre véhicule est doté de sièges en cuir, notez que le cuir est sujet au transfert de teinture qui peut causer la décoloration, surtout quand le cuir est de couleur claire. Le cuir blanc et tanné est recouvert d'un traitement antialissure. Les détergents ou nettoyants pour cuir du commerce ne sont pas recommandés. Ces produits décolorent ou sèchent le cuir.

Tapis

Évitez de trop mouiller les tapis. Pour les zones très sales, utilisez un nettoyant dilué pour mobilier rembourré.

Ceintures de sécurité

Tirez la ceinture au maximum pour la nettoyer. N'utilisez aucun type de détergent ou d'agent nettoyant chimique. Laissez les ceintures sécher naturellement une fois étendues, de préférence en les éloignant de la lumière directe du soleil.

Joint des portes

Essuyez les joints des portes avec un linge humide pour enlever tout débris. Les excès de débris sur les joints des portes peuvent causer des dommages au contact des surfaces environnantes. N'utilisez pas de lingettes imbibées d'alcool ou de produits chimiques qui pourraient endommager le revêtement des joints des portes.

Sièges Tesla pour enfants intégrés et orientés vers l'arrière

Si nécessaire, passez l'aspirateur sur les sièges pour éliminer la saleté. Nettoyez les sièges avec un chiffon doux imbibé d'eau chaude. Vous pouvez aussi utiliser un nettoyant pour mobilier rembourré conçu pour véhicules automobiles. Tirez la ceinture au maximum pour la nettoyer. Laissez les ceintures sécher naturellement, de préférence en les éloignant de la lumière directe du soleil.

Écran tactile et tableau de bord

Nettoyez l'écran tactile et le tableau de bord avec un chiffon doux non pelucheux spécialement conçu pour nettoyer les moniteurs et les écrans d'affichage. N'utilisez pas de nettoyants (notamment pour le verre) ou de gel à base d'alcool (comme un désinfectant à mains) et n'utilisez pas de






serviette humide ou de chiffon avec charge électrostatique (comme un chiffon de microfibre récemment lavé). Pour essuyer l'écran tactile avant sans activer les boutons et modifier les paramètres, vous pouvez activer le mode Nettoyage de l'écran. Appuyez sur **Contrôles > Affichage > Mode de nettoyage de l'écran**. L'affichage s'assombrit pour permettre de voir la poussière et les taches plus facilement. Pour quitter le mode Nettoyage de l'écran, appuyez sans relâcher sur **MAINTENIR POUR QUITTER**.

Chrome et surfaces métalliques

La cire, les nettoyants abrasifs, les gels à base d'alcool (comme les désinfectants pour les mains) et les chiffons durs peuvent endommager la finition du chrome et des surfaces métalliques.

Précautions pour le nettoyage intérieur

-  **ATTENTION** : L'utilisation de solvants (notamment l'alcool), de gel à base d'alcool (comme les désinfectants à mains), d'eau de Javel, de produit citronné, de naphte, ou de produits ou additifs à base de silicone sur les composants intérieurs peut causer des dommages.
-  **ATTENTION** : Les matériaux chargés en électricité statique peuvent causer des dommages à l'écran tactile ou au tableau de bord.
-  **AVERTISSEMENT** : Si vous constatez l'endommagement d'un coussin de sécurité gonflable ou d'une ceinture de sécurité, communiquez immédiatement avec Tesla.
-  **AVERTISSEMENT** : Ne laissez pas d'eau, de produits de nettoyage ou de tissu provenant des chiffons entrer dans le mécanisme de la ceinture de sécurité.
-  **AVERTISSEMENT** : L'exposition aux produits de nettoyage chimiques peut être dangereuse et peut irriter les yeux et la peau. Lisez et observez les instructions fournies par le fabricant du produit de nettoyage chimique.



Polissage, retouche et réparation de la carrosserie

Afin de préserver l'esthétique de la carrosserie, vous pouvez traiter de temps en temps les surfaces peintes avec un produit de cirage approuvé contenant :

- Un abrasif très doux pour supprimer la contamination de la surface sans enlever ou endommager la peinture.
- Des composés de remplissage qui remplissent les rayures et réduisent leur visibilité.
- De la cire offrant un revêtement de protection entre la peinture et les éléments de l'environnement.

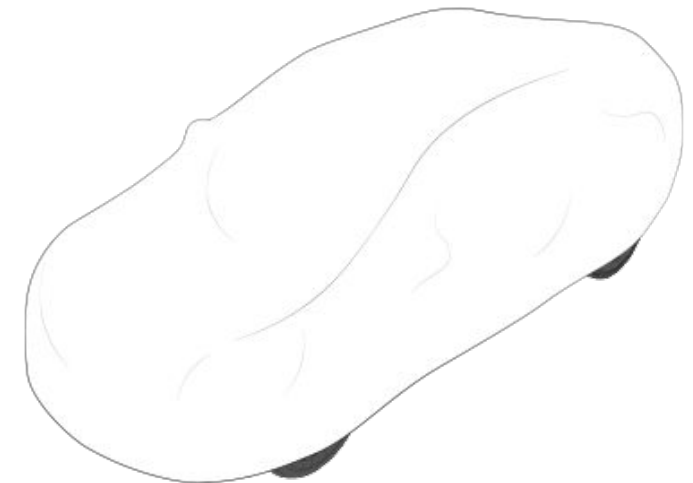
Inspectez régulièrement la peinture extérieure pour y déceler des dommages éventuels. Traitez les petits éclats et les rayures à l'aide d'un stylo de retouche de peinture (que vous pouvez vous procurer auprès de Tesla dans certains emplacements). Utilisez le stylo de retouche de peinture après le nettoyage de la carrosserie et avant son polissage ou lustrage.


Réparez les éclats de roches, les égratignures et les rayures. Reportez-vous à <https://www.tesla.com/support/body-shop-support> pour en savoir plus sur les lieux de réparation et les services offerts.

-  **ATTENTION** : N'utilisez pas de pâtes, de composés de restauration de couleur ou de produits de polissage contenant des abrasifs agressifs. Ils peuvent rayer la surface et entraîner des dommages irréversibles sur la peinture.
-  **ATTENTION** : N'utilisez pas de produit de polissage pour chrome ou d'autres nettoyants abrasifs.

Utilisation d'une housse pour voiture

Afin de préserver l'esthétique de la carrosserie lorsque le véhicule Model S ne sert pas, installez une housse pour voiture originale de Tesla. Vous pouvez vous procurer une housse pour voiture en ligne auprès de la boutique Tesla.



-  **ATTENTION** : N'utilisez pas de housse qui n'est pas approuvée par Tesla lorsque le véhicule Model S est en train de charger. L'utilisation d'une housse non approuvée peut nuire au refroidissement adéquat de la batterie pendant son chargement.

Tapis de sol

Pour prolonger la durée de vie de vos tapis et faciliter leur nettoyage, utilisez des tapis de sol originaux de Tesla disponibles en ligne à <http://www.tesla.com>. Entretenez les tapis de sol en les nettoyant régulièrement et en vérifiant qu'ils sont correctement fixés. Remplacez-les s'ils présentent des signes d'usure excessive.



Nettoyage

⚠ AVERTISSEMENT : Pour éviter de gêner la manipulation d'une pédale, vérifiez que le tapis de sol du conducteur est correctement fixé et n'installez jamais de tapis de sol supplémentaire dessus. Les tapis de sol devraient toujours être déposés sur la moquette du véhicule, et non par-dessus un autre tapis ou revêtement de sol.

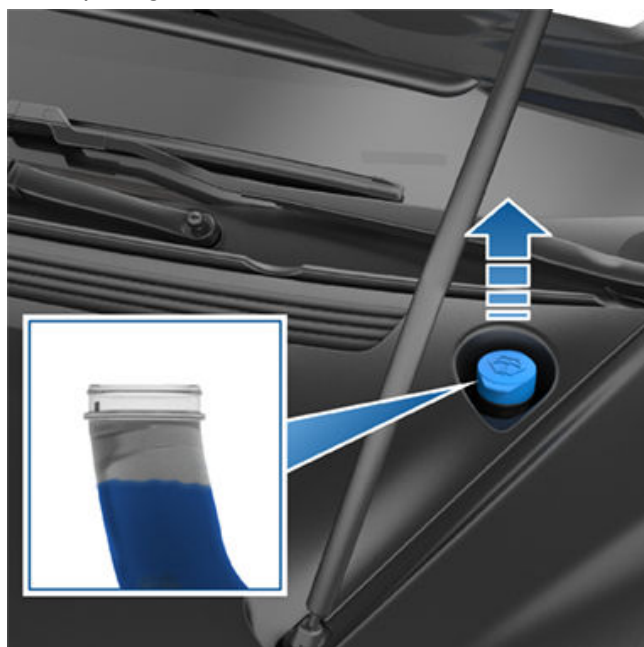


Ajouter du liquide lave-glace

Le seul contenant dans lequel vous pouvez ajouter des liquides est le réservoir de liquide lave-glace situé derrière le coffre avant. Lorsque le niveau est bas, un message s'affiche sur l'écran tactile du .

Pour faire l'ajout de liquide lave-glace :

1. Ouvrez le capot.
2. Nettoyez la zone autour du bouchon de remplissage avant de l'ouvrir afin d'empêcher la saleté de pénétrer dans le réservoir.
3. Ouvrez le bouchon de remplissage.
4. Tout en évitant d'en renverser, remplissez le réservoir jusqu'à ce que le liquide affleure tout juste sous le goulot de remplissage.



5. Essuyez tout déversement immédiatement et nettoyez la zone touchée avec de l'eau.
6. Remplacez le bouchon de remplissage.

REMARQUE : Certains règlements nationaux ou locaux restreignent l'usage de composés organiques volatils (COV). Les COV sont couramment utilisés comme antigels dans le liquide lave-glace. Utilisez un liquide lave-glace à teneur en composés organiques volatils (COV) limitée uniquement s'il fournit une protection au gel adéquate pour toutes les conditions climatiques auxquelles votre Model S est soumise.

ATTENTION : N'utilisez que du liquide lave-glace à l'éthanol destiné aux véhicules automobiles. L'utilisation d'autres substances, comme de l'eau non traitée, peut entraîner la formation de bactéries dans le système de climatisation qui causera des odeurs ou potentiellement des dommages non couverts par la garantie.

ATTENTION : N'ajoutez pas de liquide lave-glace formulé qui contient du produit hydrofuge ou du produit de nettoyage d'insectes. Ces liquides peuvent provoquer des traînées, des traces et des grincements ou d'autres bruits.

AVERTISSEMENT : En cas de températures inférieures à 4 °C (40 °F), utilisez un liquide lave-glace contenant de l'antigel. Par climat glacial, l'utilisation d'un liquide lave-glace sans antigel peut réduire la visibilité à travers le pare-brise.

AVERTISSEMENT : Le liquide lave-glace peut irriter les yeux et la peau. Lisez et respectez les instructions fournies par le fabricant du liquide lave-glace.

Contrôle et nettoyage des balais d'essuie-glaces

Nettoyez régulièrement le bord des balais d'essuie-glace et vérifiez l'état du caoutchouc (fissures, fentes ou rugosités). En cas de dommage, remplacez immédiatement le balai pour éviter d'endommager le verre et pour améliorer la visibilité.

Des contaminants sur le pare-brise ou sur les essuie-glaces peuvent réduire leur efficacité. Les contaminants comprennent notamment de la glace, de la cire pulvérisée dans les lave-autos, du liquide lave-glace contenant du produit de nettoyage d'insectes et/ou du produit hydrofuge, des déjections d'oiseaux, de la résine d'arbre et d'autres substances organiques.

Suivez les instructions suivantes pour le nettoyage :

- Nettoyez le pare-brise et les balais d'essuie-glaces à l'aide de liquide lave-glace, d'alcool isopropyle ou d'un nettoyant non abrasif à utiliser sur le verre et le caoutchouc des automobiles. Des produits inadaptés peuvent entraîner des dommages ou des traces et créer des éblouissements sur le pare-brise.
- Soulevez légèrement l'essuie-glace, de manière suffisante pour accéder au balai. Ne levez pas l'essuie-glace au-delà de la position prévue.

Si les essuie-glaces restent inefficaces après le nettoyage, remplacez les balais d'essuie-glaces.

REMARQUE : Un essuie-glace inefficace peut causer une visibilité réduite des caméras du pare-brise avant, ce qui peut entraîner une dégradation des performances ou l'indisponibilité des fonctionnalités de l'Autopilote. Pour plus d'information, voir [Caméras à la page 19](#) et reportez-vous à Autopilote [Limites et avertissements à la page 142](#).

Remplacement des balais d'essuie-glaces

Pour obtenir les meilleurs résultats, remplacez les balais d'essuie-glaces au moins une fois par an. Les balais d'essuie-glace de remplacement doivent respecter les critères suivants :



Balais d'essuie-glace, gicleurs et liquide lave-glace

- Le balai d'essuie-glace du côté conducteur doit avoir une longueur de 26 po (650 mm) et 20 po (500 mm) de longueur pour celui du côté passager.
- Assurez-vous que le connecteur sur le balai de remplacement est identique à celui sur le balai d'origine. Si le connecteur est différent, vous pourriez ne pas pouvoir brancher le bras d'essuie-glace au véhicule.

Vous pouvez acheter des balais d'essuie-glace de remplacement dans la [boutique Tesla](#).

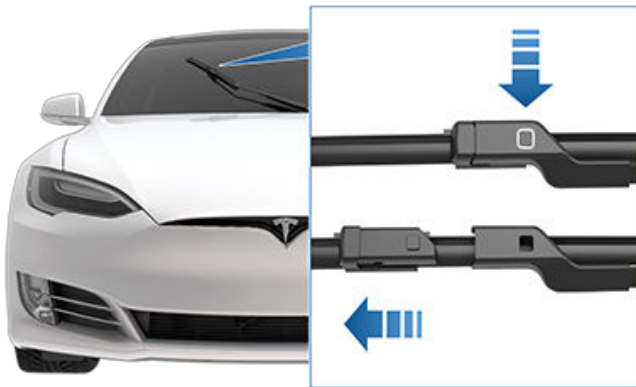
REMARQUE : Installez uniquement des balais neufs identiques aux balais d'origine. L'utilisation de balais inappropriés peut endommager le pare-brise et le système d'essuie-glace.

Pour remplacer les balais d'essuie-glaces :

1. Passez en mode stationnement (P) et arrêtez les essuie-glaces.
2. Touchez à **Contrôles > Service > Mode entretien des essuie-glaces** pour placer les essuie-glaces en position d'entretien.
3. Soulevez légèrement l'essuie-glace, de manière suffisante pour accéder au balai.

⚠ ATTENTION : Les balais des essuie-glaces ne disposent pas d'une position haute. Ne levez pas l'essuie-glace au-delà de la position prévue.

4. Placez une serviette entre le bras d'essuie-glace et le pare-brise pour éviter d'égratigner ou de briser ce dernier.
5. Maintenez le bras de l'essuie-glace et appuyez sur la languette de verrouillage tout en faisant glisser le balai le long du bras.



6. Alignez le nouveau balai sur le bras de l'essuie-glace et faites-le glisser vers l'extrémité du bras d'essuie-glace jusqu'à ce qu'il s'enclenche.

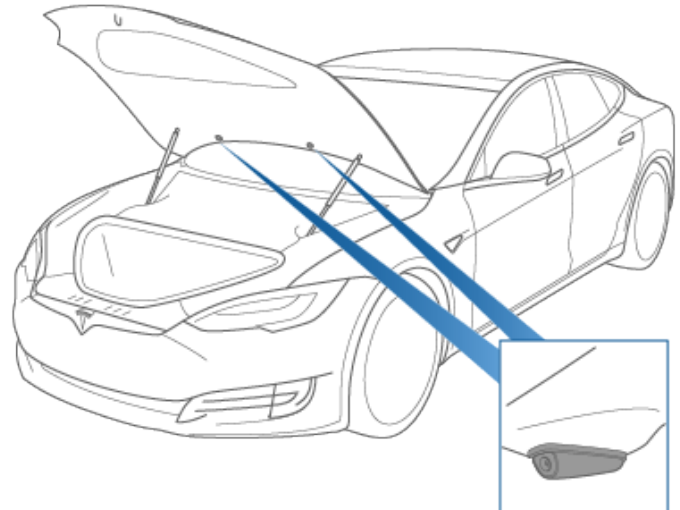
⚠ ATTENTION : Assurez-vous que le nouveau balai est verrouillé en place et qu'il ne bouge pas. Effectuez un test pousser-tirer pour confirmer. S'il n'est pas verrouillé (vous pouvez entendre et ressentir un « clic »), le balai d'essuie-glace peut se détacher pendant l'utilisation, ce qui peut entraîner de graves dommages.

7. Désactivez le mode Entretien des essuie-glaces afin de remettre les essuie-glaces à leur position normale.

Nettoyage des gicleurs de lave-glace

La position des gicleurs est réglée en usine et ne nécessite aucun ajustement.

Si un gicleur de lave-glace est obstrué, utilisez un fil fin pour retirer ce qui obstrue le gicleur.



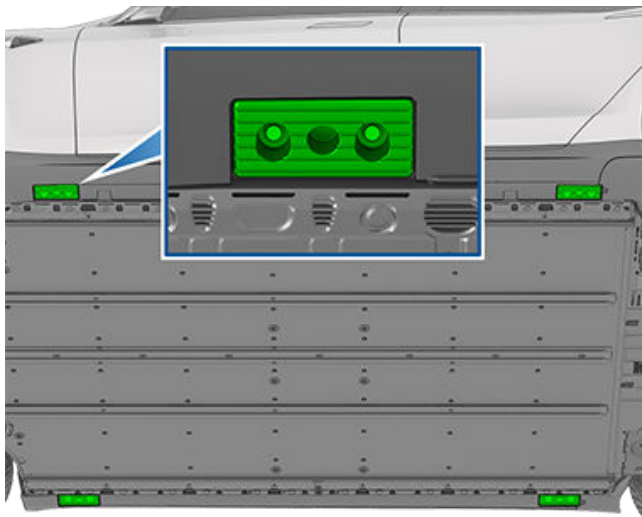
⚠ AVERTISSEMENT : Ne faites pas fonctionner les gicleurs lorsque vous nettoyez le Model S. Le liquide lave-glace peut irriter les yeux et la peau. Lisez et suivez les instructions du fabricant du liquide lave-glace.



Suivez les étapes ci-dessous pour soulever le véhicule Model S. Veillez à ce que tout centre de réparation autre que Tesla soit bien au courant de ces instructions, y compris les points de levage et les avertissements.

1. Centrez la Model S entre les montants de levage.
2. Si votre Model S est équipé d'une suspension pneumatique, il se met automatiquement à niveau, même lorsque le véhicule est « endormi » et que l'écran tactile est éteint (voir [Mode Cric à la page 221](#)). Utilisez l'écran tactile pour régler la suspension comme suit :
 - Touchez **Contrôles** > **Suspension**.
 - Enfoncez la pédale de frein, puis touchez **Très haut** afin d'augmenter au maximum la hauteur de la suspension.
 - Touchez **Contrôles** > **Entretien** > **Mode Cric** pour désactiver la correction automatique du niveau.
3. Placez les plaques d'appui du bras de levage sous les points de levage de carrosserie aux endroits indiqués.

AVERTISSEMENT : NE PAS positionner les coussins des bras de levage sous la batterie ou les rails latéraux.



4. Réglez la hauteur et la position des plaques d'appui du bras de levage pour vous assurer qu'elles sont bien en place.
5. En vous faisant aider, réglez le bras de levage à la hauteur de votre choix et assurez-vous que les plaques d'appui du bras de levage restent en place.
6. Actionnez toutes les fermetures de sécurité du bras de levage. Suivez les instructions du fabricant du bras de levage.
7. Après avoir abaissé le véhicule, désactivez le mode cric en touchant **Contrôles** > **Entretien**.

AVERTISSEMENT : Le système de suspension pneumatique se met automatiquement à niveau, même lorsque le véhicule est « endormi » et que l'écran tactile est éteint. Vous devez **IMPÉRATIVEMENT** neutraliser ce système en enclenchant le mode Cric avant le levage. Si vous ne désactivez pas la suspension pneumatique, le véhicule Model S peut tenter une mise à niveau automatique, ce qui risque de causer de graves dommages, des blessures, voire la mort.

AVERTISSEMENT : Ne soulevez jamais la Model S lorsque le câble de charge est branché, même si le chargement n'est pas en cours.

AVERTISSEMENT : N'effectuez jamais de travaux sur un véhicule qui n'est pas convenablement soutenu. Cela pourrait causer de graves dommages, des blessures, voire le décès.

ATTENTION : Il est de votre responsabilité d'être attentif au véhicule et à ses environs. Assurez-vous que la zone est dégagée lors du levage et de la descente du Model S et que les portes, le coffre avant, et le hayon sont fermés si nécessaire pour éviter tout dommage.

ATTENTION : NE SOULEVEZ PAS le véhicule depuis le dessous de la batterie ou des traverses. Placez les plaques d'appui du bras de levage uniquement sous les points de levage de carrosserie indiqués. Les points indiqués sont les seuls qui sont approuvés pour soulever la Model S. Soulever le véhicule en utilisant d'autres points peut l'endommager. Les dommages encourus en soulevant la Model S de façon incorrecte ne sont pas couverts par la garantie.

Mode Cric

AVERTISSEMENT : Le fait de ne pas activer le mode Cric peut entraîner une mise à niveau automatique du véhicule, entraînant des dommages, des blessures, voire la mort.

Si le Model S est équipé d'une suspension pneumatique, il se met automatiquement à niveau, même lorsque le véhicule est « endormi » et que l'écran tactile est éteint. Pour éviter d'endommager le véhicule lorsque vous le soulevez ou utilisez un cric, vous devez activer le mode Cric pour désactiver la correction automatique du niveau. Le mode Cric empêche l'autonivellement qui se produit automatiquement.

REMARQUE : Le mode cric peut être activé inopinément lorsqu'un objet soutient le poids du véhicule (par exemple, si le pare-chocs du véhicule repose sur un trottoir).



Pièces, accessoires et modifications

Utilisez uniquement des pièces et accessoires d'origine Tesla. Tesla réalise des tests rigoureux sur les pièces afin de garantir leur adéquation, leur sécurité et leur fiabilité. Procurez-vous ces pièces auprès de Tesla, qui les installe de manière professionnelle et vous fournit des conseils d'expert sur les modifications à apporter à la Model S. Les accessoires sont disponibles dans les magasins Tesla ou en ligne www.tesla.com.

REMARQUE : L'ajout d'accessoires à votre véhicule pourrait avoir une incidence sur l'autonomie prévue, la dimension du véhicule, etc.

REMARQUE : Certains accessoires peuvent ne pas être offerts dans votre région.

Tesla n'est pas en mesure d'évaluer les pièces fabriquées par d'autres distributeurs et décline toute responsabilité en cas d'utilisation de pièces non fournies par Tesla sur votre Model S.

⚠ AVERTISSEMENT : L'installation de pièces et d'accessoires non approuvés ou la réalisation de modifications non approuvées peut nuire aux performances de votre Model S et à la sécurité de ses occupants. Aucun dommage dû à l'utilisation ou l'installation de pièces non approuvées, ou résultant de modifications non approuvées, ne sera couvert par la garantie.

⚠ AVERTISSEMENT : Tesla décline toute responsabilité en cas de décès, de blessures ou de dommages dus à l'utilisation ou l'installation d'accessoires non approuvés ou à des modifications non approuvées.

Réparations de la carrosserie

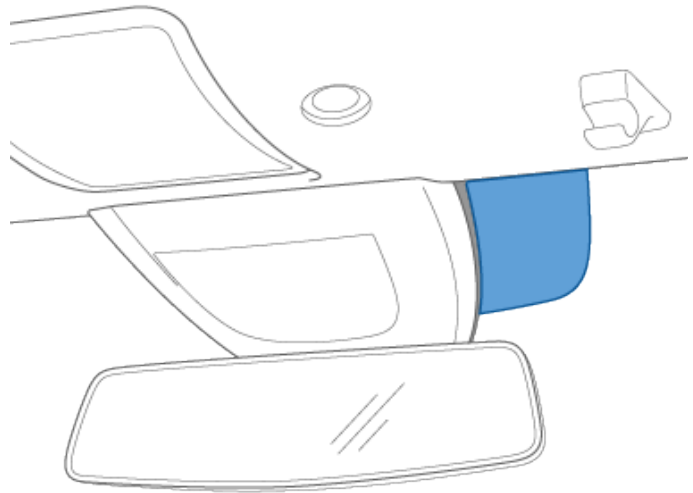
Si votre véhicule Model S est impliqué dans une collision, communiquez avec Tesla ou avec un atelier de carrosserie approuvé par Tesla afin de vous assurer qu'il soit réparé avec des pièces d'origine Tesla. Tesla a sélectionné et approuvé des ateliers de carrosserie qui satisfont aux exigences strictes en matière de formation, d'équipement, de qualité et de satisfaction du client.

Certains ateliers de réparation et compagnies d'assurance peuvent suggérer l'utilisation d'équipements non-originaux ou de pièces récupérées pour faire des économies. Cependant, ces pièces ne satisfont pas aux normes exigeantes de Tesla en matière de qualité, d'installation et de résistance à la corrosion. De plus, les équipements non-originaux et les pièces récupérées (et tout dommage ou dysfonctionnement en résultant) ne sont pas couverts par la garantie.

Utilisation des transpondeurs RFID

Le pare-brise de la Model S est doté d'un revêtement métallique qui peut nuire aux signaux transmis par les transpondeurs RFID utilisés par un grand nombre de systèmes de péage. La plupart des Model S, selon la date de fabrication, présente une zone sur le pare-brise où le revêtement métallique est coupé afin d'y accueillir les transpondeurs. Cette zone, située du côté droit du rétroviseur, constitue le meilleur emplacement pour installer un transpondeur. Si votre véhicule ne présente pas cette zone découpée, fixez le transpondeur sur la vitre arrière.

REMARQUE : Vous pouvez également fixer un transpondeur étanche sur la plaque d'immatriculation avant.






Vous pouvez acheter la trousse de réparation temporaire des pneus dans la [boutique Tesla](#).

AVERTISSEMENT :

- Ne conduisez pas avec un pneu dégonflé.
- Ne retirez pas de corps étrangers incrustés dans le pneu.
- Ne laissez pas le compresseur fonctionner pendant plus de 20 minutes consécutives.
- Ne conduisez pas à des vitesses élevées ou pendant de longues périodes. La réparation provisoire est conçue pour permettre à votre véhicule d'atteindre immédiatement et en toute sécurité un atelier de réparation de pneus. Conduire sur des pneus ayant fait l'objet d'une réparation temporaire pendant de longues périodes peut causer des dommages sérieux ou des blessures.

 **ATTENTION :** Suivez toutes les instructions et mises en garde de la trousse de gonflage des pneus.

Réparation de pneus

La trousse de gonflage des pneus sert seulement à réparer un pneu provisoirement. Vous devez réparer ou remplacer un pneu endommagé dès que possible. Dans le cas de crevaisons d'un diamètre supérieur à 6 mm (1/4 po), de graves dommages au niveau de la bande de roulement ou des flancs du pneu, de pneus déchirés ou de pneus déjantés, communiquez avec l'assistance routière. Pour réparer provisoirement un pneu :


1. Stationnez votre véhicule dans un endroit sûr et dégagé.
2. Assurez-vous que le compresseur est éteint.
3. Retirez le capuchon de la valve du pneu crevé et connectez le tube de scellant transparent à l'ouverture de la valve.



4. Insérez la fiche électrique dans l'une des prises basse tension du véhicule.
5. Tournez le sélecteur à l'icône du pneu et mettez en marche. Une fois que le scellant s'est bien écoulé dans le pneu, le manomètre indique la pression actuelle du pneu. La pression idéale est indiquée sur le montant de la porte du côté conducteur du véhicule. Après plusieurs minutes, assurez-vous que le manomètre indique la pression idéale du pneu avant de poursuivre.

REMARQUE : Si le manomètre indique toujours une pression inférieure à 22 lb/po² (1,5 bar) après 15 minutes de fonctionnement continu, déconnectez le tube de scellant transparent et revissez le capuchon de la valve du pneu. Roulez sur quelques pieds (mètres) pour permettre au scellant de se répartir à l'intérieur du pneu. Stationnez-vous Model S et réessayez les étapes 2 à 5. Si cela ne fonctionne toujours pas, appelez l'assistance routière Tesla.

6. Éteignez la trousse et déconnectez le tube du pneu. Revissez le capuchon de la valve du pneu.
7. Conduisez en respectant la limite de vitesse indiquée (sur l'autocollant de la trousse de réparation de pneus) sans accélérer ou freiner brusquement. Après environ 10 minutes de conduite, stationnez-vous à nouveau dans un endroit sûr et dégagé. Gonflez le ou les pneus maintenant que le scellant s'est réparti dans le pneu.

 **AVERTISSEMENT :** Le scellant est efficace à des températures comprises entre -40 °C (-40 °F) et 50 °C (122 °F). N'utilisez pas le scellant après la date d'expiration indiquée sur l'étiquette. Consultez [Remplacement de la bombe anticrevaison à la page 224](#) pour obtenir plus de renseignements sur le remplacement d'une bombe anticrevaison usagée ou expirée.



Trousse de réparation provisoire de pneus

Gonflage de pneus

1. Assurez-vous que le compresseur de pneu est éteint.
2. Tournez le commutateur à l'icône de pompe.
3. Insérez la fiche électrique dans l'une des prises basse tension du véhicule.
4. Retirez le capuchon de la valve du pneu et connectez le tube de gonflage noir à l'ouverture de la valve.



5. Éliminez la bombe anticrevaison vide conformément à la réglementation locale.

5. Allumez le compresseur jusqu'à ce qu'il atteigne la pression idéale indiquée sur le montant de la porte du côté conducteur du véhicule.
6. Retirez le tube de gonflage noir et replacez le capuchon de la valve du pneu.
7. Éteignez le compresseur et rangez-le dans un endroit sûr et sec.

Remplacement de la bombe anticrevaison

1. Achetez des recharges auprès du fabricant ou en ligne sur <https://shop.tesla.com/>.
2. Retirez la bombe anticrevaison usagée en retirant le tube de scellant transparent et en le mettant de côté.
3. Appuyez sur le bouton de déverrouillage rouge tout en soulevant la bombe anticrevaison.
4. Insérez la bombe anticrevaison neuve en la pressant fermement dans le boîtier. Rattachez le tube de scellant transparent. Notez la date d'expiration de la bombe anticrevaison neuve.



Apprenez comment effectuer de simples procédures de façon autonome, comme remplacer les balais d'essuie-glaces et les filtres d'habitacle, ou installer la trousse pour pellicule de protection de peinture. Accédez à <https://www.tesla.com/support/do-it-yourself-guides> pour des instructions, des animations et des vidéos de ces procédures.

REMARQUE : Selon la configuration de votre véhicule ou votre région, certaines pièces et procédures peuvent ne pas être offertes pour votre véhicule. Lorsque vous naviguez jusqu'à <https://www.tesla.com/support/do-it-yourself-guides>, sélectionnez votre véhicule, votre région et/ou votre langue pour obtenir une liste à jour des pièces et des accessoires offerts pour votre région.



ATTENTION : Toutes les procédures doivent être effectuées dans un endroit sec et bien éclairé. Pour votre sécurité, n'effectuez une procédure que si vous vous sentez à l'aise de le faire et suivez toujours les instructions fournies.

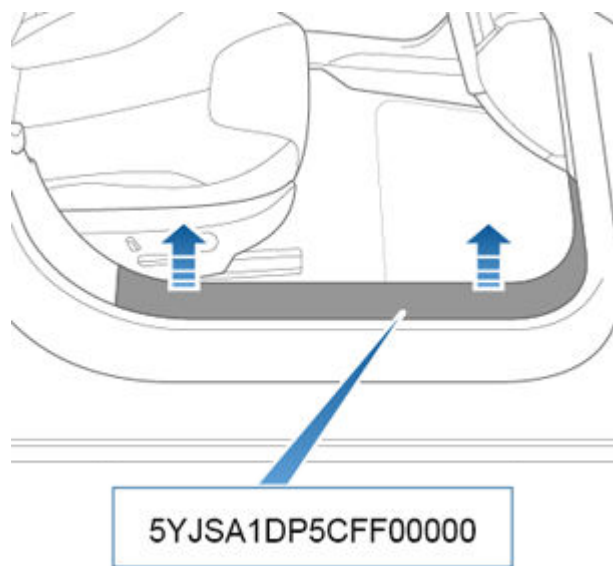
Numéro d'identification du véhicule

Le NIV se trouve aux emplacements suivants :

- Touchez **Contrôles** > **Logiciel**.
- Estampillé sur une plaque située sur le haut du tableau de bord. Cette plaque est visible à travers le pare-brise.
- Sur les véhicules fabriqués depuis août 2015, le VIN est estampillé sur le châssis et est visible après dépose du panneau de seuil de la porte du passager avant. Pour ce faire, vous l'écartez délicatement vers le haut à l'aide d'un outil à lame plate.

REMARQUE : Le VIN n'a pas été estampillé sur le châssis des véhicules fabriqués entre le 2 juin 2016 et le 28 février 2017 environ.

- ⚠ **ATTENTION** : On ne recommande pas de retirer le panneau de seuil pour voir le NIV, car il est possible de causer des dommages. Le panneau de seuil est maintenu en place par des attaches fragiles qui se brisent facilement. Les dommages causés par le retrait du panneau de seuil ne sont pas couverts par la garantie.



- Sur les véhicules fabriqués avant août 2015, une étiquette NIV se trouve dans le coffre avant, sous le tablier du capot.

Étiquette d'homologation en matière de contrôle des émissions

L'étiquette d'homologation des émissions polluantes se trouve sur la face d'ouverture du hayon.

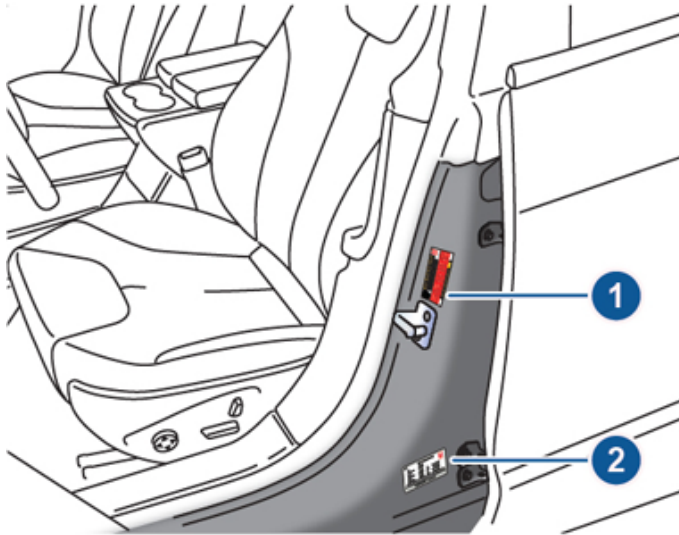
REMARQUE : Pour les véhicules 2022 ou plus récents, l'étiquette d'homologation des émissions polluantes se trouve maintenant sur la face intérieure du capot et elle peut ne pas ressembler à l'étiquette montrée.





Étiquetage du véhicule

Vous devez comprendre les tailles de pneu et les pressions d'origine de votre véhicule et le PNBV (Poids nominal brut du véhicule) et PTME (Poids technique maximal sous essieu). Vous pouvez trouver ces informations sur deux étiquettes fixées au Model S.



1. Étiquette de renseignements sur les pneus et la capacité de charge
2. Étiquette de certification du véhicule

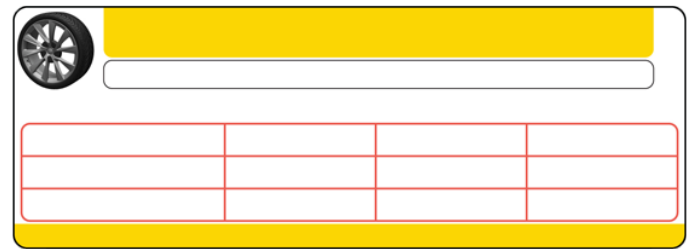
AVERTISSEMENT : La surcharge du véhicule Model S nuit au freinage et à la tenue de route, ce qui risque de compromettre votre sécurité ou d'endommager le véhicule.

ATTENTION : N'entreposez jamais de grandes quantités de liquide dans la Model S. Des déversements importants de liquide peuvent entraîner le dysfonctionnement des composants électriques.

Étiquette de renseignements sur les pneus et la capacité de charge

- Le nombre maximal de places.
- La charge maximale du véhicule.
- La taille des pneus d'origine.
- La pression de gonflage à froid pour les pneus avant et arrière d'origine. Ces pressions sont recommandées pour optimiser les caractéristiques de conduite et de tenue de route.

Format de l'étiquette :



Ne changez jamais cette étiquette, même si vous utilisez ultérieurement des pneus différents.

REMARQUE : Si la Model S est chargée à sa capacité maximale, vérifiez soigneusement si tous les pneus sont gonflés à la pression recommandée.

Étiquette de certification du véhicule

L'étiquette de certification du véhicule indique :

- PNBV – Poids nominal brut du véhicule. La masse totale maximale admissible du véhicule Model S. Ce poids englobe le poids du véhicule Model S équipé des options les plus lourdes pouvant être installées en usine et le poids de tous les passagers, des liquides et des chargements.
- PTME Avant et arrière PTME – Poids nominal brut sur l'essieu avant et arrière. PTME est le poids maximum distribué qui peut être supporté par chaque essieu.

ATTENTION : Pour éviter tout dommage, ne chargez jamais le véhicule Model S à un poids supérieur au PNBV ou au PTME respectifs.

Tracter une remorque

AVERTISSEMENT : N'utilisez pas la Model S à des fins de remorquage. Model S ne supporte pas de dispositif d'attelage de remorque. Son installation peut endommager le véhicule et augmenter le risque de collision.

ATTENTION : L'utilisation de la Model S à des fins de remorquage risque d'annuler la garantie.

Barres de toit

Une Model S dotée d'un toit en verre ou d'un toit ouvrant panoramique peut transporter jusqu'à 165 lb (75 kg) sur les barres de toit approuvées par Tesla (voir [Pièces et accessoires à la page 222](#)). Les barres de toit sont incompatibles avec les Model S dotées d'un toit de couleur unie.

ATTENTION : N'utilisez pas de barres de toit et ne placez aucune charge sur le toit d'une Model S équipée d'un toit de couleur unie. Le véhicule subirait des dégâts importants.



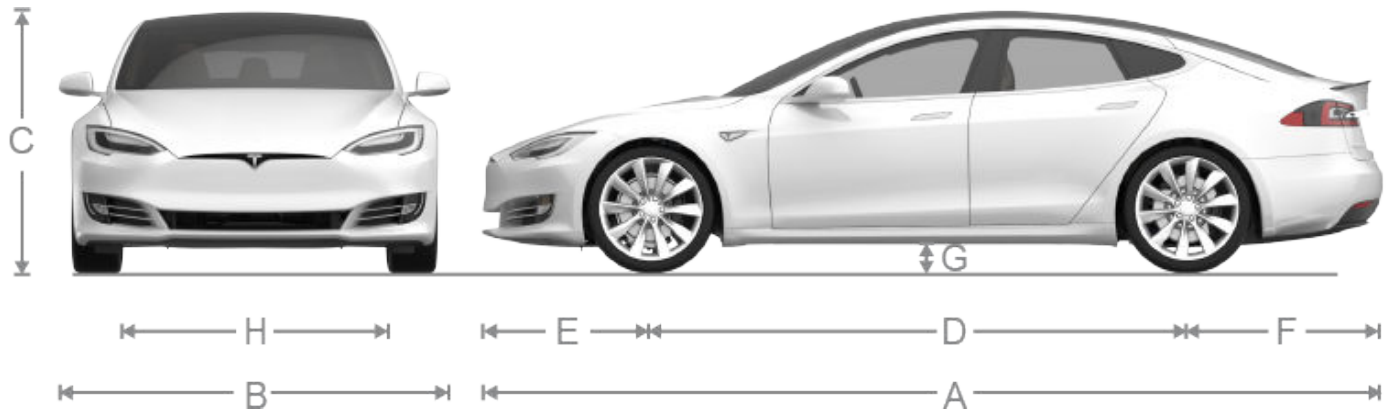
Étapes pour déterminer la limite de charge correcte

1. Recherchez la mention « The combined weight of occupants and cargo should never exceed XXX kg or XXX lbs » (le poids combiné des occupants et de la cargaison ne doit jamais dépasser XXX kg ou XXX lb) sur la plaque du véhicule.
2. Déterminez le poids combiné du conducteur et des passagers qui seront dans le véhicule.
3. Soustrayez le poids combiné du conducteur et des passagers de XXX kg ou XXX lb.
4. Le nombre résultant est égal à la quantité disponible de cargaison et la capacité de charge des bagages. Par exemple, si la valeur « XXX » équivaut à 1 400 lb et qu'il y a cinq passagers de 150 lb dans votre véhicule, la quantité de capacité de chargement et de bagages disponible est de 650 lb. ($1400 - 750 (5 \times 150) = 650$ lbs.)
5. Déterminez le poids combiné des bagages et de la cargaison placés dans le véhicule. Ce poids ne doit pas dépasser en toute sécurité la capacité de charge admissible de la cargaison et des bagages faisant l'objet du calcul à l'étape 4.
6. Si votre véhicule tracte une remorque, la charge de votre remorque sera transférée à votre véhicule. Consultez ce manuel pour déterminer comment cela réduit la capacité de chargement et de bagages disponible de votre véhicule.



AVERTISSEMENT : Les coffres doivent être privilégié pour transporter des objets. En cas de collision ou de freinage brutal et dans des virages serrés, les objets dans l'habitacle peuvent provoquer des blessures.

Dimensions extérieures



A	Longueur hors-tout	196 po	4 970 mm
B	Largeur totale (incluant les miroirs)	86,2 po	2 189 mm
	Largeur totale (excluant les miroirs)	77,3 po	1 964 mm
C	Hauteur hors-tout	56.9 po*	1 445 mm*
D	Empattement	116,5 po	2 960 mm
E	Porte-à-faux - Avant	36,9 po	929 mm
F	Porte-à-faux - Arrière	42,55 po	1 081 mm
G	Garde au sol – suspension à ressorts hélicoïdaux (véhicules à propulsion)	5,5 po*	139,7 mm*
G	Garde au sol – suspension à ressorts hélicoïdaux (véhicules à traction intégrale)	5,3 po*	134,6 mm*
G	Garde au sol - Suspension pneumatique	4,6 à 6,3 po	116,8 à 160 mm
H	Chenilles – Avant	65,4 po	1 662 mm
	Chenilles – Arrière	66,9 po	1 700 mm

*Les valeurs indiquées sont approximatives. Les dimensions peuvent varier selon les options du véhicule et divers autres facteurs.

**La voie du véhicule est basée sur des mesures au centre de la roue.

⚠ ATTENTION : Selon la configuration (comme la hauteur de caisse ou le type de roues), le hayon de votre véhicule peut s'ouvrir jusqu'à une hauteur approximative de 7,5 pi (2,3 m). Ajustez la hauteur d'ouverture du [Réglage de la hauteur d'ouverture du hayon à la page 27](#) pour éviter qu'il ne touche les plafonds bas ou d'autres objets.

Dimensions intérieures

Garde au toit	Avant	38,8 pouces	986 mm
	Arrière	35,3 pouces	897 mm



Dimensions

Dégagement aux jambes	Avant Arrière	42,7 po 35,4 po	1 085 mm 899 mm
Dégagement aux épaules	Avant Arrière	57,7 pouces 55 pouces	1 466 mm 1 397 mm
Dégagement aux hanches	Avant Arrière	55 pouces 54,7 pouces	1 397 mm 1 389 mm

Volume utilitaire

Volume de coffre total (sièges arrière déployés)	28,4 pi ³	804,2 L
Volume utilitaire arrière	26,3 pi ³	744,7 L
Volume utilitaire arrière (banquette arrière rabattue)	58,1 pi ³	1 645,2 L
Volume utilitaire avant	2,1 pi ³	59,5 L



Type de moteur

Moteur	Fiche technique
Moteur avant	Moteur synchrone à aimant permanent CA, refroidi par liquide, avec commande en variation de fréquence
Moteur arrière	Moteur à induction CA, refroidi par liquide, avec commande en variation de fréquence
Tension nominale	320 volts

Transmission

Transmission	Fiche technique
Type	Engrenage fixe à une vitesse
Rapport de démultiplication global	Petit moteur : 9,3:1 Moteur grand format : 9,7:1
Marche arrière	Inverse le sens de rotation du moteur, limité à 24 km/h (15 mi/h)

Direction

Direction	Fiche technique
Type	Système à pignon et crémaillère avec direction assistée électronique, sensible à la vitesse
Nombre de tours de butée à butée	2,33
Diamètre de braquage (entre trottoirs)	40,3 pi/12,3 m

Freins

Freins	Fiche technique
Type	Système de freinage antiblocage (ABS) sur les 4 roues avec système électronique de répartition de la force de freinage, système avancé de contrôle de la stabilité et pédale d'accélérateur activée par le système de freinage récupératif
Diamètre des disques (ventilés)	Avant : 355 mm (13,98 po) Arrière : 365 mm (14,37 po)
Épaisseur du disque avant	Neuf : 32 mm (1,26 po) Limite de service : 30 mm (1,18 po)
Épaisseur du disque arrière	Neuf : 28 mm (1,10 po) Limite de service : 26 mm (1,02 po)
Épaisseur de la plaquette de frein avant (sans semelle)	8,8 mm (0,346 po)
Épaisseur de la plaquette de frein arrière (sans semelle)	9 mm (0,354 po)



Freins	Fiche technique
Frein à main	Étriers du frein à main à commande électrique
Paire de friction du disque de frein	Avant : 8 mm (31 po)
	Arrière : 7 mm (28 po)

Suspension

Suspension	Fiche technique
Avant	Indépendante, double fourchette, ressort pneumatique ou hélicoïdal/télescopique, barre antiroulis
Arrière	Indépendante, multi-bras, ressort pneumatique ou hélicoïdal/télescopique, barre antiroulis (sur les véhicules à suspension pneumatique seulement)

Batterie – Basse tension

Batterie – Basse tension	Fiche technique
Capacité nominale	33 Ah ou plus
Tension et polarité	Basse tension garde au sol (-) négative

Batterie – haute tension

Batterie – haute tension	Fiche technique
Type	Lithium-ion (Li-ion) refroidie par liquide
Tension nominale	350 V CC
Plage de température	N'exposez pas la Model S à des températures ambiantes supérieures à 60 °C (140 °F) ou inférieures à -30 °C (-22 °F) pendant plus de 24 heures consécutives.



Spécifications des roues (en usine)

Type de roue	Position	Taille	Tolérance
19 po	Avant	19 x 8,0J	1,575 po (40 mm)
19 po	Arrière	19 x 8,0J	1,575 po (40 mm)
19 po	Avant	19 x 8,5J	1,378 po (35 mm)
19 po	Arrière	19 x 8,5J	1,378 po (35 mm)
21 po	Avant	21 x 8,5J	1,575 po (40 mm)
21 po	Arrière	21 x 8,5J	1,575 po (40 mm)
Roues 21 po sur véhicules Performance Plus	Arrière	21 x 9,0J	1,575 po (40 mm)
Couple des écrous de roue		129 lb-pi (175 N-m)	
Taille de la douille pour les écrous de roue		21 mm	

REMARQUE : Pour obtenir des instructions sur le levage de la Model S, voir [Levage au moyen d'un cric et levage du véhicule à la page 221](#).

Spécifications des pneus (en usine)

Type de pneu	Position	Taille
Jantes 19 po	Avant/Arrière	P245/45R19
Jantes 21 po	Avant Arrière	P245/35R21 P265/35R21*
<p>*Sur un véhicule à traction intégrale Performance, la largeur des pneus arrière peut varier selon la date de fabrication. Certains véhicules peuvent être munis de pneus P245/35R21 à l'avant et à l'arrière. Reportez-vous aux informations affichées sur l'étiquette de renseignements sur les pneus et le chargement située sur le montant central de la porte et visible lorsque la porte du conducteur est ouverte.</p> <p>La pression des pneus varie en fonction du type de pneus installés. Reportez-vous aux pressions des pneus imprimées sur l'étiquette de renseignements sur les pneus et le chargement (voir Maintien de la pression des pneus à la page 208).</p> <p>Vous pouvez acheter vos pneus d'hiver d'un centre de service Tesla ou possiblement sur le site Web de Tesla.</p>		



Comprendre les marquages des pneus

La loi exige que les fabricants de pneus indiquent certains renseignements normalisés sur les flancs des pneus. Ces renseignements établissent les caractéristiques techniques de base du pneu et les décrivent. Ils comprennent également le numéro d'identification du pneu (TIN) aux fins de certification des normes de sécurité et en cas de rappel.



REMARQUE : Vous pouvez identifier un pneu approuvé par Tesla si la spécification « Marque T » est affichée sur le flanc du pneu (par exemple, T0, T1, T2). Les pneus approuvés par Tesla sont conçus pour fonctionner avec votre véhicule et en optimiser la performance, la sécurité, la fiabilité et la durabilité. Pour plus d'information sur les pneus de remplacement approuvés par Tesla, consultez le [Manuel d'entretien](#).

1. **Catégorie du pneu.** P indique que le pneu est destiné aux véhicules de tourisme.
2. **Largeur du pneu.** Ce nombre à 3 chiffres vous donne la largeur (en millimètres) du pneu d'un bord de flanc à l'autre.
3. **Rapport d'aspect.** Ce nombre à 2 chiffres représente la hauteur du flanc exprimée en pourcentage de la largeur de la bande de roulement. Par conséquent, si la largeur de la bande de roulement est de 205 mm, et que le rapport d'aspect est de 50, la hauteur du flanc est alors de 102 mm.
4. **Carcasse du pneu.** R indique que le pneu est de type radial.



5. **Diamètre de la roue.** Ce nombre à 2 chiffres représente le diamètre de la jante de la roue en pouces.
6. **Indice de charge.** Ce nombre à 2 ou 3 chiffres représente le poids que chaque pneu peut supporter. Ce nombre n'est pas toujours indiqué.
7. **Cote de vitesse.** Elle indique, le cas échéant, la vitesse maximale à laquelle le pneu peut être utilisé pendant de longues périodes. Q = 99 mi/h (160 km/h), R = 106 mi/h (170 km/h), S = 112 mi/h (180 km/h), T = 118 mi/h (190 km/h), U = 124 mi/h (200 km/h), H = 130 mi/h (210 km/h), V = 149 mi/h (240 km/h), W = 168 mi/h (270 km/h), Y = 186 mi/h (300 km/h), (Y) = vitesse maximale du véhicule (dépasse la cote « Y »).
8. **Composition et matériaux du pneu.** Le nombre de plis tant dans la zone de la bande de roulement que dans la zone des flancs indique combien de couches de matériau couvert de caoutchouc forment la carcasse du pneu. Des renseignements sont également fournis sur le type de matériau utilisé.
9. **Charge maximale du pneu.** C'est la charge maximale pouvant être supportée par le pneu.
10. **Pression de gonflage maximum admissible.** Cette pression ne doit pas être utilisée pour la conduite normale.
11. **Numéro d'identification du pneu du Département des Transports (DOT) des États-Unis.** Celui-ci commence par les lettres DOT et indique que le pneu répond à toutes les normes fédérales. Les 2 chiffres ou lettres suivants indiquent le code de l'usine où il a été fabriqué, et les 4 derniers chiffres représentent la semaine et l'année de fabrication. Par exemple, le nombre 1712 désigne la 17^e semaine de 2012. Les autres chiffres sont des codes de commercialisation utilisés à la discrétion du fabricant. Ces renseignements peuvent servir à communiquer avec les consommateurs si un pneu défectueux requiert un rappel.
12. **Taux d'usure de la bande de roulement.** Ce nombre indique le taux auquel la bande de roulement du pneu s'usera. Plus le taux d'usure de la bande de roulement est élevé, plus longue sera la période d'usure de la bande de roulement. Un pneu dont la valeur est 400, par exemple, dure deux fois plus longtemps qu'un pneu dont la valeur est 200.
13. **Classe d'adhérence.** Indique la capacité du pneu à s'arrêter sur une route mouillée. Un pneu de classe élevée doit vous permettre d'arrêter votre véhicule sur une distance plus courte qu'un pneu de classe inférieure. L'adhérence est cotée à partir de la plus élevée à la plus basse comme étant AA, A, B et C.
14. **Cote de température.** La résistance du pneu à la chaleur est cotée A, B ou C, où A représente la plus grande résistance à la chaleur. Cette cote est fournie pour un pneu gonflé correctement, qui est utilisé dans les limites de vitesse et de charge.



Classement uniforme de la qualité de pneus

Les renseignements qui suivent se rapportent au système de classement des pneus développé par la National Highway Traffic Safety Administration (NHTSA), qui classe les pneus selon l'usure de la bande de roulement, l'adhérence et la résistance à la température. Les pneus ayant des sculptures profondes et les pneus d'hiver sont exempts de ces prescriptions relatives au marquage.

Les cotes de qualité, le cas échéant, sont indiquées sur le flanc du pneu, entre l'épaulement et la largeur de section maximale. Par exemple :

- USURE DE LA BANDE DE ROULEMENT 180
- ADHÉRENCE AA
- TEMPÉRATURE A

Les cotes de qualité sont décrites ci-après.

REMARQUE : En plus des prescriptions relatives au marquage, les pneus des véhicules de promenade doivent respecter les normes de sécurité fédérales.

Usure de la bande de roulement

La cote d'usure de la bande de roulement est comparable au taux d'usure du pneu dans des conditions contrôlées sur une piste d'essai du gouvernement.

Par exemple, un pneu de cote 150 s'usera sur une piste d'essai du gouvernement une fois et demi plus rapidement qu'un pneu de cote 100. Le rendement relatif des pneus dépend toutefois des conditions réelles d'utilisation et peut s'écarter sensiblement de la norme en raison des variations des habitudes de conduite, de l'entretien et de l'état des routes ou du climat.

Adhérence

Les classes d'adhérence, de la plus haute à la plus basse, se déclinent comme suit : AA, A, B et C. Ces classes représentent la capacité d'un pneu à s'arrêter sur une chaussée mouillée, telle que mesurée dans des conditions contrôlées sur des surfaces d'essai en asphalte et en béton. Un pneu marqué C pourrait avoir une faible performance d'adhérence.

⚠ AVERTISSEMENT : Les pneus défectueux sont dangereux. Ne conduisez pas si un pneu est endommagé, excessivement usé ou gonflé à la mauvaise pression. La sécurité du véhicule et des occupants peut en être réduite d'autant. Vérifiez les pneus régulièrement afin de voir s'ils présentent des signes d'usure et de vous assurer qu'ils ne comportent pas de coupures, de renflements ou d'exposition de la carcasse ou du câblé.

⚠ AVERTISSEMENT : La classe d'adhérence attribuée à ce pneu se fonde sur des essais de freinage en ligne droite et ne comprend pas les caractéristiques d'accélération, de virage, d'hydroplanage ou de traction de pointe.

Température

Les cotes de températures A (la plus élevée), B et C représentent la résistance du pneu à la génération de température et sa capacité à dissiper la chaleur une fois mis à l'essai dans des conditions contrôlées spécifiques sur une roue d'essai en laboratoire intérieur. Une température élevée prolongée peut causer la dégradation du pneu et réduire sa durée de vie utile, alors qu'une température excessive peut mener à une défaillance soudaine du pneu.


La cote C correspond au niveau de rendement minimum que tous les pneus de voiture de tourisme doivent respecter, conformément à la Federal Motor Safety Standard (norme fédérale de sécurité des véhicules automobiles) n° 109. Les cotes B et A représentent les niveaux de rendement sur les roues d'essai en laboratoire, qui sont supérieurs aux prescriptions minimales.

⚠ AVERTISSEMENT : La cote de température d'un pneu est établie en rapport avec un pneu qui est correctement gonflé et n'est pas surchargé. La vitesse excessive, un pneu dégonflé ou une charge excessive, soit séparément, soit en combinaison, peuvent causer une accumulation de chaleur et la défaillance possible du pneu.



Glossaire relatif aux pneus et à la capacité de charge

Termes généraux relatifs aux roues et aux pneus

Poids des accessoires	Le poids combiné (en plus des objets remplacés) des objets disponibles à titre d'équipement installé en usine.
Talon	Le rebord intérieur d'un pneu, qui est formé pour s'insérer sur la jante et former un joint étanche à l'air. Le talon est construit de fils d'acier qui sont enveloppés, ou renforcés, par des nappes de toile.
Pression du pneu froid	La pression dans un pneu qui est resté au repos pendant plus de trois heures ou qui a été conduit pendant moins de 1,6 km (1 mille).
Poids à vide	Le poids du véhicule standard, y compris tout le matériel optionnel installé, avec les bons niveaux de liquides.
Poids nominal brut du véhicule	Le poids maximum admissible du véhicule avec le conducteur, les passagers, la cargaison, les bagages et le matériel.
kPa (kilopascal)	Une unité métrique de mesure de pression. Un kilopascal est égal à environ 0,145 psi.
Pression de gonflage maximum	La pression de gonflage maximum du pneu. Cette pression est indiquée sur le flanc du pneu en psi (lb/po ²).  ATTENTION : Celle-ci est la pression maximum permise par le fabricant du pneu. Tesla ne recommande pas cette pression sur la Model S.
Poids maximum du véhicule chargé	La somme du poids à vide, du poids des accessoires, de la charge maximale du véhicule et du poids des options de production.
Poids des options de production	Le poids combiné des éléments en option installés qui pèsent plus de 3 lb (1,4 kg) de plus que les éléments de série qu'ils remplacent et qui ne sont pas déjà considérés dans le poids à vide et le poids des accessoires.
PSI (lb/po ²)	Livres par pouce carré (unité de mesure de la pression des pneus).
Pression de gonflage des pneus recommandée	La pression de gonflage des pneus, telle qu'établie par Tesla, est basée sur le type de pneu installé sur le véhicule à l'usine. Vous trouverez ces informations sur l'étiquette de renseignements sur les pneus et le chargement qui se trouve sur le montant de porte.
Jante	Le support métallique du pneu, ou du pneu et de la chambre à air, sur lequel reposent les talons.
Charge maximale du véhicule	Le nombre de sièges multiplié par 150 lb (68 kg) plus la charge nominale de la cargaison ou des bagages.

Définitions liées à la capacité de charge

Poids normal des occupants	68 kg (150 lb) fois le nombre d'occupants précisé dans la deuxième colonne des tableaux pour le calcul des limites de charge (voir le sujet Chargement du véhicule de ce manuel d'utilisation).
Répartition des occupants	Répartition des occupants dans un véhicule.
Pneu pour voiture de tourisme	(Mesure P ou mesure métrique entière) Un pneu conçu pour une utilisation par les voitures de passagers, les véhicules multipassagers et les camions ayant un Poids nominal brut du véhicule (PNBV) de 10 000 lb (4536 kg) ou moins.
Pneu de camion léger	(LT) Un pneu utilisé lorsque une capacité de transport supplémentaire est requise.
Diamètre de jante	Diamètre nominal du repos de talon.
Désignation de la taille de la jante	Diamètre et largeur de la jante.
Désignation du type de jante	Désignation de l'industrie de fabrication pour une jante par style ou par code.



Roues et pneus

Largeur de jante	Distance nominale entre les rebords de jante.
Charge maximale sur le pneu du véhicule	Charge sur un pneu individuel qui est calculée en distribuant sur chaque essieu sa portion du poids maximum du véhicule chargé et en divisant par deux.
Charge normale sur le pneu du véhicule	Charge du pneu individuel qui est calculée en distribuant sur chaque essieu sa portion du poids à vide, du poids des accessoires et du poids normal des passagers, puis en divisant par deux.

Définitions relatives aux pneus radiaux

Séparation du talon	Séparation des différents composants du talon.
Pneu à carcasse diagonale	Pneu dans lequel les plis qui s'étendent jusqu'aux talons sont orientés de façon à former des angles alternés sensiblement inférieurs à 90 degrés par rapport à la ligne médiane de la bande de roulement.
Carcasse	Structure du pneu, à l'exception de la bande de roulement et du caoutchouc des flancs, qui supporte la charge, lorsqu'elle est gonflée.
Arrachement	Rupture et perte de tronçons de la bande de roulement ou des flancs du pneu.
Câblé	Brins formant les plis d'un pneu.
Séparation de câblés	Le fait, pour les câblés, de se détacher des composés caoutchoutés adjacents.
Fissuration	Toute séparation dans la bande de roulement, les flancs ou le calandrage intérieur d'un pneu s'étendant jusqu'au câblé.
Pneu à charge supplémentaire	Pneu conçu pour fonctionner à une pression de gonflage plus élevée et supporter des charges plus importantes que le pneu standard correspondant.
Rainure	Espace entre deux nervures adjacentes de la bande de roulement.
Calandrage intérieur	Ensemble des couches qui retiennent l'air ou le gaz utilisé pour le gonflage et qui forment la surface interne d'un pneu sans chambre à air.
Séparation du calandrage intérieur	Le fait, pour le calandrage intérieur, de se détacher des câblés.
Charge nominale	Charge maximale assignée à un pneu pour une pression de gonflage donnée.
Limite de charge nominale	Charge nominale à la pression maximale permise de gonflage du pneu.
Jante de mesure	Jante sur laquelle un pneu est monté pour déterminer les dimensions de celui-ci.
Séparation de soudure	Toute rupture à une jonction de la bande de roulement, du flanc ou du calandrage intérieur s'étendant jusqu'au câblé.
Diamètre extérieur	Le diamètre hors tout d'un pneu neuf gonflé.
Largeur hors tout	Distance linéaire entre les extérieurs des flancs d'un pneu gonflé, y compris le relief constitué par les inscriptions et les cordons de décoration ou de protection.
Pli	Nappe constituée de câblés caoutchoutés disposés parallèlement les uns aux autres.
Décollement entre nappes	Rupture du matériau caoutchouté entre les plis adjacents d'un pneu.
Pneu	Dispositif mécanique composé de caoutchouc, de produits chimiques, de tissus et d'acier ou d'autres matériaux qui, une fois monté sur une roue d'automobile, fournit l'adhérence et contient le gaz ou le fluide supportant la charge.
Pneu à carcasse radiale	Pneu dont les plis qui s'étendent jusqu'aux talons sont orientés de façon à former un angle sensiblement égal à 90 degrés par rapport à la ligne médiane de la bande de roulement.
Pneu renforcé	Pneu conçu pour fonctionner à des pressions de gonflage plus élevées et supporter des charges plus importantes que le pneu standard correspondant.



Grosueur du boudin	Distance linéaire entre les extérieurs des flancs d'un pneu gonflé, à l'exclusion du relief constitué par les inscriptions et les cordons de décoration ou de protection.
Flanc	Partie d'un pneu qui se trouve entre la bande de roulement et le talon.
Séparation des flancs	Le fait, pour le matériau caoutchouté, de se détacher du câblé dans le flanc.
Pneu d'hiver	Pneu atteignant un indice de traction égal ou supérieur à 110 par rapport au pneu d'essai ASTM E-1136-93 (approuvé de nouveau en 2003, intégré par renvoi, voir la norme 571.5) lorsque soumis à l'essai de traction sur neige décrit dans la norme ASTM F-1805-00 (intégrée par renvoi, voir la norme 571.5), et qui porte le symbole alpin précisé en S5.5 (i) sur au moins un flanc.
Jante d'essai	Jante sur laquelle un pneu est monté pour être soumis à un essai, laquelle peut être toute jante répertoriée comme étant appropriée pour être utilisée avec ce pneu.
Bande de roulement	Partie d'un pneu qui est en contact avec la route.
Nervure de bande de roulement	Chacune des parties saillantes de la bande de roulement qui entoure la circonférence d'un pneu.
Séparation de la bande de roulement	Le fait, pour la bande de roulement, de se détacher de la carcasse.
Indicateurs d'usure	Saillies entre les sillons principaux destinées à donner une indication visuelle du niveau d'usure de la bande de roulement.
Appareil de soutien de la roue	Appareil destiné à soutenir solidement l'ensemble roue et pneu pendant l'essai.



Instructions à l'intention des transporteurs

NE JAMAIS TRANSPORTER LE VÉHICULE LES ROUES AU SOL

Le moteur avant du véhicule Model S produit de l'énergie lorsque les roues tournent. Toujours transporter le véhicule Model S sans qu'aucune des quatre roues ne touche le sol. Assurez-vous que les pneus ne bougent pas durant le transport.

⚠ AVERTISSEMENT : NE TRANPORTEZ JAMAIS LE VÉHICULE LORSQUE LES PNEUS SONT DANS UNE POSITION OÙ ILS PEUVENT TOURNER. UNE SURCHAUFFE SIGNIFICATIVE ENTRAÎNANT DES DOMMAGES IMPORTANTS POURRAIT SURVENIR. DANS DE RARES CAS, LES COMPOSANTS ENVIRONNANTS POURRAIENT S'ENFLAMMER À LA SUITE D'UNE SURCHAUFFE EXTRÊME.



Ne transportez jamais le véhicule Model S par une méthode autre que celle indiquée par Tesla. Suivez les instructions fournies dans les sections suivantes et conformez-vous à toutes les mises en garde et précautions indiquées. Les dommages dus à un transport inadéquat de votre véhicule ne sont pas couverts par la garantie.

REMARQUE : Tesla n'est pas responsable du remboursement des frais de service non effectués par l'assistance routière de Tesla.

Méthodes de transport approuvées

REMARQUE : Il est permis que les pneus tournent lentement (à moins de 5 km/h ou 3 mi/h) sur une très courte distance (moins de 10 mètres ou 30 pieds) uniquement lorsque le mode Transport est activé (voir [Activez le mode Transport à la page 241](#)) alors que le véhicule est remorqué sur un camion à plateau ou tiré hors d'un espace de stationnement en vue de le repositionner. Le non-respect de ces limites pourrait provoquer une surchauffe et d'importants dommages non couverts par la garantie.

Les méthodes de transport recommandées pour votre véhicule Model S sont le camion à plateau ou tout autre véhicule de transport comparable. Le véhicule peut faire face à l'une ou l'autre direction lorsqu'un camion à plateau est utilisé.



Si le véhicule Model S doit être transporté sans camion à plateau, des lève-roues et des chariots roulants devront être utilisés de façon à ce qu'aucune des quatre roues ne touche le sol. Cette méthode peut être utilisée sur une distance maximale de 35 milles (55 kilomètres) et ne doit pas dépasser l'indice de vitesse du fabricant du chariot roulant. Avec cette méthode, Tesla recommande que le véhicule se trouve face vers l'avant de façon à ce que les roues avant soient soulevées tandis que les roues arrière reposent sur les chariots roulants.

REMARQUE : Le transport du véhicule Model S avec les roues avant sur des chariots roulants n'est pas recommandé, mais pourrait être une option si un dispositif de blocage du volant externe est utilisé et si toutes les précautions sont prises pour empêcher que les roues avant ne pivotent. **NE PAS TRANSPORTER VOTRE VÉHICULE S'IL EXISTE UN RISQUE QUE LES ROUES AVANT PIVOTENT.**



⚠ ATTENTION : Activez le mode Transport (voir [Activez le mode Transport à la page 241](#)) avant de monter le véhicule Model S sur un camion à plateau à l'aide d'un treuil (voir [Tirez sur le camion à plateau - avec œil de dépannage à la page 241](#)). Si le mode Transport n'est pas disponible ou que l'écran tactile est inaccessible, les chariots roulants autochargeurs ou les patins de roue peuvent être utilisés pour charger le véhicule dans la position de transport approuvée. Tesla n'est pas responsable des dommages causés par le transport du véhicule Model S, notamment les dommages corporels ou matériels causés par l'utilisation de chariots autochargeurs ou de patins de roue.

⚠ AVERTISSEMENT : Model S est équipé de composants à haute tension qui peuvent être endommagés lors d'une collision (voir [Composants haute tension à la page 188](#)). Avant de transporter le véhicule Model S, il sera important de présumer que ces composants sont sous tension. Il faut toujours se conformer aux précautions de sécurité (porter un équipement de protection individuelle, etc.) jusqu'à ce que les professionnels du service d'urgence aient évalué le véhicule et puissent confirmer que les systèmes à haute tension ne sont plus sous tension. Le non-respect de cette consigne pourrait causer de graves blessures.



Désactivez le système de suspension pneumatique à autonivellement

Si le véhicule Model S est équipé de la suspension pneumatique, il se met automatiquement à niveau, même lorsque l'alimentation est coupée. En cas de nécessité d'inclinaison du véhicule, vous devrez activer le mode Cric pour désaffecter l'autonivellement et prévenir tout accident et dommage ou blessure pour cause de repositionnement automatique.

1. Touchez **Contrôles** > **Suspension** sur l'écran tactile.
2. Enfoncez la pédale de frein, puis touchez **Très haut** pour maximiser la hauteur.
3. Touchez **Contrôles** > **Entretien** > **Mode Cric**.

REMARQUE : Le mode Cric s'annule lorsque la vitesse de conduite dépasse 7 km/h (4 mi/h).

⚠ AVERTISSEMENT : Ne pas activer le mode Cric sur un véhicule doté de la suspension pneumatique pourrait provoquer le détachement du véhicule durant le transport et entraîner d'importants dommages.

Activez le mode Transport

Le mode Transport maintiendra le frein à main désactivé lorsque le véhicule Model S est treuillé sur le camion à plateau. Lorsqu'il est activé, le mode Transport affiche un message indiquant que le véhicule demeurera en roues libres. Pour activer le mode Transport, ce qui suit sera requis :

- Basse tension alimentation requise. Vous serez incapable d'utiliser l'écran tactile pour activer le mode Transport si le véhicule Model S n'a pas d'alimentation.
- Model S doit détecter un porte-clé. Le mode Transport n'est offert que lorsqu'un porte-clé est détecté.
- Assurez-vous que le véhicule n'est pas branché à un chargeur. Le mode Transport n'est pas disponible si le véhicule Model S est encore branché.

Pour activer le mode Transport :

1. Assurez-vous que votre véhicule est en mode Stationnement (P).
2. Bloquez les roues ou assurez-vous que le véhicule Model S est sécurisé.
3. Maintenez la pédale de frein enfoncée, puis touchez **Contrôles** > **Service** > **Remorquage**. L'écran tactile affiche un message vous rappelant comment transporter le véhicule Model S adéquatement.
4. Touchez **Entrer le mode Transport**. Le bouton devient bleu lorsque le véhicule Model S est en mode Transport. Model S est à présent en roues libres et peut lentement être avancé (mais pas plus rapidement qu'à une vitesse de marche) sur de courtes distances ou être treuillé (par exemple sur un camion à plateau).

Pour annuler le mode Transport, touchez **Sortir du mode Transport** ou mettez le Model S en mode Stationnement. Quand votre clé téléphone n'est pas détectée, l'annulation du Mode Transport éteint le Model S. La carte-clé pourrait être nécessaire pour redémarrer votre véhicule.

REMARQUE : Si le véhicule Model S perd basse tension de puissance après que le mode Transport a été activé, le mode Transport s'annule.

⚠ ATTENTION : Si le système électrique ne fonctionne pas et que, par conséquent, l'écran tactile ne peut pas être utilisé pour activer le mode Transport, utilisez un chariot roulants autochargeurs ou des patins de pneu. Avant de poursuivre, vérifiez les spécifications du fabricant et la capacité de charge recommandée.

Tirez sur le camion à plateau - avec œil de dépannage

1. Repérez l'œil de dépannage.
2. Retirez la protection de l'œil de dépannage en insérant un petit tournevis à tête plate dans la fente située sur la partie supérieure de la protection, puis faites lever sans forcer pour dégager la protection du système de retenue.



REMARQUE : Conservez la protection de l'œil de dépannage dans un endroit sécuritaire pour que vous puissiez la réinstaller une fois le remorquage terminé.

3. Insérez complètement l'œil de dépannage dans l'ouverture, puis tournez-le dans le sens antihoraire jusqu'à ce qu'il soit bien fixé.



Instructions à l'intention des transporteurs



- Fixez le câble du treuil à l'œil de dépannage.

ATTENTION : Avant de commencer à tirer, vérifiez que l'œil de dépannage est correctement fixé.

- Activez le mode Transport en touchant **Contrôles > Service > Remorquage**.
- Tirez lentement le véhicule Model S sur le camion à plateau.

Remorquez sur le camion à plateau, sans œil de dépannage

ATTENTION : Pour éviter tout dommage, tirez uniquement le véhicule sur un camion à plateforme à l'aide d'un œil de dépannage installé correctement. Tirer le véhicule par le châssis, le cadre ou les composants de la suspension peut entraîner des dommages.

AVERTISSEMENT : Si le véhicule est tiré sur un camion à plateau sans un œil de dépannage, vous devez, avant de conduire le véhicule, vérifier le couple de toutes les fixations de suspension et inspecter visuellement tous les composants. Si une des fixations est desserrée ou si vous détectez un bris, les composants touchés doivent être remplacés.

Il est fortement recommandé que vous connectiez le treuil à l'œil de dépannage de votre véhicule comme décrit précédemment. Toutefois, si vous vous trouvez dans une situation où un œil de dépannage est non disponible (perdu, égaré, etc.) les instructions suivantes décrivent comment attacher votre véhicule à l'aide de courroie de sangles de remorquage.

- Fixez les courroies de remorquage sur chacun des bras de suspension inférieure qui se trouvent sous l'avant du véhicule.

- Afin de protéger le soubassement de carrosserie de tout dommage, placez une protection (un morceau de bois, par exemple) entre la sangle de remorquage et le soubassement.
- Activez le mode Transport en touchant **Contrôles > Service > Remorquage**.
- Tirez lentement le véhicule Model S sur le camion à plateau.

Sécuriser les pneus

Les roues du véhicule doivent être fixées au camion en utilisant la méthode d'arrimage à huit points d'attache.

- Assurez-vous que les pièces métalliques des sangles d'arrimage ne sont pas en contact avec les surfaces peintes ou les jantes des roues.
- Ne placez pas de sangles d'attache sur les panneaux de carrosserie ou à travers les roues.

ATTENTION : Le fait d'attacher des sangles d'attache au châssis, à la suspension ou à d'autres parties de la carrosserie pourrait endommager le véhicule.





Si le véhicule n'a aucune alimentation électrique

Si le véhicule Model S n'a pas de puissance basse tension, effectuez les étapes suivantes afin d'ouvrir le capot ou de procéder au démarrage de secours de la batterie basse tension.

1. Ouvrez le capot. Voir [Ouverture du capot sans alimentation à la page 246](#) pour obtenir plus d'informations sur la façon d'ouvrir le capot si votre véhicule n'a pas d'alimentation.
2. Effectuer un démarrage de secours de la batterie basse tension (voir [Recharge de batterie à la page 247](#)).

REMARQUE : Remorqueurs : Consultez [Énergie presque épuisée à la page 245](#) pour obtenir plus d'informations sur la façon de transporter le véhicule jusqu'à une station de recharge et de le préparer à la recharge.



Communiquer avec le service d'assistance routière de Tesla

L'Assistance routière Tesla est à votre disposition 24 heures sur 24, 365 jours par an, durant toute la période de garantie. Vous pouvez également communiquer avec les experts en dépannage routier de l'Assistance routière Tesla. Ils sont là pour répondre à vos questions et vous expliquer la procédure à suivre pour transporter votre véhicule.

Lorsque vous contactez l'assistance routière de Tesla, veuillez fournir :

- Le numéro d'identification du véhicule (NIV). Le NIV s'affiche lorsque vous touchez **Contrôles** > **Logiciel**. Vous pouvez également voir le NIV en regardant à travers le pare-brise du côté conducteur.
- Votre emplacement exact.
- La nature du problème.

Si le service est offert dans votre région, vous pouvez également faire votre demande en choisissant l'option Assistance routière dans l'application mobile de Tesla.

REMARQUE : Pour obtenir une description détaillée de la politique d'assistance routière de Tesla, veuillez consulter la page de soutien du site Web de Tesla pour votre région.

Numéro(s) de téléphone par région

Canada : 1 877 79TESLA (1 877 798-3752)

Mexique : 800-228-8145

États-Unis : 1 877 79TESLA (1 877 798-3752)

REMARQUE : Vous pouvez également obtenir le numéro de téléphone en touchant **Contrôles** > **Entretien**.



ATTENTION : Il est de votre responsabilité de surveiller l'état de la batterie haute tension et l'autonomie restante de votre véhicule. Ne supposez pas qu'il reste de l'énergie lorsque l'autonomie affichée sur l'ensemble d'instruments est de 0 miles (0 km) (ou 0 %). Les dommages causés à la basse tension batterie par manque de portée ne sont pas couverts par la garantie.

REMARQUE : Dans le cas peu probable où l'énergie de votre véhicule s'épuise alors que vous conduisez, rangez-vous sur le côté lorsqu'il est sécuritaire de le faire et communiquez avec l'[Assistance routière Tesla à la page 244](#) ou avec votre remorqueur préféré.

Si l'énergie du véhicule Model S s'épuise, la batterie basse tension n'est plus soutenue et lorsque la batterie basse tension n'est plus soutenue, le véhicule ne peut se recharger. Donc, la batterie basse tension doit être soutenue par une source d'alimentation externe pour que la batterie haute tension (HT) puisse être rechargée. Une fois que le véhicule commence à se recharger, la source d'alimentation externe n'est plus requise.

Si l'énergie de votre véhicule s'épuise alors qu'il n'y a pas de chargeur à proximité, le remorqueur devrait transporter le véhicule Model S jusqu'à la station de recharge la plus proche et descendre le véhicule où il pourra être branché au câble de recharge. Lorsque le véhicule est à côté d'un chargeur, suivez ces instructions :

REMARQUE : Si le véhicule est transporté jusqu'à un chargeur, assurez-vous que le remorqueur demeure sur les lieux jusqu'à ce que vous puissiez confirmer que la batterie haute tension du véhicule est bien en cours de recharge.

1. Effectuez un démarrage de secours du système basse tension (voir [Recharge de batterie à la page 247](#)). Il est nécessaire d'effectuer un démarrage de secours de la batterie basse tension pour soutenir la batterie haute tension.
2. Attendez quelques minutes. Lorsque l'écran tactile s'active, branchez le câble de recharge dans le véhicule Model S pour entamer la recharge de la batterie haute tension.
3. Lorsque le véhicule Model S commence à se recharger, débranchez la source d'alimentation externe des basse tensionbornes de démarrage de secours de la .

Si le véhicule est transporté à un chargeur autre que Tesla, assurez-vous que votre véhicule est doté d'un adaptateur conforme à la borne de recharge que vous utiliserez. Même lorsque vous utilisez un chargeur autre que Tesla, vous devrez procéder à un démarrage de secours du système basse tension avant de démarrer la recharge.

ATTENTION : Assurez-vous toujours que votre véhicule Model S a une autonomie suffisante pour votre trajet ou en vue de tout entreposage prolongé. Ne vous fiez pas aux autonomies estimées affichées sur l'écran tactile ou dans l'application mobile, car l'autonomie de votre véhicule peut diminuer plus rapidement selon la température ambiante, vos habitudes de conduite, le vent, les réglages de votre véhicule (comme le mode Sentinelle), etc.

REMARQUE : La garantie ne couvre pas les remorquages dus à un problème de batterie épuisée.



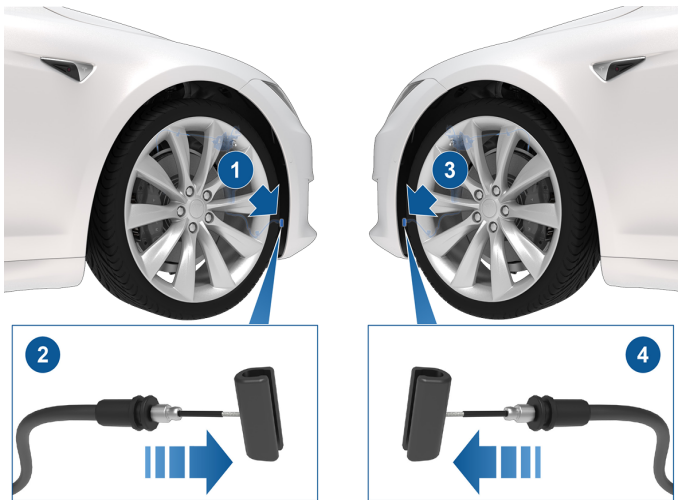
Ouverture du capot sans alimentation

Cette procédure est destinée aux véhicules Model S fabriqués environ après avril 2016. Pour les véhicules fabriqués environ avant avril 2016, voir « Ouverture du capot sans alimentation » dans le [guide À faire soi-même](#)

Si le véhicule Model S n'est pas alimenté ou si vous ne parvenez pas à ouvrir le coffre avant à l'aide de l'écran tactile ou de la clé, vous devrez l'ouvrir manuellement.

Trouvez le câble d'ouverture qui se trouve dans les doublures de passage de roue des deux roues avant du véhicule (il y a deux câbles d'ouverture). Suivez ces instructions pour ouvrir manuellement le coffre avant :

1. Retirez le couvercle de la doublure de passage de roue avant droite.
2. Tirez sur la sangle pour libérer le loquet principal.
3. Retirez le couvercle de la doublure de passage de roue avant gauche.
4. Tirez sur la sangle pour libérer le loquet secondaire.
5. Soulevez le capot. Vous aurez peut-être à pousser le capot légèrement vers le bas pour dégager la pression qui s'exerce contre le loquet secondaire.




REMARQUE : Il est important de tirer sur les sangles dans le bon ordre. Autrement, le loquet approprié ne se libère pas et le coffre ne peut donc pas s'ouvrir.


Quand vous ouvrez le coffre avant selon cette méthode, les loquets demeurent en position ouverte et vous ne pouvez pas refermer le coffre sans alimentation électrique. Pour fermer un coffre avant ouvert au moyen des sangles manuelles :

1. Chargez la batterie de basse tension (communiquiez avec Tesla pour obtenir les directives).
2. Appuyez sur le bouton **Front Trunk** sur l'écran tactile pour réinitialiser les loquets primaire et secondaire.



Les instructions suivantes sont correctes si vous utilisez une alimentation externe de basse tension (par exemple un démarreur portable). Si vous effectuez le démarrage de secours du véhicule Model S à l'aide d'un autre véhicule, veuillez consulter les instructions du constructeur de ce véhicule.

 **ATTENTION** : Model S ne peut être utilisé pour recharger la batterie d'un autre véhicule en panne. Cela pourrait occasionner des dommages.

 **ATTENTION** : Lorsque vous rechargez la batterie de votre Model S, prenez garde d'éviter tout court-circuit. Le branchement des câbles aux mauvaises bornes de démarrage de secours, le contact des fils entre eux, etc., peut entraîner des dommages au véhicule Model S.

Suivez les étapes suivantes :

Assurez-vous de disposer une alimentation externe. Après avoir ouvert le capot :

1. Retirez le panneau d'entretien.
2. Trouvez les bornes de démarrage de secours positive (+) et négative (-).
3. Retirez la protection de la borne positive (+) rouge de démarrage de secours et branchez le câble positif rouge (+) de l'alimentation basse tension à la borne positive (+) rouge de démarrage de secours.
4. Branchez le câble négatif (-) noir de la source d'alimentation basse tension au véhicule.
5. Mettez sous tension le bloc d'alimentation externe (consultez les instructions du fabricant). Touchez l'écran tactile pour l'activer.
REMARQUE : Cela peut prendre plusieurs minutes pour recevoir l'alimentation nécessaire pour activer l'écran tactile.
6. Lorsque la source d'alimentation basse tension externe n'est plus requise, déconnectez les deux câbles en commençant par le câble noir négatif (-).
7. Au-dessus de la batterie basse tension, poussez le boîtier du connecteur vers le connecteur électrique de façon à ce que ce dernier active la batterie basse tension.
8. Au-dessus de la batterie basse tension, poussez vers le bas la languette de blocage qui retient le connecteur électrique au boîtier du connecteur.
9. Remettez le panneau d'entretien à son emplacement d'origine dans l'habitacle, en appuyant dessus jusqu'à ce qu'il soit fixé solidement.
10. Fermez le capot.



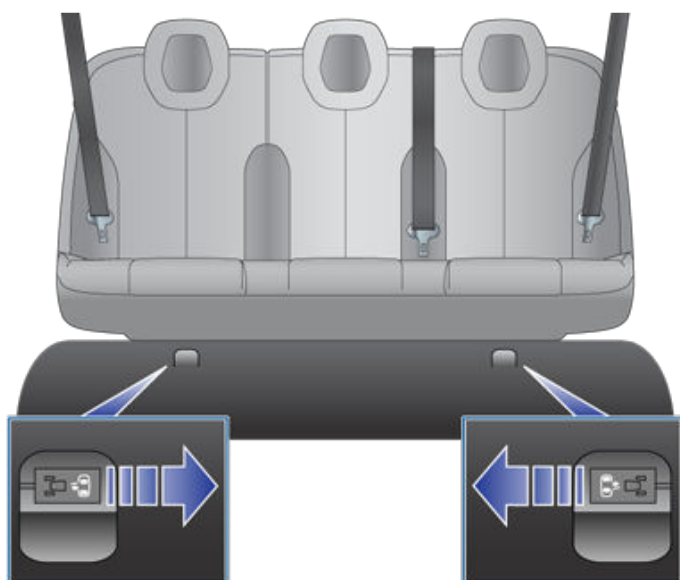
Ouverture des portes sans alimentation

Ouvrir une porte avant sans alimentation

Si le véhicule Model S n'a aucune alimentation électrique, les portes avant s'ouvrent comme d'habitude en utilisant les poignées de porte intérieures.

Ouvrir une porte arrière sans alimentation

Pour ouvrir une porte arrière dans le cas peu probable où le véhicule Model S ne serait pas alimenté, repliez le rebord du tapis sous les sièges arrière pour exposer le câble d'ouverture mécanique. Tirez le câble d'ouverture mécanique vers le centre du véhicule.



! **ATTENTION** : Les dispositifs de déverrouillage de porte manuels sont conçus pour être utilisés seulement lorsque le véhicule Model S n'a pas d'alimentation. Lorsque Model S est sous tension, utilisez la poignée de porte intérieure comme d'habitude.



La submersion d'un véhicule peut être causée par une inondation ou d'autres conditions météorologiques extrêmes. Tesla souhaite s'assurer que vous disposez des ressources nécessaires en cas de risque de submersion du véhicule ou si votre véhicule subit une submersion dans de l'eau.

Consultez ces recommandations pour vous aider à vous préparer à une éventuelle submersion d'un véhicule, pour savoir comment procéder quand un véhicule est submergé et pour trouver les ressources disponibles.

Meilleures pratiques pour se préparer aux inondations potentielles

Si un événement de submersion est prévu et qu'il est possible de déplacer votre véhicule de manière préventive, Tesla vous recommande d'essayer de vous déplacer Model S vers un endroit qui ne présente pas de risque ou vers un lieu plus élevé. N'oubliez pas que l'infrastructure de recharge peut être touchée par l'événement, c'est pourquoi Tesla recommande de charger à 100 % à l'avance.

Toutefois, si vous ne pouvez pas déplacer votre véhicule vers une zone qui ne présente pas de risque d'inondation, tenez compte des bonnes pratiques suivantes qui peuvent aider à prévenir les dommages :

- Assurez-vous de débrancher le chargeur de votre véhicule.
- Réduisez l'état de charge. Cela peut être fait en conduisant le véhicule à l'avance et en le laissant débranché, ou en allumant les commandes de climatisation ou en activant **Maintenir la climatisation** à l'aide de l'écran tactile de votre véhicule ou de l'application mobile Tesla (voir [Fonctionnement des commandes de climatisation à la page 166](#)). L'objectif est d'avoir le niveau de charge le plus bas possible si le véhicule est submergé.
- Changez la suspension pneumatique (si équipée) et augmentez la hauteur de caisse à **Élevée** ou **Très élevée** avant de quitter le véhicule.
- Soulevez le véhicule de manière à ce que la batterie haute tension soit au-dessus d'une ligne d'inondation potentielle en le soulevant sur des chandelles, des blocs-cylindres, des rampes, etc. N'oubliez pas d'activer le **mode cric** avec la suspension pneumatique (si équipée) pour éviter tout dommage dû à la mise à niveau automatique (voir [Levage au moyen d'un cric et levage du véhicule à la page 221](#)).
- Laissez-le Model S dans une housse de voiture étanche ou dans un produit similaire, spécialement conçu pour protéger les véhicules contre les inondations.

Comment procéder quand un véhicule est submergé

Sachez quoi faire si votre véhicule, qu'il s'agisse d'un véhicule électrique ou d'un véhicule à moteur à combustion interne, a été exposé à une submersion prolongée.

⚠ AVERTISSEMENT : Si vous remarquez un incendie, de la fumée, des claquements/sifflements audibles ou de la chaleur provenant de votre véhicule, éloignez-vous et contactez immédiatement les premiers intervenants locaux.

Suivez ces étapes une fois que le véhicule n'est plus submergé et qu'il est possible d'y accéder en toute sécurité :

1. Traitez votre véhicule comme s'il avait été accidenté et contactez votre compagnie d'assurance.
2. N'essayez pas d'utiliser le véhicule avant qu'un atelier agréé ne l'ait inspecté. Si vous êtes propriétaire d'un véhicule Tesla, vous pouvez planifier votre inspection avec Tesla Service.
3. Remorquez le véhicule en toute sécurité à au moins 50 pieds (15 mètres) de structures ou d'autres matériaux combustibles tels que d'autres voitures et des biens personnels.
 - Les propriétaires de Tesla peuvent demander une assistance au remorquage auprès de Tesla. Pour en savoir plus, voir [Communiquer avec le service d'assistance routière de Tesla à la page 244](#).
 - Consultez les pages [Instructions à l'intention des transporteurs à la page 240](#) pour obtenir des informations sur la manière de remorquer ou de déplacer votre véhicule en toute sécurité.



APP_w009

Le freinage d'urgence automatique n'est pas disponible La fonctionnalité peut être restaurée lors du prochain trajet

Ce que signifie cette alerte :

La fonction de freinage d'urgence automatique n'est pas disponible pour le reste de votre trajet actuel. Cette alerte n'indique pas spécifiquement que d'autres fonctions ou caractéristiques de freinage ne sont pas disponibles.

Plusieurs raisons peuvent causer le déclenchement de cette alerte. D'autres alertes peuvent être présentes pour des conditions qui entraînent également l'indisponibilité du freinage d'urgence automatique.

Marche à suivre :

Aucune action n'est requise. Le freinage d'urgence automatique sera généralement de nouveau disponible lorsque vous commencerez votre prochain trajet.

Si cette alerte persiste lors de plusieurs conduites, ou si elle s'affiche de plus en plus souvent lors de plusieurs conduites, nous vous recommandons de prendre un rendez-vous d'entretien le plus rapidement possible.

Pour en savoir plus, voir [Assistance anticollision à la page 152](#).

APP_w048

Fonc. de l'Autopilote temporairement indispo. Fonctions restaurées à la prochaine conduite

Ce que signifie cette alerte :

Les fonctionnalités de l'Autopilote sont présentement non disponibles dans votre véhicule. Selon la configuration de votre véhicule, les fonctionnalités de l'Autopilote désactivées peuvent comprendre :

- Assistance au maintien de cap
- Régulateur de vitesse adaptatif
- Freinage d'urgence automatique
- Avertissement de collision frontale
- Avertissement de franchissement de voie d'urgence

Marche à suivre :

Plusieurs raisons peuvent causer le déclenchement de cette alerte. Vérifiez si d'autres alertes peuvent expliquer la cause de cet état.

Normalement, les fonctionnalités de l'Autopilote seront restaurées à votre prochaine conduite. Si cette alerte persiste pendant plusieurs conduites, prenez dès que possible un rendez-vous d'entretien.

Pour obtenir plus d'informations et la liste complète des fonctionnalités de l'Autopilote, veuillez consulter [À propos de l'Autopilote à la page 96](#).

APP_w207

Assistance au maintien de cap indisponible

Ce que signifie cette alerte :

Assistance au maintien de cap temporairement indisponible. Ceci est possiblement une condition temporaire causée par un facteur externe, comme :

- Marquage au sol effacé ou absent.



- Routes étroites ou sinueuses.
- Visibilité réduite en raison de pluie, de neige, de brouillard ou toute autre condition météorologique.
- Températures extrêmement élevées ou basses.
- Lumière vive provenant des phares des autres véhicules, du soleil plombant ou d'autres sources de lumière.

Cette alerte peut aussi être présente si vous dépassez la limite de vitesse permise pour l'Assistance au maintien de cap alors que cette fonction est activée. Dans ce cas, l'Assistance au maintien de cap restera inaccessible pour le reste de votre conduite.

Marche à suivre :

Poursuivre vers votre destination. Si l'Assistance au maintien de cap n'est toujours pas disponible lorsque vous arrivez à votre destination et qu'elle le demeure lors de votre prochaine conduite prévue, vérifiez les éléments suivants :

- Dommage ou obstruction causé par de la boue, de la glace, de la neige ou d'autres facteurs environnementaux
- Obstruction causée par un objet installé sur le véhicule, comme un porte-vélos
- Obstructions causées par un ajout de peinture ou de produits adhésifs, comme des emballages, des autocollants et des revêtements de caoutchouc sur votre véhicule
- Pare-chocs endommagé ou mal aligné

Si vous ne voyez aucune obstruction évidente ou si vous trouvez un dommage au véhicule, prenez un rendez-vous d'entretien dès que possible. En attendant, vous pouvez conduire votre véhicule sans crainte.

Pour en savoir plus, voir [Assistance au maintien de cap à la page 114](#).

APP_w218

Limite vitesse max Assistance maintien de cap Prenez contrôle du volant

Ce que signifie cette alerte :

L'Assistance au maintien de cap n'est pas accessible, car votre véhicule a dépassé la vitesse maximale permise pour cette fonction d'Assistance conducteur.

Marche à suivre :

Reprenez immédiatement contrôle du volant, et ce, jusqu'à votre destination.

Dans la plupart des cas, l'Assistance au maintien de cap restera inaccessible pour le reste de votre conduite. Pour réinitialiser la fonction, effectuez un arrêt complet avec votre véhicule et passez en mode Stationnement. Lorsque vous reprendrez la route vers votre destination, l'Assistance au maintien de cap devrait de nouveau être accessible.

REMARQUE : Si cette alerte apparaît alors que vous roulez en Allemagne, l'Assistance au maintien de cap sera accessible de nouveau lorsque votre véhicule roulera sous la limite de vitesse de l'Assistance au maintien de cap.

Si l'Assistance au maintien de cap n'est toujours pas accessible lors de votre prochaine conduite et que la situation ne change pas lors des conduites subséquentes, prenez un rendez-vous d'entretien dès que possible. En attendant, vous pouvez conduire votre véhicule sans crainte.

Pour en savoir plus, voir [Assistance au maintien de cap à la page 114](#).

APP_w221

Régulateur de vitesse adaptatif indisponible Visibilité du radar avant réduite

Ce que signifie cette alerte :



Alertes de dépannage

Le Régulateur de vitesse adaptatif et l'Assistance au maintien de cap ne sont pas accessibles, car la visibilité du radar situé sur le pare-chocs avant de votre véhicule est nulle ou faible.

Ceci pourrait être une obstruction temporaire causée par de la neige, de la saleté ou de la boue.

Marche à suivre :

Poursuivre vers votre destination. Vous pouvez rouler avec votre véhicule. Le Régulateur de vitesse adaptatif et l'Assistance au maintien de cap demeureront inaccessibles tant que la visibilité du radar n'est pas adéquate.

Si l'alerte persiste tout au long de votre conduite, examinez le pare-chocs avant votre prochaine conduite planifiée et tentez de nettoyer le radar. Consultez [Nettoyer une caméra à la page 214](#) pour en savoir plus sur le nettoyage de la saleté et des débris de cette partie du véhicule.

Si l'alerte persiste lors des conduites subséquentes, mais qu'aucune obstruction n'est visible sur le pare-chocs avant où se trouve le radar, prenez un rendez-vous d'entretien dès que possible. En attendant, vous pouvez conduire votre véhicule sans crainte.

APP_w222

Régulateur de vitesse indisponible Visibilité de la caméra avant réduite

Ce que signifie cette alerte :

Le Régulateur de vitesse adaptatif et l'Assistance au maintien de cap ne sont pas accessibles, car une ou plusieurs caméras avant de votre véhicule sont bloquées ou obstruées en raison de conditions externes.

Le Régulateur de vitesse adaptatif et l'Assistance au maintien de cap demeureront inaccessibles tant que la visibilité des caméras avant n'est pas adéquate. Les caméras peuvent avoir une visibilité limitée, voire inexistante, en raison de :

- De la saleté ou des débris sur la caméra.
- Des conditions environnementales comme la pluie, le brouillard, la neige ou la rosée.
- Un soleil plombant ou un reflet provenant d'une autre source de lumière.
- Conditions de luminosité faible ou limitée, y compris les routes non éclairées ou mal éclairées la nuit.
- De la condensation (gouttelettes d'eau ou buée) sur la caméra.
- Caractéristiques environnementales monotones, notamment les murs de tunnels ou les séparateurs d'autoroutes.

Marche à suivre :

Poursuivre vers votre destination. Vous pouvez rouler avec votre véhicule.

Ce problème est souvent temporaire et il disparaît souvent seul. Si cette alerte n'est pas disparue à la fin de votre conduite.

- Inspectez et nettoyez le devant de la caméra qui se trouve dans la partie supérieure centrale du pare-brise avant votre prochaine conduite planifiée.
- Vérifiez que la caméra est libre de condensation, de saleté et de tout autre débris et tentez de nettoyer l'obstruction, le cas échéant.

Consultez [Nettoyer une caméra à la page 214](#) pour en savoir plus sur le nettoyage de la saleté et des débris de cette partie du véhicule.

Même s'il est impossible d'essuyer la condensation dans le boîtier de la caméra, vous pouvez souvent la faire disparaître plus rapidement en suivant les étapes suivantes :

1. Préparer l'habitacle en réglant la température sur Maximum et en activant la climatisation.
2. Allumez le dégivreur du pare-brise.

Si l'alerte persiste lors des conduites subséquentes, mais qu'aucune obstruction n'est visible sur la caméra avant, prenez un rendez-vous d'entretien dès que possible. En attendant, vous pouvez conduire votre véhicule sans crainte.

**APP_w224****Régulateur de vitesse indisponible****Continuer de conduire pour étalonner les caméras****Ce que signifie cette alerte :**

Le Régulateur de vitesse adaptatif et l'Assistance au maintien de cap ne sont pas accessibles, car les caméras de votre véhicule ne sont pas entièrement étalonnées.

Votre véhicule doit manœuvrer avec grande précision lorsque des fonctions comme le Régulateur de vitesse adaptatif et l'Assistance au maintien de cap sont activés. Avant que vous puissiez utiliser ces fonctions pour la première fois, les caméras doivent effectuer un autoétalonnage initial. Il arrive parfois que l'étalonnage d'une ou plusieurs caméras ne soit plus adéquat.

Marche à suivre :

Poursuivre vers votre destination. Vous pouvez rouler avec votre véhicule.

Le Régulateur de vitesse adaptatif et l'Assistance au maintien de cap resteront inaccessibles tant que l'étalonnage ne sera pas complété.

Lorsque l'étalonnage est complété, le Régulateur de vitesse adaptatif et l'Assistance au maintien de cap devraient être accessibles.

Pour votre commodité, un indicateur de progression de l'étalonnage apparaît sur l'écran tactile. L'étalonnage s'effectue en général après un parcours d'environ 20 et 25 mi (32 à 40 km), mais la distance dépend de l'état de la route et des conditions environnementales. Par exemple, lorsque vous conduisez sur une route droite où les marquages de voies sont bien visibles, les caméras s'étalonnent plus rapidement.

Si l'alerte ne disparaît pas et que l'étalonnage de la caméra n'est toujours pas complété après que votre véhicule ait roulé sur 100 milles (160 km) ou plus, ou que le Régulateur de vitesse adaptatif et l'Assistance au maintien de cap demeurent inaccessibles même après que l'étalonnage de la caméra soit complété et réussi, prenez un rendez-vous d'entretien dès que possible. En attendant, vous pouvez conduire votre véhicule sans crainte.

APP_w304**Caméra bloquée ou obstruée****Nettoyer caméra ou attendre la visibilité****Ce que signifie cette alerte :**

Une ou plusieurs caméras du véhicule ont une visibilité limitée, voire inexistante, en raison de conditions extérieures. Lorsque les caméras sur votre véhicule n'arrivent pas à fournir des informations visuelles précises, certaines fonctionnalités de l'Autopilote peuvent être temporairement indisponibles.

Les caméras peuvent avoir une visibilité limitée, voire inexistante, en raison de :

- De la saleté ou des débris sur la caméra.
- Des conditions environnementales comme la pluie, le brouillard, la neige ou la rosée.
- Un soleil plombant ou un reflet provenant d'une autre source de lumière.
- Conditions de luminosité faible ou limitée, y compris les routes non éclairées ou mal éclairées la nuit.
- De la condensation (gouttelettes d'eau ou buée) sur la caméra.
- Caractéristiques environnementales monotones, notamment les murs de tunnels ou les séparateurs d'autoroutes.

Marche à suivre :

Poursuivre vers votre destination. Vous pouvez rouler avec votre véhicule. Il s'agit souvent d'un problème temporaire qui peut être résolu avec l'évaporation de la condensation ou lorsque la condition ou caractéristique environnementale ne sera plus présente.



Alertes de dépannage

Si cette alerte ne disparaît pas avant que vous ayez atteint votre destination, vérifiez la surface des caméras pour de la condensation, de la saleté ou d'autres débris. Pour connaître les emplacements des caméras, voir [Caméras à la page 19](#).

Avant votre prochaine conduite planifiée, nettoyez les caméras au besoin. Pour connaître les procédures de nettoyage recommandées, consultez [Nettoyer une caméra à la page 214](#).

Si vous voyez toujours cette alerte après avoir nettoyé les caméras, vérifiez qu'il n'y a pas de condensation sur les surfaces internes des boîtiers de caméra sur les montants de porte. Même s'il est impossible d'essuyer la condensation dans les boîtiers de caméra, vous pouvez souvent la faire disparaître plus rapidement en suivant les étapes suivantes :

1. Préconditionnez l'habitacle en activant la climatisation, en réglant la température sur Élevée et en vous assurant que la climatisation est allumée.
2. Allumez le dégivreur du pare-brise.
3. Dirigez l'air vers les caméras du montant de porte.

Pour en savoir plus sur le nettoyage de la condensation dans les boîtiers de caméra, consultez [Nettoyer une caméra à la page 214](#).

Si l'alerte ne disparaît pas avant la fin de votre prochaine conduite prévue, alors que vous avez nettoyé les caméras et suivi les étapes recommandées pour éliminer la condensation, prenez un rendez-vous d'entretien dès que possible. En attendant, vous pouvez conduire votre véhicule sans crainte.

BMS_u006

Arrêt du véhicule – RANGEZ-VOUS PRUDEMMENT

Niveau de charge de la batterie trop bas

Ce que signifie cette alerte :

Votre véhicule a détecté que la batterie haute tension n'a pas assez d'énergie restante pour la conduite.

Votre véhicule ne pourra plus rouler jusqu'à ce qu'il soit rechargé.

Si cette alerte est présente alors que vous conduisez, vous devez éteindre immédiatement votre véhicule. Cette condition devrait être indiquée par une alerte séparée. Il est aussi possible que votre véhicule s'éteigne subitement.

Si cette alerte est présente alors que votre véhicule est stationné, il est possible que vous ne puissiez conduire.

Cette alerte est normalement présente parce que le niveau de recharge de votre batterie haute tension a été réduite suite à un fonctionnement normal.

Marche à suivre :

Rechargez immédiatement votre véhicule. Vous pourrez de nouveau conduire votre véhicule après l'avoir rechargé.

Si cette alerte apparaît lors de conduites subséquentes, bien que le niveau de recharge de la batterie soit de 5 % ou plus, prenez un rendez-vous d'entretien le plus tôt possible.

Pour en savoir plus sur la batterie haute tension, consultez [Renseignements relatifs à la batterie haute tension à la page 190](#).

Pour en savoir plus sur la recharge, voir [Instructions de recharge à la page 192](#).

BMS_u018

Niveau maximal de charge de la batterie réduit

Conduite possible – Prendre rendez-vous

Ce que signifie cette alerte :

Votre véhicule a détecté une condition interne de la batterie haute tension qui limite la performance de la batterie. En conséquence, le niveau de recharge maximal et l'autonomie sont réduits. Entretien requis pour rétablir la performance complète.



Marche à suivre :

Si cette alerte persiste, prenez rendez-vous dès que possible. Sans entretien, le niveau de recharge et l'autonomie de votre véhicule demeureront limités.

Vous pouvez rouler avec votre véhicule et le recharger.

Pour en savoir plus sur la batterie haute tension, consultez [Renseignements relatifs à la batterie haute tension à la page 190](#).

BMS_u030

Adaptateur de recharge : danger d'arc électrique

Utilisez autre appareil de recharge

Ce que signifie cette alerte :

Le recharge n'est pas disponible, car votre véhicule a détecté un danger d'arc électrique dans l'adaptateur de recharge tiers utilisé pour connecter une poignée de recharge d'un système de recharge combiné (CCS) au port de recharge de votre véhicule.

Un arc électrique peut se produire si vous tentez de débrancher **alors qu'une recharge est en cours avec un adaptateur de recharge tiers**, et un arc électrique peut causer des blessures graves et/ou occasionner des dommages matériels.

Marche à suivre :

Suivez les étapes ci-dessous pour atténuer les risques :

- Assurez-vous que la recharge est complètement arrêtée.
 1. Utilisez l'écran tactile de votre véhicule pour confirmer que la recharge est bien arrêtée, ou pour arrêter la recharge au besoin.
 2. Utilisez les réglages et l'affichage de la station de recharge pour confirmer que la recharge est bien arrêtée, ou pour arrêter toute recharge active.
- Assurez-vous qu'aucun témoin clignotant vert ou bleu pâle (DEL) n'est visible sur le port de recharge de votre véhicule.
- Débranchez l'adaptateur de recharge du port de recharge de votre véhicule.
- Confirmez de nouveau que la station de recharge indique qu'aucune session de recharge n'est active.
- Débranchez l'adaptateur de recharge de la poignée de recharge.

Utilisez un autre équipement de recharge pour recharger votre véhicule. Pour en savoir plus sur la recharge, voir [Instructions de recharge à la page 192](#).

Vous pouvez également essayer de recharger votre véhicule à l'aide d'un Superchargeur Tesla ou à une des destinations avec chargement que vous trouverez sur la carte affichée sur l'écran tactile de votre véhicule. Voir [Cartes et navigation à la page 176](#) pour en savoir plus.

BMS_u031

Remplacez bientôt le fusible de la batterie

OK pour conduire – Planifier un entretien

Ce que signifie cette alerte :

Un fusible de la batterie haute tension de votre véhicule approche de la fin de sa durée de vie et doit être remplacé.

Marche à suivre :

Il est recommandé de planifier un entretien aussi rapidement que possible pour remplacer le fusible de la batterie haute tension.

En attendant, vous pouvez conduire votre véhicule sans crainte. Cependant, vous pouvez remarquer une vitesse et une accélération réduites pendant la conduite.



Alertes de dépannage

Pour en savoir plus sur le système de la batterie haute tension, consultez [Informations sur la batterie haute tension](#).

BMS_u032

Le fusible de la batterie doit être remplacé OK pour conduire – Planifier un entretien

Ce que signifie cette alerte :

Un fusible de la batterie haute tension de votre véhicule approche de la fin de sa durée de vie et doit être remplacé.

Marche à suivre :

Il est recommandé de planifier un entretien aussi rapidement que possible pour remplacer le fusible de la batterie haute tension.

En attendant, vous pouvez conduire votre véhicule sans crainte. Cependant, vous pouvez remarquer une vitesse et une accélération réduites pendant la conduite.

Pour en savoir plus sur le système de la batterie haute tension, consultez [Informations sur la batterie haute tension](#).

BMS_w176

Le fusible de la batterie doit être remplacé OK pour conduire – Planifier un entretien immédiatement

Ce que signifie cette alerte :

Un fusible de la batterie haute tension de votre véhicule est en fin de vie et doit être remplacé immédiatement.

Marche à suivre :

Il est recommandé de planifier un entretien immédiatement pour remplacer le fusible de la batterie haute tension.

Poursuivez jusqu'à votre destination immédiate. Vous pouvez rouler avec votre véhicule. Cependant, vous pouvez remarquer une vitesse et une accélération réduites pendant la conduite.

Pour en savoir plus sur le système de la batterie haute tension, consultez [Informations sur la batterie haute tension](#).

BMS_w179

Le véhicule peut ne pas redémarrer Un entretien est requis

Ce que signifie cette alerte :

Le système de gestion de la batterie de votre véhicule a détecté que le fusible intelligent de la batterie haute tension doit être remplacé.

Si cette alerte est présente pendant que vous conduisez, votre véhicule entrera dans un mode de puissance limitée pour éviter tout dommage potentiel à la batterie et la puissance de conduite sera réduite jusqu'à ce que le problème soit résolu.

Marche à suivre :

Nous vous recommandons de planifier un entretien le plus tôt possible. La procédure de remplacement du fusible intelligent est mineure et devrait restaurer toutes les performances de votre véhicule une fois terminée.

Sans entretien, votre véhicule ne démarrera plus, ne se chargera plus et ne prendra plus en charge le système basse tension.

Pour en savoir plus sur le système de la batterie haute tension, consultez [Informations sur la batterie haute tension](#).

**CC_f001****Recharge impossible – mise à la terre faible
Vérifiez câblage ou prise de mise à la terre****Ce que signifie cette alerte :**

Aucune connexion à la terre détectée dans le connecteur mural.

Marche à suivre :

Faites inspecter le Wall Connector par un électricien pour vous assurer qu'il est bien mis à la terre. Votre électricien doit vérifier la mise à la terre au niveau de votre disjoncteur ou de votre boîtier de répartition de puissance et s'assurer que les connexions au Wall Connector sont appropriées.

Pour en savoir plus, consultez le [guide d'installation](#) du Wall Connector.

CC_f002**Recharge impossible – mise à la terre faible
Déconnectez et réessayez ou autre équipement****Ce que signifie cette alerte :**

Défaut de mise à la terre. Il y a fuite de courant électrique par un chemin d'accès non sécuritaire. Possible anomalie entre la ligne et la mise à la terre ou entre le neutre et la mise à la terre.

Marche à suivre :

Réessayez de reprendre la recharge après avoir déconnecté et reconnecté le Wall Connector du véhicule. Si le problème persiste, coupez l'alimentation au disjoncteur qui alimente le Wall Connector, attendez 10 secondes, puis remettez la tension sur le disjoncteur, et essayez de rebrancher le Wall Connector au véhicule. Si le problème persiste, demandez l'aide d'un électricien ou communiquez avec Tesla.

Pour en savoir plus, consultez le [guide d'installation](#) du Wall Connector.

CC_f003**Recharge impossible – connecteur déclenché
Déconnectez et réessayez ou autre équipement****Ce que signifie cette alerte :**

Défaut de mise à la terre. Il y a fuite de courant électrique par un chemin d'accès non sécuritaire. Possible anomalie entre la ligne et la mise à la terre ou entre le neutre et la mise à la terre.

Marche à suivre :

Réessayez de reprendre la recharge après avoir déconnecté et reconnecté le Wall Connector du véhicule. Si le problème persiste, coupez l'alimentation au disjoncteur qui alimente le Wall Connector, attendez 10 secondes, puis remettez la tension sur le disjoncteur, et essayez de rebrancher le Wall Connector au véhicule. Si le problème persiste, demandez l'aide d'un électricien ou communiquez avec Tesla.

Pour en savoir plus, consultez le [guide d'installation](#) du Wall Connector.

CC_f004**Recharge impossible – problème de connecteur
Entretien du connecteur mural requis****Ce que signifie cette alerte :**



Alertes de dépannage

Problème matériel du connecteur mural. Les problèmes possibles comprennent :

1. Le contacteur ne fonctionne pas
2. L'autotest du circuit interne de surveillance des défauts de mise à la terre a échoué
3. Le capteur thermique est déconnecté
4. Autres problèmes avec les composantes matérielles

Marche à suivre :

Un problème interne a été détecté par le Wall Connector.

1. Réessayez de reprendre la recharge après avoir déconnecté et reconnecté le Wall Connector du véhicule.
2. Si le problème persiste, vous devez ÉTEINDRE le disjoncteur dédié au Wall Connector, puis attendre 10 secondes avant de le RÉALIMENTER. Essayez ensuite de reconnecter le Wall Connector au véhicule.
3. Si le problème persiste, demandez à un électricien de vérifier que tous les câblages sont bien connectés et serrés conformément aux instructions fournies dans le manuel d'installation du Wall Connector.
4. Une fois que l'électricien aura effectué son travail et rétabli le courant allant au Wall Connector, essayez de recharger votre véhicule en le connectant au Wall Connector.
5. Si le problème persiste, un entretien de votre Wall Connector est nécessaire.

Pour en savoir plus, consultez le [guide d'installation](#) du Wall Connector.

CC_f005

Recharge impossible – connecteur déclenché Déconnectez et réessayez ou autre équipement

Ce que signifie cette alerte :

Défaut de mise à la terre. Il y a fuite de courant électrique par un chemin d'accès non sécuritaire. Possible anomalie entre la ligne et la mise à la terre ou entre le neutre et la mise à la terre.

Marche à suivre :

Réessayez de reprendre la recharge après avoir déconnecté et reconnecté le Wall Connector du véhicule. Si le problème persiste, coupez l'alimentation au disjoncteur qui alimente le Wall Connector, attendez 10 secondes, puis remettez la tension sur le disjoncteur, et essayez de rebrancher le Wall Connector au véhicule. Si le problème persiste, demandez l'aide d'un électricien ou communiquez avec Tesla.

Pour en savoir plus, consultez le [guide d'installation](#) du Wall Connector.

CC_f006

Recharge impossible – surtension connecteur Déconnectez et réessayez ou autre équipement

Ce que signifie cette alerte :

Protection contre la surtension.

Marche à suivre :

Diminuez le courant de réglage de la recharge du véhicule. Si le problème persiste, votre Wall Connector doit être réparé.

Pour en savoir plus, consultez le [guide d'installation](#) du Wall Connector.

**CC_f007****Recharge impossible – tension d'entrée élevée
Vérifiez tension dans connecteur mural****Ce que signifie cette alerte :**

Protection contre la surtension ou la sous-tension.

Marche à suivre :

Consultez votre électricien pour vous assurer de la tension appropriée sur le disjoncteur qui contient le connecteur mural.

Pour en savoir plus, consultez le [guide d'installation](#) du Wall Connector.

CC_f008**Recharge impossible – tension d'entrée faible
Vérifiez tension dans connecteur mural****Ce que signifie cette alerte :**

Protection contre la surtension ou la sous-tension.

Marche à suivre :

Consultez votre électricien pour vous assurer de la tension appropriée sur le disjoncteur qui contient le connecteur mural.

Pour en savoir plus, consultez le [guide d'installation](#) du Wall Connector.

CC_f009**Recharge impossible – mauvais raccordement
Corrigez câblage au connecteur mural****Ce que signifie cette alerte :**

Entrée câblée de façon inappropriée : possible inversion des conducteurs ligne et neutre.

Marche à suivre :

Le câblage entre l'alimentation au mur et le connecteur mural a été mal installé. Consultez votre électricien.

Pour en savoir plus, consultez le [guide d'installation](#) du Wall Connector.

CC_f010**Recharge impossible – problème de connecteur
Entretien du connecteur mural requis****Ce que signifie cette alerte :**

Problème matériel du connecteur mural. Les problèmes possibles comprennent :

1. Le contacteur ne fonctionne pas
2. L'autotest du circuit interne de surveillance des défauts de mise à la terre a échoué
3. Le capteur thermique est déconnecté
4. Autres problèmes avec les composantes matérielles

Marche à suivre :



Alertes de dépannage

Un problème interne a été détecté par le Wall Connector.

1. Réessayez de reprendre la recharge après avoir déconnecté et reconnecté le Wall Connector du véhicule.
2. Si le problème persiste, vous devez ÉTEINDRE le disjoncteur dédié au Wall Connector, puis attendre 10 secondes avant de le RÉALIMENTER. Essayez ensuite de reconnecter le Wall Connector au véhicule.
3. Si le problème persiste, demandez à un électricien de vérifier que tous les câblages sont bien connectés et serrés conformément aux instructions fournies dans le manuel d'installation du Wall Connector.
4. Une fois que l'électricien aura effectué son travail et rétabli le courant allant au Wall Connector, essayez de recharger votre véhicule en le connectant au Wall Connector.
5. Si le problème persiste, un entretien de votre Wall Connector est nécessaire.

Pour en savoir plus, consultez le [guide d'installation](#) du Wall Connector.

CC_f011

Recharge impossible – connecteur trop chaud Laissez refroidir le connecteur et réessayez

Ce que signifie cette alerte :

Protection contre la surchauffe (loquet détaché)

Marche à suivre :

Assurez-vous que rien ne recouvre le Wall Connector et qu'il n'est pas près d'une source de chaleur. Si le problème persiste sous des conditions de températures normales (inférieures à 100 °F ou 38 °C), un entretien est nécessaire.

Pour en savoir plus, consultez le [guide d'installation](#) du Wall Connector.

CC_f012

Recharge impossible – branchement trop chaud Vérifiez câblage prise ou Wall Connector

Les alertes de température élevée détectées par un Wall Connector indiquent que le raccordement de la construction jusqu'au Wall Connector devient trop chaud, la recharge s'arrête donc pour protéger le câblage et le Wall Connector.

Ceci est normalement un problème relié au câblage de la construction plutôt qu'un problème avec votre véhicule ou votre Wall Connector. Ceci peut être causé par une connexion desserrée de la construction au Wall Connector et ce problème peut rapidement être réglé par un électricien.

Pour retrouver un fonctionnement normal de la recharge, veuillez suivre les étapes suivantes.

Si le Wall Connector est branché dans une prise murale, assurez-vous que :

- La fiche est bien insérée dans le réceptacle ou la prise murale
- Rien ne recouvre ou n'obstrue la région de la fiche ou de la prise
- Aucune source de chaleur ne se trouve à proximité

Si le problème persiste ou que le Wall Connector est raccordé par câble, communiquez avec un électricien qui inspectera les branchements du bâtiment au Wall Connector. L'électricien s'assurera que tous les câbles sont bien connectés et serrés conformément au guide d'installation du Wall Connector.

Pour en savoir plus, consultez le [guide d'installation](#) du Wall Connector.

**CC_f013****Recharge impossible – poignée trop chaude
Vérifiez poignée ou port charge pour débris****Ce que signifie cette alerte :**

Protection contre la surchauffe (loquet détaché)

Marche à suivre :

Assurez-vous que le connecteur est bien inséré dans la prise de recharge du port de recharge du véhicule, que rien ne le recouvre et qu'il ne se trouve pas à proximité d'une source de chaleur. Si le problème persiste sous des conditions de températures normales (inférieures à 100 °F ou 38 °C), un entretien est nécessaire.

Pour en savoir plus, consultez le [guide d'installation](#) du Wall Connector.

CC_f014**Recharge impossible – problème de connecteur
Entretien du connecteur mural requis****Ce que signifie cette alerte :**

Problème matériel du connecteur mural. Les problèmes possibles comprennent :

1. Le contacteur ne fonctionne pas
2. L'autotest du circuit interne de surveillance des défauts de mise à la terre a échoué
3. Le capteur thermique est déconnecté
4. Autres problèmes avec les composantes matérielles

Marche à suivre :

Un problème interne a été détecté par le Wall Connector.

1. Réessayez de reprendre la recharge après avoir déconnecté et reconnecté le Wall Connector du véhicule.
2. Si le problème persiste, vous devez ÉTEINDRE le disjoncteur dédié au Wall Connector, puis attendre 10 secondes avant de le RÉALIMENTER. Essayez ensuite de reconnecter le Wall Connector au véhicule.
3. Si le problème persiste, demandez à un électricien de vérifier que tous les câblages sont bien connectés et serrés conformément aux instructions fournies dans le manuel d'installation du Wall Connector.
4. Une fois que l'électricien aura effectué son travail et rétabli le courant allant au Wall Connector, essayez de recharger votre véhicule en le connectant au Wall Connector.
5. Si le problème persiste, un entretien de votre Wall Connector est nécessaire.

Pour en savoir plus, consultez le [guide d'installation](#) du Wall Connector.

CC_f015**Recharge impossible – problème conn. véhicule
Insérez bien poignée dans le port de charge****Ce que signifie cette alerte :**

Une erreur de communication est survenue entre le connecteur mural et le véhicule.

Marche à suivre :

Réessayez de reprendre la recharge après avoir déconnecté et reconnecté le Wall Connector du véhicule.



Alertes de dépannage

1. Si le problème persiste, coupez l'alimentation au disjoncteur qui alimente le Wall Connector, attendez 10 secondes, puis remettez la tension sur le disjoncteur, et essayez de rebrancher le Wall Connector au véhicule.
2. Si le problème persiste et qu'un autre équipement de recharge est disponible, branchez le véhicule à un autre Wall Connector ou à un connecteur mobile pour déterminer si le véhicule est capable de communiquer avec un autre équipement de recharge.
3. Si le problème persiste, votre Wall Connector doit être réparé.

Pour en savoir plus, consultez le [guide d'installation](#) du Wall Connector.

CC_f016

Recharge impossible – problème conn. véhicule **Insérez bien poignée dans le port de charge**

Ce que signifie cette alerte :

Une erreur de communication est survenue entre le connecteur mural et le véhicule.

Marche à suivre :

Réessayez de reprendre la recharge après avoir déconnecté et reconnecté le Wall Connector du véhicule.

1. Si le problème persiste, coupez l'alimentation au disjoncteur qui alimente le Wall Connector, attendez 10 secondes, puis remettez la tension sur le disjoncteur, et essayez de rebrancher le Wall Connector au véhicule.
2. Si le problème persiste et qu'un autre équipement de recharge est disponible, branchez le véhicule à un autre Wall Connector ou à un connecteur mobile pour déterminer si le véhicule est capable de communiquer avec un autre équipement de recharge.
3. Si le problème persiste, votre Wall Connector doit être réparé.

Pour en savoir plus, consultez le [guide d'installation](#) du Wall Connector.

CC_f017

Recharge impossible – problème conn. véhicule **Insérez bien poignée dans le port de charge**

Ce que signifie cette alerte :

Une erreur de communication est survenue entre le connecteur mural et le véhicule.

Marche à suivre :

Réessayez de reprendre la recharge après avoir déconnecté et reconnecté le Wall Connector du véhicule.

1. Si le problème persiste, coupez l'alimentation au disjoncteur qui alimente le Wall Connector, attendez 10 secondes, puis remettez la tension sur le disjoncteur, et essayez de rebrancher le Wall Connector au véhicule.
2. Si le problème persiste et qu'un autre équipement de recharge est disponible, branchez le véhicule à un autre Wall Connector ou à un connecteur mobile pour déterminer si le véhicule est capable de communiquer avec un autre équipement de recharge.
3. Si le problème persiste, votre Wall Connector doit être réparé.

Pour en savoir plus, consultez le [guide d'installation](#) du Wall Connector.

CC_f018

Recharge impossible – problème conn. véhicule **Insérez bien poignée dans le port de charge**

Ce que signifie cette alerte :



Une erreur de communication est survenue entre le connecteur mural et le véhicule.

Marche à suivre :

Réessayez de reprendre la recharge après avoir déconnecté et reconnecté le Wall Connector du véhicule.

1. Si le problème persiste, coupez l'alimentation au disjoncteur qui alimente le Wall Connector, attendez 10 secondes, puis remettez la tension sur le disjoncteur, et essayez de rebrancher le Wall Connector au véhicule.
2. Si le problème persiste et qu'un autre équipement de recharge est disponible, branchez le véhicule à un autre Wall Connector ou à un connecteur mobile pour déterminer si le véhicule est capable de communiquer avec un autre équipement de recharge.
3. Si le problème persiste, votre Wall Connector doit être réparé.

Pour en savoir plus, consultez le [guide d'installation](#) du Wall Connector.

CC_f019

Recharge impossible – problème conn. véhicule Insérez bien poignée dans le port de charge

Ce que signifie cette alerte :

Une erreur de communication est survenue entre le connecteur mural et le véhicule.

Marche à suivre :

Réessayez de reprendre la recharge après avoir déconnecté et reconnecté le Wall Connector du véhicule.

1. Si le problème persiste, coupez l'alimentation au disjoncteur qui alimente le Wall Connector, attendez 10 secondes, puis remettez la tension sur le disjoncteur, et essayez de rebrancher le Wall Connector au véhicule.
2. Si le problème persiste et qu'un autre équipement de recharge est disponible, branchez le véhicule à un autre Wall Connector ou à un connecteur mobile pour déterminer si le véhicule est capable de communiquer avec un autre équipement de recharge.
3. Si le problème persiste, votre Wall Connector doit être réparé.

Pour en savoir plus, consultez le [guide d'installation](#) du Wall Connector.

CC_f020

Recharge impossible – problème de connecteur Entretien du connecteur mural requis

Ce que signifie cette alerte :

Problème matériel du connecteur mural. Les problèmes possibles comprennent :

1. Le contacteur ne fonctionne pas
2. L'autotest du circuit interne de surveillance des défauts de mise à la terre a échoué
3. Le capteur thermique est déconnecté
4. Autres problèmes avec les composantes matérielles

Marche à suivre :

Un problème interne a été détecté par le Wall Connector.

1. Réessayez de reprendre la recharge après avoir déconnecté et reconnecté le Wall Connector du véhicule.
2. Si le problème persiste, vous devez ÉTEINDRE le disjoncteur dédié au Wall Connector, puis attendre 10 secondes avant de le RÉALIMENTER. Essayez ensuite de reconnecter le Wall Connector au véhicule.



Alertes de dépannage

3. Si le problème persiste, demandez à un électricien de vérifier que tous les câblages sont bien connectés et serrés conformément aux instructions fournies dans le manuel d'installation du Wall Connector.
4. Une fois que l'électricien aura effectué son travail et rétabli le courant allant au Wall Connector, essayez de recharger votre véhicule en le connectant au Wall Connector.
5. Si le problème persiste, un entretien de votre Wall Connector est nécessaire.

Pour en savoir plus, consultez le [guide d'installation](#) du Wall Connector.

CC_f021

Rech. impossible – aucun connecteur principal **Vérifiez tension et disp. unité principale**

Ce que signifie cette alerte :

Réseau de répartition de la charge (partage du disjoncteur) : Vous devez avoir un (et seulement un) Wall Connector configuré à la position principale.

Marche à suivre :

Un seul Wall Connector peut être installé à la configuration principale. Demandez à votre électricien de confirmer :

1. qu'un seul Wall Connector est configuré à la position principale.
2. que tous les autres Wall Connectors liés à l'unité principale sont configurés comme jumelés (position F).

Pour en savoir plus, consultez le [guide d'installation](#) du Wall Connector.

CC_f022

Recharge imp. – plus d'une unité principale **Un Wall Connector défini comme principal**

Ce que signifie cette alerte :

Réseau de répartition de la charge (partage du disjoncteur) : Vous devez avoir un (et seulement un) Wall Connector configuré à la position principale.

Marche à suivre :

Un seul Wall Connector peut être installé à la configuration principale. Demandez à votre électricien de confirmer :

1. qu'un seul Wall Connector est configuré à la position principale.
2. que tous les autres Wall Connectors liés à l'unité principale sont configurés comme jumelés (position F).

Pour en savoir plus, consultez le [guide d'installation](#) du Wall Connector.

CC_f023

Recharge impossible – trop de conn. muraux **Max. 3 unités jumelées à unité principale**

Ce que signifie cette alerte :

Réseau de répartition de la charge (partage du disjoncteur) : Plus de trois Wall Connectors sont jumelés à la même unité principale.

Marche à suivre :

Demandez à votre électricien qu'un ou plusieurs Wall Connectors jumelés soient installés sur un circuit différent et déconnectés (plus jumelés) de ce réseau de répartition de la charge (partage du disjoncteur).



Pour en savoir plus, consultez le [guide d'installation](#) du Wall Connector.

CC_f024

Recharge impossible – tension connect. basse Augmentez le courant de l'unité principale

Ce que signifie cette alerte :

Mauvais réglage du commutateur rotatif.

Marche à suivre :

Demandez à votre électricien d'ajuster le commutateur rotatif interne du Wall Connector à un courant de fonctionnement valide. Il doit d'abord s'assurer que le Wall Connector n'est pas alimenté. La corrélation entre le réglage du commutateur et le courant devrait être imprimée à l'intérieur du Wall Connector. Votre électricien peut également consulter la section « Réglage du courant de fonctionnement » dans le manuel d'installation du Wall Connector.

Si le Wall Connector est configuré pour répartir la charge (partage du disjoncteur), le commutateur rotatif de l'unité principale doit être réglé à un courant de fonctionnement permettant à chacun des connecteurs muraux connectés de recevoir au moins 6 A de courant de recharge.

Exemple : Trois connecteurs muraux sont jumelés pour la répartition de la charge. L'unité principale doit être réglée sur un courant d'au moins $3 * 6 \text{ A} = 18 \text{ A}$.

Pour en savoir plus, consultez le [guide d'installation](#) du Wall Connector.

CC_f025

Recharge impossible – problème de connecteur Entretien du connecteur mural requis

Ce que signifie cette alerte :

Problème matériel du connecteur mural. Les problèmes possibles comprennent :

1. Le contacteur ne fonctionne pas
2. L'autotest du circuit interne de surveillance des défauts de mise à la terre a échoué
3. Le capteur thermique est déconnecté
4. Autres problèmes avec les composantes matérielles

Marche à suivre :

Un problème interne a été détecté par le Wall Connector.

1. Réessayez de reprendre la recharge après avoir déconnecté et reconnecté le Wall Connector du véhicule.
2. Si le problème persiste, vous devez ÉTEINDRE le disjoncteur dédié au Wall Connector, puis attendre 10 secondes avant de le RÉALIMENTER. Essayez ensuite de reconnecter le Wall Connector au véhicule.
3. Si le problème persiste, demandez à un électricien de vérifier que tous les câblages sont bien connectés et serrés conformément aux instructions fournies dans le manuel d'installation du Wall Connector.
4. Une fois que l'électricien aura effectué son travail et rétabli le courant allant au Wall Connector, essayez de recharger votre véhicule en le connectant au Wall Connector.
5. Si le problème persiste, un entretien de votre Wall Connector est nécessaire.

Pour en savoir plus, consultez le [guide d'installation](#) du Wall Connector.



CC_f026

Recharge impossible – problème de connecteur Entretien du connecteur mural requis

Ce que signifie cette alerte :

Problème matériel du connecteur mural. Les problèmes possibles comprennent :

1. Le contacteur ne fonctionne pas
2. L'autotest du circuit interne de surveillance des défauts de mise à la terre a échoué
3. Le capteur thermique est déconnecté
4. Autres problèmes avec les composantes matérielles

Marche à suivre :

Un problème interne a été détecté par le Wall Connector.

1. Réessayez de reprendre la recharge après avoir déconnecté et reconnecté le Wall Connector du véhicule.
2. Si le problème persiste, vous devez ÉTEINDRE le disjoncteur dédié au Wall Connector, puis attendre 10 secondes avant de le RÉALIMENTER. Essayez ensuite de reconnecter le Wall Connector au véhicule.
3. Si le problème persiste, demandez à un électricien de vérifier que tous les câblages sont bien connectés et serrés conformément aux instructions fournies dans le manuel d'installation du Wall Connector.
4. Une fois que l'électricien aura effectué son travail et rétabli le courant allant au Wall Connector, essayez de recharger votre véhicule en le connectant au Wall Connector.
5. Si le problème persiste, un entretien de votre Wall Connector est nécessaire.

Pour en savoir plus, consultez le [guide d'installation](#) du Wall Connector.

CC_f027

Recharge impossible – problème de connecteur Entretien du connecteur mural requis

Ce que signifie cette alerte :

Problème matériel du connecteur mural. Les problèmes possibles comprennent :

1. Le contacteur ne fonctionne pas
2. L'autotest du circuit interne de surveillance des défauts de mise à la terre a échoué
3. Le capteur thermique est déconnecté
4. Autres problèmes avec les composantes matérielles

Marche à suivre :

Un problème interne a été détecté par le Wall Connector.

1. Réessayez de reprendre la recharge après avoir déconnecté et reconnecté le Wall Connector du véhicule.
2. Si le problème persiste, vous devez ÉTEINDRE le disjoncteur dédié au Wall Connector, puis attendre 10 secondes avant de le RÉALIMENTER. Essayez ensuite de reconnecter le Wall Connector au véhicule.
3. Si le problème persiste, demandez à un électricien de vérifier que tous les câblages sont bien connectés et serrés conformément aux instructions fournies dans le manuel d'installation du Wall Connector.
4. Une fois que l'électricien aura effectué son travail et rétabli le courant allant au Wall Connector, essayez de recharger votre véhicule en le connectant au Wall Connector.
5. Si le problème persiste, un entretien de votre Wall Connector est nécessaire.



Pour en savoir plus, consultez le [guide d'installation](#) du Wall Connector.

CC_f028 **Recharge impossible – réglage commutateur** **Ajustez commutateur rotatif au conn. mural**

Ce que signifie cette alerte :

Mauvais réglage du commutateur rotatif.

Marche à suivre :

Demandez à votre électricien d'ajuster le commutateur rotatif interne du Wall Connector à un courant de fonctionnement valide. Il doit d'abord s'assurer que le Wall Connector n'est pas alimenté. La corrélation entre le réglage du commutateur et le courant devrait être imprimée à l'intérieur du Wall Connector. Votre électricien peut également consulter la section « Réglage du courant de fonctionnement » dans le manuel d'installation du Wall Connector.

Si le Wall Connector est configuré pour répartir la charge (partage du disjoncteur), le commutateur rotatif de l'unité principale doit être réglé à un courant de fonctionnement permettant à chacun des connecteurs muraux connectés de recevoir au moins 6 A de courant de recharge.

Exemple : Trois connecteurs muraux sont jumelés pour la répartition de la charge. L'unité principale doit être réglée sur un courant d'au moins $3 * 6 \text{ A} = 18 \text{ A}$.

Pour en savoir plus, consultez le [guide d'installation](#) du Wall Connector.

CC_f029 **Recharge impossible – problème conn. véhicule** **Insérez bien poignée dans le port de charge**

Ce que signifie cette alerte :

Une erreur de communication est survenue entre le connecteur mural et le véhicule.

Marche à suivre :

Réessayez de reprendre la recharge après avoir déconnecté et reconnecté le Wall Connector du véhicule.

1. Si le problème persiste, coupez l'alimentation au disjoncteur qui alimente le Wall Connector, attendez 10 secondes, puis remettez la tension sur le disjoncteur, et essayez de rebrancher le Wall Connector au véhicule.
2. Si le problème persiste et qu'un autre équipement de recharge est disponible, branchez le véhicule à un autre Wall Connector ou à un connecteur mobile pour déterminer si le véhicule est capable de communiquer avec un autre équipement de recharge.
3. Si le problème persiste, votre Wall Connector doit être réparé.

Pour en savoir plus, consultez le [guide d'installation](#) du Wall Connector.

CC_f030 **Rech. imposs. – mauvais jumelage unité princ.** **Courant connecteur mural doit correspondre**

Ce que signifie cette alerte :

Réseau de répartition de la charge (partage du disjoncteur) : Les connecteurs muraux jumelés ont des capacités électriques maximales différentes.

Marche à suivre :



Alertes de dépannage

Seuls les Wall Connectors dotés d'une capacité de recharge maximale identique peuvent être jumelés dans un réseau de répartition (partage de disjoncteur). Demandez à votre électricien de consulter les étiquettes relatives au type sur les Wall Connectors afin de vous assurer que les capacités concordent. De plus, nous recommandons que votre électricien jumèle seulement des connecteurs muraux dont les numéros de pièces sont identiques, car ceci constitue une façon simple de vous assurer que les unités jumelées sont compatibles.

Pour en savoir plus, consultez le [guide d'installation](#) du Wall Connector.

CC_f041

Vitesse de recharge réduite - Connexion murale chaude **Vérifiez câblage prise ou Connecteur mural**

Ce que signifie cette alerte :

Les alertes de température élevée détectées par un Wall Connector indiquent que le raccordement de la construction jusqu'au Wall Connector devient trop chaud, la recharge est donc ralentie pour protéger le câblage et le Wall Connector.

Ceci est normalement un problème relié au câblage de la construction plutôt qu'un problème avec votre véhicule ou votre Wall Connector. Ceci peut être causé par une connexion desserrée de la construction au Wall Connector et ce problème peut rapidement être réglé par un électricien.

Marche à suivre :

Communiquez avec un électricien qui inspectera la connexion du câblage de la construction au Wall Connector. L'électricien s'assurera que tous les câbles sont bien connectés et serrés conformément au guide d'installation du Wall Connector.

Pour en savoir plus, consultez le [guide d'installation](#) du Wall Connector.

CHG_f035

Erreur communication équip. de recharge **Réessayez ou essayez équipement différent**

Ce que signifie cette alerte :

Votre véhicule ne peut recharger, car il n'arrive pas à bien communiquer avec l'équipement de recharge externe. Il n'arrive pas à recevoir un signal de commande valable de l'équipement de recharge.

Cette alerte concerne l'équipement de recharge externe et les sources d'alimentation et elle n'indique normalement pas un problème avec le véhicule pouvant être réglé par un entretien.

Marche à suivre :

Premièrement, confirmez que le problème de communication est causé par l'équipement de recharge externe et non en raison d'un problème avec votre véhicule. C'est normalement le cas.

Essayez de recharger le véhicule en utilisant différents équipements de recharge externes (comme un autre câble de recharge, une station de recharge différente ou une autre borne de recharge).

- Si le véhicule commence à recharger, le problème était causé par l'équipement.
- Si le véhicule ne recharge toujours pas, le problème provient peut-être du véhicule.

Si le problème est présumé être lié au véhicule, Vérifiez que l'entrée du port de recharge et le connecteur du câble de recharge ne sont pas obstrués par des débris, de l'humidité et/ou des corps étrangers. Assurez-vous que toute obstruction à l'entrée du port de recharge a été éliminée et que toute humidité a pu sécher, puis essayez de réinsérer le câble dans le port de recharge.

Vous pouvez également essayer de recharger votre véhicule à l'aide d'un Superchargeur Tesla ou à une des destinations avec chargement que vous trouverez sur la carte affichée sur l'écran tactile de votre véhicule. Voir [Cartes et navigation à la page 176](#) pour en savoir plus.

Pour obtenir plus d'informations sur le dépannage des voyants d'état du connecteur mobile ou du Wall Connector, reportez-vous au manuel du produit à [Guides des équipements de recharge et adaptateurs](#).



Pour en savoir plus sur la recharge, voir [Instructions de recharge à la page 192](#).

CHG_f083

Recharge impossible; réseau de mauvaise qualité Réessayez ou essayez un autre Superchargeur

Ce que signifie cette alerte :

L'alimentation s'est interrompue pendant la recharge. Ceci peut être le résultat d'une perte d'alimentation de l'équipement de recharge à partir de la source (par exemple, une prise murale) ou d'un problème avec l'équipement de recharge.

Marche à suivre :

Cette alerte est souvent accompagnée d'autres alertes qui vous aideront à trouver le problème et à le résoudre. Commencez par vérifier les autres alertes affichées relatives aux problèmes de recharge.

Sinon, vous pouvez vérifier les témoins d'état du connecteur mobile ou du Wall Connector afin de confirmer que l'appareil est alimenté, puis consultez le manuel du propriétaire du produit pour trouver des renseignements sur le dépannage des codes clignotants. Si vous utilisez un équipement de recharge externe (autre que Tesla), cherchez des renseignements affichés ou toute autre interface utilisateur offrant de l'aide pour le dépannage.

Si l'équipement de chargement n'est visiblement pas alimenté, vérifiez le disjoncteur de la prise murale ou de Wall Connector pour vous assurer qu'il n'est pas déclenché.

D'autres conseils de dépannage selon le type d'équipement :

- Si vous utilisez un connecteur mobile, essayez de recharger le véhicule avec une autre prise murale.
 - Si le véhicule commence à recharger, le problème était probablement causé par la prise murale d'origine.
 - Si le véhicule ne recharge toujours pas, le problème provient peut-être du connecteur mobile.
- Si vous utilisez un Wall Connector, essayez de recharger le véhicule avec un autre équipement de chargement comme un connecteur mobile alimenté par une prise murale différente.
 - Si le véhicule commence à recharger, le problème était probablement causé par le Wall Connector.

Si le problème est avec la prise murale d'origine ou avec le Wall Connector, faites vérifier les branchements par un électricien.

Cette alerte concerne l'équipement de recharge externe et les sources d'alimentation et elle n'indique normalement pas un problème avec le véhicule pouvant être réglé par un entretien.

Vous pouvez également essayer de recharger votre véhicule à l'aide d'un Superchargeur Tesla ou à une des destinations avec chargement que vous trouverez sur la carte affichée sur l'écran tactile de votre véhicule. Voir [Cartes et navigation à la page 176](#) pour en savoir plus.

Pour obtenir plus d'informations sur le dépannage des voyants d'état du connecteur mobile ou du Wall Connector, reportez-vous au manuel du produit à [Guides des équipements de recharge et adaptateurs](#).

CHG_f091

Équipement de recharge non reconnu Réessayez ou essayez équipement différent

Ce que signifie cette alerte :

Le port de recharge n'arrive pas à détecter si un câble de recharge est inséré ou le type de câble de recharge inséré.

Cette alerte concerne l'équipement de recharge externe et les sources d'alimentation et elle n'indique normalement pas un problème avec le véhicule pouvant être réglé par un entretien.

Marche à suivre :



Alertes de dépannage

Si cette alerte apparaît alors qu'un câble de recharge **est** connecté, déterminez si le problème est causé par l'équipement de recharge ou par le véhicule. Essayez de recharger le véhicule en utilisant différents équipements de recharge externes (comme un autre câble de recharge, une station de recharge différente ou une autre borne de recharge).

- Si le véhicule commence à recharger, le problème était causé par l'équipement.
- Si le véhicule ne recharge toujours pas, le problème provient peut-être du véhicule.

Si cette alerte s'affiche alors qu'un câble de recharge n'est **pas** connecté ou si le problème est suspecté d'être lié au véhicule, vérifiez que l'entrée du port de recharge et le connecteur du câble de recharge ne sont pas obstrués par des débris, de l'humidité et/ou des corps étrangers. Assurez-vous que toute obstruction à l'entrée du port de recharge a été éliminée et que toute humidité a pu sécher, puis essayez de réinsérer le câble dans le port de recharge.

Vous pouvez également essayer de recharger votre véhicule à l'aide d'un Superchargeur Tesla ou à une des destinations avec chargement que vous trouverez sur la carte affichée sur l'écran tactile de votre véhicule. Voir [Cartes et navigation à la page 176](#) pour en savoir plus.

Pour obtenir plus d'informations sur le dépannage des voyants d'état du connecteur mobile ou du Wall Connector, reportez-vous au manuel du produit à [Guides des équipements de recharge et adaptateurs](#).

Pour en savoir plus sur la recharge, voir [Instructions de recharge à la page 192](#).

CHGS_f083

Recharge impossible; réseau de mauvaise qualité Réessayez ou essayez un autre Superchargeur

Ce que signifie cette alerte :

L'alimentation s'est interrompue pendant la recharge. Ceci peut être le résultat d'une perte d'alimentation de l'équipement de recharge à partir de la source (par exemple, une prise murale) ou d'un problème avec l'équipement de recharge.

Marche à suivre :

Cette alerte est souvent accompagnée d'autres alertes qui vous aideront à trouver le problème et à le résoudre. Commencez par vérifier les autres alertes affichées relatives aux problèmes de recharge.

Sinon, vous pouvez vérifier les témoins d'état du connecteur mobile ou du Wall Connector afin de confirmer que l'appareil est alimenté, puis consultez le manuel du propriétaire du produit pour trouver des renseignements sur le dépannage des codes clignotants. Si vous utilisez un équipement de recharge externe (autre que Tesla), cherchez des renseignements affichés ou toute autre interface utilisateur offrant de l'aide pour le dépannage.

Si l'équipement de chargement n'est visiblement pas alimenté, vérifiez le disjoncteur de la prise murale ou de Wall Connector pour vous assurer qu'il n'est pas déclenché.

D'autres conseils de dépannage selon le type d'équipement :

- Si vous utilisez un connecteur mobile, essayez de recharger le véhicule avec une autre prise murale.
 - Si le véhicule commence à recharger, le problème était probablement causé par la prise murale d'origine.
 - Si le véhicule ne recharge toujours pas, le problème provient peut-être du connecteur mobile.
- Si vous utilisez un Wall Connector, essayez de recharger le véhicule avec un autre équipement de chargement comme un connecteur mobile alimenté par une prise murale différente.
 - Si le véhicule commence à recharger, le problème était probablement causé par le Wall Connector.

Si le problème est avec la prise murale d'origine ou avec le Wall Connector, faites vérifier les branchements par un électricien.

Cette alerte concerne l'équipement de recharge externe et les sources d'alimentation et elle n'indique normalement pas un problème avec le véhicule pouvant être réglé par un entretien.

Vous pouvez également essayer de recharger votre véhicule à l'aide d'un Superchargeur Tesla ou à une des destinations avec chargement que vous trouverez sur la carte affichée sur l'écran tactile de votre véhicule. Voir [Cartes et navigation à la page 176](#) pour en savoir plus.



Pour obtenir plus d'informations sur le dépannage des voyants d'état du connecteur mobile ou du Wall Connector, reportez-vous au manuel du produit à [Guides des équipements de recharge et adaptateurs](#).

CHG_u001

Recharge réduite; chute de tension imprévue Retirez rallonge – faites vérifier le câblage

Ce que signifie cette alerte :

La vitesse de recharge a été réduite, car le chargeur intégré dans votre véhicule a détecté une chute importante de tension au cours de la recharge.

Les causes possibles pour ce problème incluent :

- Des problèmes avec le câblage de la structure ou la prise murale.
- Une rallonge ou un autre câblage qui ne peut soutenir la tension demandée.

Ce problème peut aussi survenir si vous alimentez d'autres appareils électriques exigeant beaucoup d'énergie au même disjoncteur, alors que vous rechargez le véhicule.

Marche à suivre :

Si ce problème se produit à plusieurs reprises à votre emplacement de recharge habituel, demandez à un électricien d'inspecter vos installations électriques. Ce dernier devra vérifier ce qui suit :

- Tout équipement de recharge installé et sa connexion au câblage de la structure.
- Le câblage de la structure, dont toute prise murale utilisée avec un connecteur mobile.
- La connexion électrique à l'entrée du service public d'électricité dans votre installation.

Discutez avec votre électricien de la possibilité de diminuer la tension sur le véhicule ou de mettre votre installation à niveau afin qu'elle puisse supporter une tension de charge plus élevée.

Cette alerte concerne l'équipement de recharge externe et les sources d'alimentation et elle n'indique normalement pas un problème avec le véhicule pouvant être réglé par un entretien.

Vous pouvez également essayer de recharger votre véhicule à l'aide d'un Superchargeur Tesla ou à une des destinations avec chargement que vous trouverez sur la carte affichée sur l'écran tactile de votre véhicule. Voir [Cartes et navigation à la page 176](#) pour en savoir plus.

Pour obtenir plus d'informations sur le dépannage des voyants d'état du connecteur mobile ou du Wall Connector, reportez-vous au manuel du produit à [Guides des équipements de recharge et adaptateurs](#).

CHG_u002

Recharge arrêtée; chute importante de tension Retirez rallonge – faites vérifier le câblage

Ce que signifie cette alerte :

La recharge a été arrêtée, car le chargeur intégré dans votre véhicule a détecté une chute importante et inhabituelle de tension.

Les causes possibles pour ce problème incluent :

- Des problèmes avec le câblage de la structure ou la prise murale.
- Une rallonge ou un autre câblage qui ne peut soutenir la tension demandée.

Ce problème peut aussi survenir si vous alimentez d'autres appareils électriques exigeant beaucoup d'énergie au même disjoncteur, alors que vous rechargez le véhicule.



Alertes de dépannage

Marche à suivre :

Si ce problème se produit à plusieurs reprises à votre emplacement de recharge habituel, demandez à un électricien d'inspecter vos installations électriques. Ce dernier devra vérifier ce qui suit :

- Tout équipement de recharge installé et sa connexion au câblage de la structure.
- Le câblage de la structure, dont toute prise murale utilisée avec un connecteur mobile.
- La connexion électrique à l'entrée du service public d'électricité dans votre installation.

Discutez avec votre électricien de la possibilité de diminuer la tension sur le véhicule ou de mettre votre installation à niveau afin qu'elle puisse supporter une tension de charge plus élevée.

Cette alerte concerne l'équipement de recharge externe et les sources d'alimentation et elle n'indique normalement pas un problème avec le véhicule pouvant être réglé par un entretien.

Vous pouvez également essayer de recharger votre véhicule à l'aide d'un Superchargeur Tesla ou à une des destinations avec chargement que vous trouverez sur la carte affichée sur l'écran tactile de votre véhicule. Voir [Cartes et navigation à la page 176](#) pour en savoir plus.

Pour obtenir plus d'informations sur le dépannage des voyants d'état du connecteur mobile ou du Wall Connector, reportez-vous au manuel du produit à [Guides des équipements de recharge et adaptateurs](#).

CHG_u004

Recharge arrêtée; perte à la recharge

Vérifiez la source et le matériel de recharge

Ce que signifie cette alerte :

L'alimentation s'est interrompue pendant la recharge. Ceci peut être le résultat d'une perte d'alimentation de l'équipement de recharge à partir de la source (par exemple, une prise murale) ou d'un problème avec l'équipement de recharge.

Marche à suivre :

Cette alerte est souvent accompagnée d'autres alertes qui vous aideront à trouver le problème et à le résoudre. Commencez par vérifier les autres alertes affichées relatives aux problèmes de recharge.

Sinon, vous pouvez vérifier les témoins d'état du connecteur mobile ou du Wall Connector afin de confirmer que l'appareil est alimenté, puis consultez le manuel du propriétaire du produit pour trouver des renseignements sur le dépannage des codes clignotants. Si vous utilisez un équipement de recharge externe (autre que Tesla), cherchez des renseignements affichés ou toute autre interface utilisateur offrant de l'aide pour le dépannage.

Si l'équipement de chargement n'est visiblement pas alimenté, vérifiez le disjoncteur de la prise murale ou de Wall Connector pour vous assurer qu'il n'est pas déclenché.

D'autres conseils de dépannage selon le type d'équipement :

- Si vous utilisez un connecteur mobile, essayez de recharger le véhicule avec une autre prise murale.
 - Si le véhicule commence à recharger, le problème était probablement causé par la prise murale d'origine.
 - Si le véhicule ne recharge toujours pas, le problème provient peut-être du connecteur mobile.
- Si vous utilisez un Wall Connector, essayez de recharger le véhicule avec un autre équipement de chargement comme un connecteur mobile alimenté par une prise murale différente.
 - Si le véhicule commence à recharger, le problème était probablement causé par le Wall Connector.

Si le problème est avec la prise murale d'origine ou avec le Wall Connector, faites vérifier les branchements par un électricien.

Cette alerte concerne l'équipement de recharge externe et les sources d'alimentation et elle n'indique normalement pas un problème avec le véhicule pouvant être réglé par un entretien.



Vous pouvez également essayer de recharger votre véhicule à l'aide d'un Superchargeur Tesla ou à une des destinations avec chargement que vous trouverez sur la carte affichée sur l'écran tactile de votre véhicule. Voir [Cartes et navigation à la page 176](#) pour en savoir plus.

Pour obtenir plus d'informations sur le dépannage des voyants d'état du connecteur mobile ou du Wall Connector, reportez-vous au manuel du produit à [Guides des équipements de recharge et adaptateurs](#).

CHG_u005

Recharge impossible – Station non alimentée Vérifiez alimentation ou changez de station

Ce que signifie cette alerte :

La recharge ne peut commencer, car l'équipement de recharge n'est pas prêt. Une poignée de recharge est détectée, mais la station de charge ne communique pas avec le véhicule. Ce problème peut se produire, si :

- La station de charge n'est pas alimentée.
- Le signal de la commande pilote entre la station de charge et le véhicule est interrompu.

Cette alerte concerne l'équipement de recharge externe et les sources d'alimentation et elle n'indique normalement pas un problème avec le véhicule pouvant être réglé par un entretien.

Marche à suivre :

Essayez de charger le véhicule avec un autre équipement de recharge ou dans une autre station de recharge.

- Si le véhicule commence à recharger, le problème était causé par l'équipement.
- Si le véhicule ne recharge toujours pas, le problème provient peut-être du véhicule.

Si vous utilisez un connecteur mobile ou un Wall Connector, vérifiez d'abord les voyants d'état sur le devant. Si vous ne voyez aucun voyant d'état, vérifiez l'alimentation, puis demandez à un électricien d'inspecter les connexions de câblage de la structure ou du Wall Connector pour confirmer que tous les câbles sont bien connectés et serrés.

Si vous utilisez un autre équipement de recharge, consultez le manuel du produit pour savoir comment confirmer que la station est alimentée. Lorsque nécessaire, demandez à un électricien d'inspecter les connexions de câblage de la structure et l'équipement de recharge.

Pour obtenir plus d'informations sur le dépannage des voyants d'état du connecteur mobile ou du Wall Connector, reportez-vous au manuel du produit à [Guides des équipements de recharge et adaptateurs](#).

Vous pouvez également essayer de recharger votre véhicule à l'aide d'un Superchargeur Tesla ou à une des destinations avec chargement que vous trouverez sur la carte affichée sur l'écran tactile de votre véhicule. Voir [Cartes et navigation à la page 176](#) pour en savoir plus.

CHG_u006

Verrou de port de recharge non engagé Insérez câble compl. ou rech. obstruction

Ce que signifie cette alerte :

Le verrou du port de recharge n'arrive pas à bien enclencher le câble de recharge dans la prise du port de recharge. Si le loquet n'est pas engagé, la recharge CA (par exemple, la recharge à l'aide d'un connecteur mobile ou d'un connecteur mural) sera limitée à 16 A et la Recharge rapide CC ou le Superchargement CC ne sera pas disponible.

Le voyant du port de recharge émet des impulsions ambre si cette alerte apparaît pendant la recharge CA et est ambre fixe si cette alerte apparaît lors d'une tentative de Recharge rapide CC / Superchargement.

Cette alerte concerne l'équipement de recharge externe et les sources d'alimentation et elle n'indique normalement pas un problème avec le véhicule pouvant être réglé par un entretien.



Alertes de dépannage

Marche à suivre :

Tentez de réinsérer complètement le câble de recharge dans la prise du port de recharge.

Si votre véhicule commence à se charger et que le voyant du port de recharge s'allume en vert, il se peut que le câble de recharge n'ait pas été complètement inséré auparavant. La recharge CA ne devrait plus être limitée, et la Recharge rapide CC / Superchargement CC devrait être disponible.

Si la recharge est toujours limitée ou que le véhicule ne recharge pas du tout, Vérifiez que l'entrée du port de recharge et le connecteur du câble de recharge ne sont pas obstrués par des débris, de l'humidité et/ou des corps étrangers. Assurez-vous que toute obstruction à l'entrée du port de recharge a été éliminée et que toute humidité a pu sécher, puis essayez de réinsérer le câble dans le port de recharge.

Si la recharge est toujours limitée ou que le véhicule ne recharge pas du tout, assurez-vous que le câble de déverrouillage manuel du loquet de port de recharge (qui se trouve du côté gauche du coffre) n'a pas été tiré. Vérifiez que la poignée (généralement en forme d'anneau ou de sangle) du câble de déverrouillage manuel n'est pas obstruée et que rien n'y est attaché (comme un filet à bagages ou un parapluie). Pour plus d'informations sur l'utilisation du déverrouillage manuel du port de recharge, voir [Libération manuelle du câble de recharge à la page 197](#).

Vous pouvez également essayer de recharger votre véhicule à l'aide d'un Superchargeur Tesla ou à une des destinations avec chargement que vous trouverez sur la carte affichée sur l'écran tactile de votre véhicule. Voir [Cartes et navigation à la page 176](#) pour en savoir plus.

Pour obtenir plus d'informations sur le dépannage des voyants d'état du connecteur mobile ou du Wall Connector, reportez-vous au manuel du produit à [Guides des équipements de recharge et adaptateurs](#).

Pour en savoir plus sur la recharge, voir [Instructions de recharge à la page 192](#).

CHG_u007

Erreur signalée par l'équip. de recharge

Vérifiez équipement, erreur ou message

Ce que signifie cette alerte :

La recharge a été interrompue, car l'équipement de recharge externe a indiqué un problème qui l'empêche de poursuivre la recharge du véhicule.

Cette alerte concerne l'équipement de recharge externe et les sources d'alimentation et elle n'indique normalement pas un problème avec le véhicule pouvant être réglé par un entretien.

Marche à suivre :

Inspectez l'équipement de recharge externe et vérifiez les voyants d'état, les affichages et tout autre indicateur sur l'équipement. Pour obtenir plus d'informations sur le dépannage des voyants d'état du connecteur mobile ou du Wall Connector, reportez-vous au manuel du produit à [Guides des équipements de recharge et adaptateurs](#).

Essayez de charger le véhicule avec un autre équipement de recharge ou dans une autre station de recharge.

- Si le véhicule commence à recharger, le problème était causé par l'équipement.
- Si le véhicule ne recharge toujours pas, le problème provient peut-être du véhicule.

Vous pouvez également essayer de recharger votre véhicule à l'aide d'un Superchargeur Tesla ou à une des destinations avec chargement que vous trouverez sur la carte affichée sur l'écran tactile de votre véhicule. Voir [Cartes et navigation à la page 176](#) pour en savoir plus.

CHG_u010

Erreur équipement externe détectée

Essayez un autre équipement de recharge

Ce que signifie cette alerte :



La recharge en courant alternatif ne peut s'amorcer en raison d'une condition qui empêche votre véhicule de recharger avec une alimentation en CA. La recharge rapide c.c./Superchargement devrait fonctionner comme prévu.

Le chargeur embarqué de votre véhicule détecte une tension d'entrée au port de recharge quand aucune alimentation n'a été demandée à l'équipement de recharge externe, ce qui indique que le problème provient de l'équipement de recharge externe.

Ceci peut parfois être causé par un problème matériel de l'équipement de recharge externe qui empêche l'équipement de recharge d'activer ou de désactiver l'alimentation au véhicule selon la demande. Cette condition peut aussi être causée par un problème avec l'équipement de recharge externe ou avec le véhicule lui-même.

Marche à suivre :

Cette alerte concerne l'équipement de recharge externe et les sources d'alimentation et elle n'indique normalement pas un problème avec le véhicule pouvant être réglé par un entretien.

Essayez de recharger avec plusieurs différents types d'équipement de recharge.

Vous pouvez également essayer de recharger votre véhicule à l'aide d'un Superchargeur Tesla ou à une des destinations avec chargement que vous trouverez sur la carte affichée sur l'écran tactile de votre véhicule. Voir [Cartes et navigation à la page 176](#) pour en savoir plus.

Pour obtenir plus d'informations sur le dépannage des voyants d'état du connecteur mobile ou du Wall Connector, reportez-vous au manuel du produit à [Guides des équipements de recharge et adaptateurs](#).

CHG_u012

Recharge CA limitée – réseau/probl. véhicule

Débranchez/réessayez/essayez autre chargeur

Ce que signifie cette alerte :

La vitesse de recharge a été réduite en raison d'une condition qui affecte la capacité de votre véhicule de recharger avec une alimentation en CA. La recharge rapide c.c./Superchargement devrait fonctionner comme prévu.

Ceci peut se produire en raison de perturbations de l'alimentation causées par l'équipement de recharge externe ou par le réseau électrique. Dans certains cas, cette condition peut même se présenter lorsque vous utilisez des appareils énergivores à proximité.

Si vous arrivez à écarter ces causes possibles, alors une condition avec votre véhicule peut également affecter la recharge CA.

Marche à suivre :

Si cette alerte est jumelée à une autre alerte qui indique que la condition touche la recharge c.a., commencez par vérifier cette alerte.

D'autres conseils de dépannage selon le type d'équipement :

- Si vous utilisez un connecteur mobile, essayez de recharger le véhicule avec une autre prise murale.
 - Si le véhicule commence à recharger, le problème était probablement causé par la prise murale d'origine.
 - Si le véhicule ne recharge toujours pas, le problème provient peut-être du connecteur mobile.
- Si vous utilisez un Wall Connector, essayez de recharger le véhicule avec un autre équipement de chargement comme un connecteur mobile alimenté par une prise murale différente.
 - Si le véhicule commence à recharger, le problème était probablement causé par le Wall Connector.

Si le problème est avec la prise murale d'origine ou avec le Wall Connector, faites vérifier les branchements par un électricien.

Vous pouvez également essayer de recharger votre véhicule à l'aide d'un Superchargeur Tesla ou à une des destinations avec chargement que vous trouverez sur la carte affichée sur l'écran tactile de votre véhicule. Voir [Cartes et navigation à la page 176](#) pour en savoir plus.

Si cette alerte persiste même si vous avez tenté de recharger votre véhicule à divers emplacements et à l'aide de divers équipements de recharge, nous vous recommandons de planifier un entretien.



Alertes de dépannage

Pour obtenir plus d'informations sur le dépannage des voyants d'état du connecteur mobile ou du Wall Connector, reportez-vous au manuel du produit à [Guides des équipements de recharge et adaptateurs](#).

CHG_u013

Perte communication équip. de recharge

Vérifiez la source et le matériel de charge

Ce que signifie cette alerte :

La recharge s'est arrêtée, car la communication entre le véhicule et l'équipement de recharge externe a été interrompue.

Cette alerte concerne l'équipement de recharge externe et les sources d'alimentation et elle n'indique normalement pas un problème avec le véhicule pouvant être réglé par un entretien.

Marche à suivre :

Confirmez que l'équipement de recharge externe est bien alimenté en cherchant un témoin lumineux, un affichage ou tous autres voyants sur l'équipement. Pour obtenir plus d'informations sur le dépannage des voyants d'état du connecteur mobile ou du Wall Connector, reportez-vous au manuel du produit à [Guides des équipements de recharge et adaptateurs](#).

Si l'équipement n'est **pas** alimenté, essayez de rétablir la source d'alimentation de l'équipement de recharge extérieur.

- Si vous essayez de recharger votre véhicule à une station publique et qu'il vous est impossible de rétablir l'alimentation, contactez la personne responsable de la station.
- Si vous essayez de recharger votre véhicule à une station privée (comme à la maison) et que vous n'arrivez pas à rétablir l'alimentation, contactez un électricien.

Si l'équipement est alimenté, essayez de charger le véhicule à l'aide d'un équipement de recharge externe différent.

- Si le véhicule commence à recharger, le problème était causé par l'équipement.
- Si le véhicule ne recharge toujours pas, le problème provient peut-être du véhicule.

Vous pouvez également essayer de recharger votre véhicule à l'aide d'un Superchargeur Tesla ou à une des destinations avec chargement que vous trouverez sur la carte affichée sur l'écran tactile de votre véhicule. Voir [Cartes et navigation à la page 176](#) pour en savoir plus.

Pour obtenir plus d'informations sur le dépannage des voyants d'état du connecteur mobile ou du Wall Connector, reportez-vous au manuel du produit à [Guides des équipements de recharge et adaptateurs](#).

CHG_u014

Erreur signalée par l'équip. de recharge

Vérifiez équipement, erreur ou message

Ce que signifie cette alerte :

La recharge a été interrompue, car l'équipement de recharge externe a indiqué un problème qui l'empêche de poursuivre la recharge du véhicule.

Cette alerte concerne l'équipement de recharge externe et les sources d'alimentation et elle n'indique normalement pas un problème avec le véhicule pouvant être réglé par un entretien.

Marche à suivre :

Inspectez l'équipement de recharge externe et vérifiez les voyants d'état, les affichages et tout autre indicateur sur l'équipement. Pour obtenir plus d'informations sur le dépannage des voyants d'état du connecteur mobile ou du Wall Connector, reportez-vous au manuel du produit à [Guides des équipements de recharge et adaptateurs](#).

Essayez de charger le véhicule avec un autre équipement de recharge ou dans une autre station de recharge.



- Si le véhicule commence à recharger, le problème était causé par l'équipement.
- Si le véhicule ne recharge toujours pas, le problème provient peut-être du véhicule.

Vous pouvez également essayer de recharger votre véhicule à l'aide d'un Superchargeur Tesla ou à une des destinations avec chargement que vous trouverez sur la carte affichée sur l'écran tactile de votre véhicule. Voir [Cartes et navigation à la page 176](#) pour en savoir plus.

CHG_w032

Vitesse de recharge réduite - Connexion murale chaude **Vérifiez câblage prise ou Connecteur mural**

Ce que signifie cette alerte :

Les alertes de température élevée détectées par un Wall Connector indiquent que le raccordement de la construction jusqu'au Wall Connector devient trop chaud, la recharge est donc ralentie pour protéger le câblage et le Wall Connector.

Ceci est normalement un problème relié au câblage de la construction plutôt qu'un problème avec votre véhicule ou votre Wall Connector. Ceci peut être causé par une connexion desserrée de la construction au Wall Connector et ce problème peut rapidement être réglé par un électricien.

Marche à suivre :

Communiquez avec un électricien qui inspectera la connexion du câblage de la construction au Wall Connector. L'électricien s'assurera que tous les câbles sont bien connectés et serrés conformément au guide d'installation du Wall Connector.

Les guides d'installation pour connecteur mural peuvent être consultés [ici](#).

CHG_w037

Incapable de charger - Connexion murale trop chaude **Vérifiez câblage prise ou connecteur mural**

Ce que signifie cette alerte :

Les alertes de température élevée détectées par un Wall Connector indiquent que le raccordement de la construction jusqu'au Wall Connector devient trop chaud, la recharge est donc ralentie pour protéger le câblage et le Wall Connector.

Ceci est normalement un problème relié au câblage de la construction plutôt qu'un problème avec votre véhicule ou votre Wall Connector. Ceci peut être causé par une connexion desserrée de la construction au Wall Connector et ce problème peut rapidement être réglé par un électricien.

Marche à suivre :

Communiquez avec un électricien qui inspectera la connexion du câblage de la construction au Wall Connector. L'électricien s'assurera que tous les câbles sont bien connectés et serrés conformément au guide d'installation du Wall Connector.

Pour en savoir plus, consultez le [guide d'installation](#) du Wall Connector.

CP_w043

Défaillance du capteur de volet de prise de recharge **Le port de recharge peut ne pas fonctionner comme prévu**

Ce que signifie cette alerte :

Un des capteurs de la porte du port de recharge ne fonctionne pas normalement. Lorsque cela se produit, le port de recharge n'arrive pas à bien capter la position de la porte du port de recharge et le port de recharge peut ne pas fonctionner comme prévu.

- Le loquet du port de recharge peut rester sporadiquement enclenché lorsque la porte du port de recharge est ouverte.



Alertes de dépannage

- La lumière du port de recharge s'illumine de façon discontinue lorsque la porte du port de recharge est ouverte.

Marche à suivre :

Essayez de fermer la porte du port de recharge et de l'ouvrir à nouveau.

Pour en savoir plus, voir [Ouverture du port de recharge à la page 192](#).

Pour en savoir plus sur la recharge, voir [Instructions de recharge à la page 192](#).

CP_w054

Verrou de port de recharge non engagé Insérez câble compl. ou rech. obstruction

Ce que signifie cette alerte :

Le verrou du port de recharge n'arrive pas à bien enclencher le câble de recharge dans la prise du port de recharge. Si le loquet n'est pas engagé, la recharge CA (par exemple, la recharge à l'aide d'un connecteur mobile ou d'un connecteur mural) sera limitée à 16 A et la Recharge rapide CC ou le Superchargement CC ne sera pas disponible.

Le voyant du port de recharge émet des impulsions ambre si cette alerte apparaît pendant la recharge CA et est ambre fixe si cette alerte apparaît lors d'une tentative de Recharge rapide CC / Superchargement.

Cette alerte concerne l'équipement de recharge externe et les sources d'alimentation et elle n'indique normalement pas un problème avec le véhicule pouvant être réglé par un entretien.

Marche à suivre :

Tentez de réinsérer complètement le câble de recharge dans la prise du port de recharge.

Si votre véhicule commence à se charger et que le voyant du port de recharge s'allume en vert, il se peut que le câble de recharge n'ait pas été complètement inséré auparavant. La recharge CA ne devrait plus être limitée, et la Recharge rapide CC / Superchargement CC devrait être disponible.

Si la recharge est toujours limitée ou que le véhicule ne recharge pas du tout, Vérifiez que l'entrée du port de recharge et le connecteur du câble de recharge ne sont pas obstrués par des débris, de l'humidité et/ou des corps étrangers. Assurez-vous que toute obstruction à l'entrée du port de recharge a été éliminée et que toute humidité a pu sécher, puis essayez de réinsérer le câble dans le port de recharge.

Si la recharge est toujours limitée ou que le véhicule ne recharge pas du tout, assurez-vous que le câble de déverrouillage manuel du loquet de port de recharge (qui se trouve du côté gauche du coffre) n'a pas été tiré. Vérifiez que la poignée (généralement en forme d'anneau ou de sangle) du câble de déverrouillage manuel n'est pas obstruée et que rien n'y est attaché (comme un filet à bagages ou un parapluie). Pour plus d'informations sur l'utilisation du déverrouillage manuel du port de recharge, voir [Libération manuelle du câble de recharge à la page 197](#).

Vous pouvez également essayer de recharger votre véhicule à l'aide d'un Superchargeur Tesla ou à une des destinations avec chargement que vous trouverez sur la carte affichée sur l'écran tactile de votre véhicule. Voir [Cartes et navigation à la page 176](#) pour en savoir plus.

Pour obtenir plus d'informations sur le dépannage des voyants d'état du connecteur mobile ou du Wall Connector, reportez-vous au manuel du produit à [Guides des équipements de recharge et adaptateurs](#).

Pour en savoir plus sur la recharge, voir [Instructions de recharge à la page 192](#).

DI_f138

Moteur avant désactivé – OK pour conduire La puissance du véhicule peut être limitée

Ce que signifie cette alerte :



Le moteur avant de votre véhicule n'est pas disponible. La puissance, la vitesse et l'accélération peuvent être limitées, car votre véhicule utilise le ou les moteurs arrière pour rouler.

Marche à suivre :

Poursuivre vers votre destination. Vous pouvez rouler avec votre véhicule.

Cette alerte peut être causée par une condition temporaire qui se résorbera automatiquement. Si cette alerte disparaît au cours de votre conduite actuelle, ou qu'elle n'apparaît pas au prochain démarrage, elle était probablement causée par une condition temporaire. Aucune action n'est requise.

Cette alerte peut aussi indiquer qu'une inspection et un entretien du moteur avant sont requis. Si cette alerte persiste au cours des conduites suivantes, nous vous recommandons de prendre un rendez-vous d'entretien. En attendant, vous pouvez conduire votre véhicule sans crainte.

DI_u006

Véhicule auto. garé pour éviter roulement Chang. vitesse : vérifiez ceinture et porte

Ce que signifie cette alerte :

Votre véhicule est automatiquement passé au mode Stationnement (P), car il a été établi que le conducteur partait ou qu'il était absent. Ce comportement est attendu dans diverses circonstances.

Votre véhicule passera automatiquement au mode Stationnement si **toutes** ces conditions sont présentes :

- Le Stationnement automatique n'est pas actif.
- Votre véhicule roule à moins de 1,4 mi/h (2,25 km/h) en marche avant ou arrière
- La dernière manœuvre du conducteur a été détectée il y a plus de 2 secondes. Une manœuvre conducteur peut-être :
 - Appuyer sur la pédale de frein ou d'accélération

Et que **deux** des conditions suivantes sont présentes :

1. Le véhicule détecte que la ceinture du conducteur est détachée.
2. Le véhicule détecte que le conducteur est absent.
3. Le véhicule détecte que la porte du conducteur est ouverte.

REMARQUE : Si votre véhicule fonctionne avec la version logicielle 2015 ou antérieure, il passera automatiquement en mode Stationnement immédiatement lorsque les **trois** conditions ci-dessus sont présentes, et ce, peu importe la vitesse détectée du véhicule ou la dernière fois que le conducteur a appuyé sur la pédale du frein ou de l'accélérateur.

Votre véhicule passera aussi automatiquement au mode Stationnement si **toutes** ces conditions sont présentes :

- La fonction de retenue du véhicule est activée
- Votre véhicule est en marche avant (D) ou en marche arrière (R)
- Le véhicule détecte que la porte du conducteur est ouverte

REMARQUE : Votre véhicule passera aussi automatiquement au mode Stationnement lorsqu'un câble de recharge est connecté au port de recharge.

Marche à suivre :

Pour en savoir plus sur le changement automatique au mode Stationnement, consultez [Changement de vitesses en cours à la page 70](#).



DI_u015

Régulateur de vitesse indisponible

Ce que signifie cette alerte :

Le Régulateur de vitesse, dont le Régulateur de vitesse adaptatif, est indisponible.

Le Régulateur de vitesse peut ne pas être disponible parce que :

- Le conducteur a annulé la demande.
- Le conducteur a détaché sa ceinture de sécurité
- Le capot avant, le coffre ou une porte est ouvert.
- Le véhicule roule à une vitesse inférieure à la vitesse minimale du Régulateur de vitesse de 30 km/h (18 mph).
- Il existe une condition environnementale, telle qu'une visibilité limitée.
- Le mode Voiturier est activé :

Marche à suivre :

Reprenez le contrôle et conduisez manuellement votre véhicule.

L'activation du Régulateur de vitesse est de nouveau possible lorsque la condition qui l'empêchait n'est plus présente. Si cette alerte persiste lors des conduites subséquentes, prenez un rendez-vous d'entretien dès que possible. En attendant, vous pouvez conduire votre véhicule sans crainte.

Pour en savoir plus, voir [Régulateur de vitesse adaptatif à la page 108](#).

DI_u024

Stationnement automatique annulé

Reprenez le contrôle

Ce que signifie cette alerte :

Le Stationnement automatique a été annulé.

Le Stationnement automatique pourrait avoir été annulé parce que :

- Le conducteur a appuyé sur le bouton Annuler de l'écran tactile.
- Le conducteur a déplacé le volant.
- Le conducteur a appuyé sur la pédale d'accélérateur ou sur la pédale de frein, ou il a ouvert une porte.
- Il y a une pente abrupte/raide.
- Les conditions météorologiques affectent la visibilité.
- Trottoir indétectable.
- Une remorque est attachée au véhicule.

Marche à suivre :

Stationnez votre véhicule ou terminez la manœuvre manuellement.

Le Stationnement automatique devrait être de nouveau disponible lors de votre prochaine conduite.

Pour en savoir plus, voir [#unique_678 à la page](#) et [#unique_679 à la page](#) .



DI_u025

Stationnement automatique annulé

Ce que signifie cette alerte :

Le Stationnement automatique a été annulé et le frein à main électronique a été activé.

Le Stationnement automatique pourrait avoir été annulé parce que :

- Le conducteur a appuyé sur le bouton Annuler de l'écran tactile.
- Le conducteur a déplacé le volant.
- Le conducteur a appuyé sur la pédale d'accélérateur ou sur la pédale de frein, ou il a ouvert une porte.
- Il y a une pente abrupte/raide.
- Les conditions météorologiques affectent la visibilité.
- Trottoir indétectable.
- Une remorque est attachée au véhicule.

Marche à suivre :

Stationnez votre véhicule ou terminez la manœuvre manuellement.

Le Stationnement automatique devrait être de nouveau disponible lors de votre prochaine conduite.

Pour en savoir plus, voir [#unique_678 à la page](#) et [#unique_679 à la page](#) .

DI_u032

Contrôle de suspension adaptative désactivé Conduisez prudemment

Ce que signifie cette alerte :

La vitesse de votre véhicule est limitée à 90 mi/h (144 km/h) en raison d'un problème avec le système de l'Amortisseur adaptatif.

Le système ne peut procurer des ajustements en temps réel au système de suspension pour optimiser le confort et la conduite, voilà pourquoi votre conduite peut être plus souple qu'à l'habitude.

Marche à suivre :

Si cette alerte persiste lors des conduites subséquentes, prenez un rendez-vous d'entretien dès que possible. En attendant, vous pouvez conduire votre véhicule sans crainte.

Cette alerte est accompagnée d'un témoin lumineux rouge sur le tableau de bord. Pour en savoir plus, consultez [Suspension pneumatique à la page 82](#).

DI_w039

Freinage récupératif non disponible Utilisez frein au besoin

Ce que signifie cette alerte :

La performance du freinage récupératif est temporairement limitée et la décélération automatique est moindre lorsque vous enlevez votre pied de l'accélérateur lors de la conduite.

Cette alerte peut apparaître quand :



Alertes de dépannage

- La recharge de la batterie haute tension est presque complète. Le freinage récupératif est réduit lorsque la batterie est rechargée à 95 % ou plus.
- La batterie haute tension n'est pas assez chaude. Ceci peut se produire au début de la conduite. Ceci peut se produire fréquemment par temps froids.

Marche à suivre :

Vous pouvez rouler avec votre véhicule.

Utilisez le frein pour ralentir votre véhicule comme vous le feriez avec un véhicule à essence.

Cette alerte devrait disparaître lors de la conduite, car la recharge de la batterie descendra sous les 95 % et/ou la batterie se réchauffera suffisamment.

REMARQUE : Par temps froid, il est possible que cette alerte reste présente et que la décélération automatique demeure limitée, car la conduite peut ne pas réchauffer suffisamment la batterie pour rétablir totalement la performance du freinage récupératif. Vous pouvez utiliser la fonction « Dégivrer véhicule » dans l'application de Tesla pour réchauffer la batterie haute tension avant la conduite et ainsi rétablir le freinage par récupération. Pour en savoir plus, consultez [Meilleures pratiques par temps froid à la page 173](#).

Cette alerte seule n'indique normalement pas que votre véhicule a besoin d'un entretien. Si l'alerte persiste lors des conduites subséquentes, elle pourrait indiquer une condition qui affecte la capacité du freinage par récupération de votre véhicule et nous vous recommandons de prendre un rendez-vous d'entretien dès que possible.

Pour en savoir plus, consultez [Freinage par récupération à la page 78](#).

DI_w138

Moteur avant désactivé – OK pour conduire La puissance du véhicule peut être limitée

Ce que signifie cette alerte :

Le moteur avant de votre véhicule n'est pas disponible. La puissance, la vitesse et l'accélération peuvent être limitées, car votre véhicule utilise le ou les moteurs arrière pour rouler.

Marche à suivre :

Poursuivre vers votre destination. Vous pouvez rouler avec votre véhicule.

Cette alerte peut être causée par une condition temporaire qui se résorbera automatiquement. Si cette alerte disparaît au cours de votre conduite actuelle, ou qu'elle n'apparaît pas au prochain démarrage, elle était probablement causée par une condition temporaire. Aucune action n'est requise.

Cette alerte peut aussi indiquer qu'une inspection et un entretien du moteur avant sont requis. Si cette alerte persiste au cours des conduites suivantes, nous vous recommandons de prendre un rendez-vous d'entretien. En attendant, vous pouvez conduire votre véhicule sans crainte.

DI_w168

Retenue en côte non disponible À l'arrêt, ne relâchez pas pédale de frein

Ce que signifie cette alerte :

La fonction Retenue en côte est présentement indisponible en raison de limitations du système. Utilisez le frein pour arrêter votre véhicule et le garder immobile.

Marche à suivre :

Poursuivre vers votre destination. Vous pouvez rouler avec votre véhicule.



Si cette alerte persiste lors des conduites subséquentes, prenez un rendez-vous d'entretien dès que possible. En attendant, vous pouvez conduire votre véhicule sans crainte.

Pour en savoir plus, voir [Retenue en côte à la page 86](#).

DI_w172

Entretien du groupe motopropulseur requis Évitez les accélérations brusques

Ce que signifie cette alerte :

Un problème a été détecté avec votre système de motopropulseur.

Votre véhicule a détecté un jeu d'engrènement excessif entre l'unité d'entraînement et les roues. Un jeu important ou excessif indique une usure mécanique.

Plusieurs causes sont possibles, nous devons donc inspecter le groupe motopropulseur.

Marche à suivre :

Il est recommandé de prendre rendez-vous dès que possible pour une inspection du groupe motopropulseur.

En attendant, vous pouvez conduire votre véhicule sans crainte. Vous pouvez conduire jusqu'à votre destination immédiate et vous rendre dans un centre de service. Évitez d'accélérer rapidement ou agressivement, ceci ne ferait qu'empirer le problème.

Prenez rendez-vous pour un entretien dès que possible. Si ce problème n'est pas réglé, votre véhicule pourrait arrêter soudainement alors que vous conduisez.

GTW_w017

Énergie du système électrique réduite Fonction non essentielle non disponible

Ce que signifie cette alerte :

Certaines fonctions non essentielles comme le chauffage des sièges ou la climatisation et le chauffage peuvent ne pas être disponibles ou elles peuvent fonctionner moins bien. Ce comportement normal est conçu pour aider votre véhicule à conserver une puissance électrique adéquate pour les fonctions essentielles.

Marche à suivre :

Cette alerte peut être présente en raison de diverses conditions du véhicule. Pour obtenir plus de détails et pour en savoir plus sur les actions recommandées, vérifiez s'il y a d'autres alertes actives qui touchent précisément le système électrique de votre véhicule.

GTW_w018

Énergie du système électrique réduite Fonction non essentielle non disponible

Ce que signifie cette alerte :

Certaines fonctions non essentielles comme le chauffage des sièges ou la climatisation et le chauffage peuvent ne pas être disponibles ou elles peuvent fonctionner moins bien. Ce comportement normal est conçu pour aider votre véhicule à conserver une puissance électrique adéquate pour les fonctions essentielles.

Marche à suivre :

Cette alerte peut être présente en raison de diverses conditions du véhicule. Pour obtenir plus de détails et pour en savoir plus sur les actions recommandées, vérifiez s'il y a d'autres alertes actives qui touchent précisément le système électrique de votre véhicule.



GTW_w174

Remplacez batterie 12 V – prendre rendez-vous Remplacez batterie pour effectuer mise à jour

Ce que signifie cette alerte :

La batterie basse tension ne fonctionne plus comme elle le devrait et vous devez la remplacer. Jusqu'au remplacement de la batterie basse tension, les mises à jour logicielles du véhicule ne pourront être complétées.

Marche à suivre :

Nous vous recommandons de faire remplacer la batterie basse tension dès que possible.

Vous pouvez prendre rendez-vous à partir de votre application mobile de Tesla ou avec un fournisseur indépendant qui offre le service de remplacement de batterie basse tension pour votre véhicule. Notez que les options des fournisseurs de service indépendants peuvent varier selon la configuration de votre véhicule et votre emplacement.

Vous pouvez conduire votre véhicule, même si cette alerte est présente. Cependant, si vous retardez le remplacement de la batterie basse tension, le véhicule pourrait, éventuellement, ne plus avoir assez de puissance électrique pour démarrer ou pour redémarrer après une conduite.

Si la batterie basse tension est trop faible pour que vous puissiez démarrer votre véhicule ou ouvrir les portières, voir [Entretien de la batterie à la page 190](#) pour connaître les actions recommandées.

Pour obtenir plus d'informations sur le système de batterie, voir [Renseignements relatifs à la batterie haute tension à la page 190](#).

GTW_w360

Assistant faible performance freins activé Pour arrêter, appuyez fermement sur le frein

Ce que signifie cette alerte :

La compensation d'évanouissement des freins est activée. Cette fonction d'aide au freinage s'active temporairement pour vous assurer de profiter d'un freinage adéquat lorsque votre véhicule détecte une performance de freinage réduite.

Lorsque cette fonction s'active, vous pourriez sentir la pédale de frein s'éloigner de votre pied et remarquer une forte augmentation de la pression de freinage. Vous pourriez également entendre un son de pompe venant de l'unité de freinage hydraulique à l'avant du véhicule. Ceci ne durera normalement que quelques secondes, selon la surface de la route et la vitesse du véhicule. C'est tout à fait normal et n'indique pas que votre véhicule a un problème.

Marche à suivre :

Continuez d'appuyer normalement sur la pédale de frein, ne « pompez » pas les freins (appuyer puis relâcher à répétition), car ceci interrompra la fonction.

Cette alerte disparaîtra lorsque votre véhicule s'immobilisera ou que vous n'appuierez plus sur la pédale de frein. Elle pourrait encore s'afficher pendant cinq secondes.

Une réduction de la performance de freinage est normalement temporaire et plusieurs raisons peuvent être en cause, dont la température des freins après un freinage brusque ou lorsque vous conduisez par temps très froid ou pluvieux. Il est également possible que vos plaquettes ou disques de freins soient usés et qu'ils doivent être remplacés.

Si vous continuez de remarquer une performance de freinage réduite et que la situation ne s'améliore pas avec le temps, veuillez contacter le service d'entretien Tesla, dès que possible, pour faire inspecter vos freins.

Pour en savoir plus, voir [Compensation hydraulique d'évanouissement des freins à la page 78](#).



GTW_w405

Énergie du système électrique réduite Le véhicule peut s'arrêter subitement

Ce que signifie cette alerte :

Le système électrique n'arrive pas à maintenir la tension nécessaire pour soutenir toutes les fonctions du véhicule.

Si cette alerte est présente alors que vous conduisez, le véhicule pourrait s'arrêter subitement.

Il est également possible que votre véhicule ne redémarre pas après la conduite actuelle.

Marche à suivre :

Nous recommandons de ne pas utiliser les fonctions non essentielles ou de réduire leur utilisation. Cela aidera votre véhicule à conserver une puissance électrique adéquate pour les fonctions essentielles. Cela peut aussi empêcher votre véhicule de s'éteindre avant d'être arrivé à destination, mais ce n'est pas garanti.

Si cette alerte demeure active, prenez un rendez-vous d'entretien immédiatement. Sans un entretien, il est possible que votre véhicule s'arrête subitement ou qu'il ne redémarre pas.

MCU_u005

Coffre avant ouvert Soyez prudent

Ce que signifie cette alerte :

Le coffre avant (capot) de votre véhicule a été détecté comme étant ouvert lors de la conduite.

Cette alerte indique qu'au moins un des loquets qui ferment le coffre avant (principal ou secondaire) n'a pu être confirmé comme fermé (confirmé étant bien verrouillé) lorsque votre véhicule a quitté le mode Stationnement.

Marche à suivre :

Comme cet état peut entraîner l'ouverture du coffre avant pendant la conduite, nous vous recommandons de conduire avec précaution jusqu'à ce que vous puissiez immobiliser le véhicule et passer au mode P (stationnement).

Lorsque votre véhicule sera stationné, assurez-vous que le coffre avant (capot) est bien fermé et que les deux verrous sont complètement engagés. Pour obtenir plus d'informations, consultez Instructions de fermeture pour le véhicule [Coffre avant à la page 30](#).

Cette alerte devrait disparaître lorsque le véhicule passe au mode P (stationnement). Cependant, elle peut s'afficher de nouveau si vous reprenez la route sans avoir d'abord inspecté le capot et vous être assuré qu'il est bien fermé.

Si cette alerte persiste lors de plusieurs conduites, ou si elle s'affiche de plus en plus souvent lors de plusieurs conduites, nous vous recommandons de prendre un rendez-vous d'entretien le plus rapidement possible.

Pour obtenir plus d'informations sur le coffre avant, consultez [Coffre avant à la page 30](#).

MCU_u019

Activez la connexion d'entretien au véhicule Diagnostic à distance en cours

Ce que signifie cette alerte :

Un technicien du service s'est connecté à distance à votre véhicule afin d'effectuer des vérifications ou des réparations. Vous remarquerez peut-être une perte au niveau de l'Infodivertissement lors cette connexion, mais cette alerte n'indique pas un problème avec votre véhicule.

Vous pouvez rouler avec votre véhicule.



Alertes de dépannage

Marche à suivre :

Ce message devrait disparaître dès que le technicien aura terminé les vérifications ou réparations. Une fois cette alerte effacée, vous devrez peut-être redémarrer votre écran tactile pour jouir de toutes les fonctionnalités de l'Infodivertissement. Pour en savoir plus, consultez Redémarrage de l'écran tactile dans le [guide À faire soi-même](#) de votre véhicule.

Si cette alerte ne disparaît pas au bout de 24 heures, il est recommandé de prendre un rendez-vous d'entretien par l'entremise de votre application mobile de Tesla ou avec un fournisseur de service indépendant. Notez que les options des fournisseurs de service indépendants peuvent varier selon la configuration de votre véhicule et votre emplacement.

MCU_w008

La pression d'air des pneus est très basse RANGÉZ-VOUS PRUDEMMENT

Ce que signifie cette alerte :

Cette alerte indique que la pression d'au moins un de vos pneus est très basse ou que vous avez une crevaison.

Le Système de surveillance de la pression des pneus (TPMS) a détecté que la pression d'un ou de plusieurs pneus est considérablement inférieure à la pression recommandée (RCP).

Marche à suivre :

Vous devriez vous ranger le plus tôt possible. Lorsque vous serez dans un endroit sécuritaire, vérifiez si vous avez une crevaison.

Au besoin, vous pouvez demander les options de l'assistance routière de Tesla (pneu mobile, roue prêtée, remorquage). Pour en savoir plus, voir [Communiquer avec le service d'assistance routière de Tesla à la page 244](#).

Si la situation n'est pas urgente, nous vous recommandons de visiter votre atelier de réparation de pneus local pour obtenir de l'aide ou de planifier un entretien à partir de l'application mobile de Tesla.

Consultez [Maintenir la pression des pneus à la page 208](#) pour savoir où trouver la pression recommandée (RCP) pour les pneus froids pour votre véhicule, comment vérifier la pression des pneus et comment maintenir vos pneus bien gonflés.

Cette alerte disparaîtra lorsque le système TPMS détectera une pression de pneu stable avec une différence maximale de 3 psi de la pression recommandée pour les pneus froids, et ce, pour chacun des pneus.

- Les témoins d'alerte et de pression des pneus peuvent demeurer présents après que vous ayez gonflé vos pneus jusqu'à la pression recommandée, mais ils devraient disparaître une fois que vous aurez parcouru une courte distance.
- Vous devrez possiblement conduire à plus de 15 mi/h (25 km/h) pendant au moins 10 minutes pour que le système de surveillance de la pression des pneus mesure et indique les pressions actuelles des pneus.

Pour en savoir plus sur la pression des pneus et sur le gonflage, voir [Soins et entretien des pneus à la page 208](#).

MCU_w010

Pression inférieure à celle suggérée Vérifiez la pression, ajustez au besoin

Ce que signifie cette alerte :

Cette alerte n'indique PAS que le pneu est à plat.

Le système de surveillance de la pression des pneus (TPMS) a détecté que la pression d'un ou de plusieurs pneus est d'au moins 20 % inférieure à la pression recommandée.

Consultez [Maintenir la pression des pneus à la page 208](#) pour savoir où trouver la pression recommandée (RCP) pour les pneus froids pour votre véhicule, comment vérifier la pression des pneus et comment maintenir vos pneus bien gonflés.



Cette alerte peut apparaître par temps froid, car l'air dans vos pneus se contracte naturellement lorsqu'il est froid diminuant conséquemment la pression des pneus.

Marche à suivre :

Ajoutez de l'air pour maintenir la pression recommandée pour les pneus froids. Même si des chutes de la pression des pneus sont normales par temps froids, assurez-vous que la pression recommandée pour les pneus froids est maintenue en tout temps.

L'alerte pourrait disparaître en conduisant le véhicule. Les pneus pourraient se réchauffer et faire, du même coup, augmenter la pression d'air. Même si l'alerte disparaît, les pneus devraient tout de même être gonflés une fois qu'ils auront refroidi.

Cette alerte disparaîtra une fois que le système de surveillance de la pression des pneus détecte que chaque pneu a été gonflé à la pression recommandée pour les pneus froids.

- Les témoins d'alerte et de pression des pneus peuvent demeurer présents après que vous ayez gonflé vos pneus jusqu'à la pression recommandée, mais ils devraient disparaître une fois que vous aurez parcouru une courte distance.
- Vous devrez possiblement conduire à plus de 15 mi/h (25 km/h) pendant au moins 10 minutes pour que le système de surveillance de la pression des pneus mesure et indique les pressions actuelles des pneus.

Si vous voyez de façon répétitive cette alerte pour un même pneu, faites inspecter ce dernier, il a peut-être une petite fuite. Vous pouvez visiter votre atelier de réparation de pneus local ou prendre un rendez-vous d'entretien à partir de l'application mobile de Tesla.

Pour en savoir plus sur la pression des pneus et sur le gonflage, voir [Soins et entretien des pneus à la page 208](#).

Pour en savoir plus sur la pression des pneus et sur le gonflage, voir [Soins et entretien des pneus à la page 208](#).

MCU_w029

Entretien requis

Prenez rendez-vous entretien maintenant

Ce que signifie cette alerte :

Cette alerte est émise à distance par Tesla lorsqu'une condition nécessitant un entretien est détectée sur votre véhicule.

Cette alerte peut être présente en raison de diverses conditions. Lorsque vous prenez rendez-vous, vous aurez accès à plus de détails.

Cette alerte peut uniquement être effacée par un technicien après l'entretien.

Marche à suivre :

Comme cette alerte peut être présente en raison de diverses conditions, nous vous recommandons de prendre rendez-vous le plus rapidement possible.

TAS_a313

Contrôle de suspension adaptative dégradé

La conduite peut être moins confortable

Ce que signifie cette alerte :

Il y a un problème avec le système de l'Amortisseur adaptatif de votre véhicule. Par conséquent, le système ne peut procurer des ajustements en temps réel au système de suspension pour optimiser le confort et la conduite.

Au lieu, tous les amortisseurs reçoivent des indications identiques. Votre conduite peut-être plus souple ou plus rigide qu'à l'habitude.

Marche à suivre :



Alertes de dépannage

Si cette alerte persiste lors des conduites subséquentes, prenez un rendez-vous d'entretien dès que possible. En attendant, vous pouvez conduire votre véhicule sans crainte.

Cette alerte est accompagnée d'un témoin lumineux jaune sur le tableau de bord. Pour en savoir plus, consultez [Suspension pneumatique à la page 82](#).

TAS_a314

Contrôle de suspension adaptative dégradé

Ce que signifie cette alerte :

Il y a un problème avec le système de l'Amortisseur adaptatif de votre véhicule. Par conséquent, le système ne peut procurer des ajustements en temps réel au système de suspension pour optimiser le confort et la conduite et votre conduite peut être plus souple qu'à l'habitude.

Marche à suivre :

Si cette alerte persiste lors des conduites subséquentes, prenez un rendez-vous d'entretien dès que possible. En attendant, vous pouvez conduire votre véhicule sans crainte.

Cette alerte est accompagnée d'un témoin lumineux rouge sur le tableau de bord. Pour en savoir plus, consultez [Suspension pneumatique à la page 82](#).

THC_u0005

La climatisation est réduite temporairement Systèmes du véhicule en cours de refroidissement

Ce que signifie cette alerte :

La performance du système de climatisation de l'habitacle est temporairement réduite, car votre véhicule doit utiliser son énergie pour refroidir la batterie haute tension (batterie) et le groupe motopropulseur. Ceci est tout à fait normal et n'indique pas de problème avec votre véhicule ou le système de climatisation.

En plus de refroidir l'intérieur du véhicule, le système de climatisation refroidit aussi la batterie. Pour assurer la longévité et une performance optimale de la batterie, la priorité du système de climatisation est de refroidir cette dernière pour qu'elle demeure dans la plage de températures idéale.

Dans des environnements chauds, il est normal que votre véhicule, pendant de courtes périodes, priorise le refroidissement de la batterie. La plupart du temps, lorsque ceci se produit, c'est que votre véhicule supercharge par temps chaud.

Marche à suivre :

Aucune action n'est requise. Vous pouvez rouler avec votre véhicule.

Cette alerte devrait disparaître sous peu et la performance du système de climatisation de l'habitacle devrait revenir à la normale. Dans certains cas, l'alerte et le comportement du véhicule demeureront jusqu'à la fin du superchargement.

Si l'alerte persiste pendant plusieurs sorties du véhicule et qu'elle est accompagnée d'autres alertes indiquant des problèmes potentiels avec le système de climatisation, communiquez avec le service Tesla pour prendre rendez-vous et faire inspecter votre système de climatisation.

THC_w0100

Chauf. batt. indis. - Vit. recharge basse Recharge potent. indis. par temps froid

Ce que signifie cette alerte :

Un problème touchant la performance du chauffage de la batterie haute tension de votre véhicule a été détecté.



Sans un réchauffement adéquat de la batterie haute tension, la vitesse de recharge (taux de recharge) peut être moindre. Lorsque le chauffage de la batterie haute tension est non disponible, votre véhicule pourrait ne pas parvenir à se recharger par temps froids.

Marche à suivre :

Vous pouvez rouler avec votre véhicule. Votre véhicule peut aussi se connecter à une borne de recharge et se recharger. Cependant, lorsqu'il fait froid, votre véhicule pourrait ne pas être en mesure de se recharger ou la recharge pourrait prendre plus de temps que prévue.

Si possible, tentez de recharger votre véhicule dans un endroit fermé, comme un garage, où la température ambiante sera plus chaude et où le chauffage de la batterie haute tension ne sera pas nécessaire.

Si vous conduisez par temps froid, nous vous recommandons de ne **PAS** vous fier aux bornes de recharge se trouvant sur votre itinéraire, car la batterie haute tension pourrait être trop froide pour se recharger.

- Si vous devez recharger votre véhicule, tentez de le faire immédiatement après votre conduite. La batterie haute tension pourrait être encore assez chaude.
- Si vous laissez votre véhicule stationné dehors par temps froid après votre conduite, votre batterie haute tension se refroidira et pourrait ne pas pouvoir se recharger.

Similairement, vous ne devez pas vous fier au freinage récupératif pour recharger la batterie haute tension lorsqu'il fait froid, car le freinage récupératif pourrait être non disponible lorsque la batterie est froide. Pour en savoir plus, voir [Freinage récupératif à la page 78](#).

Cette alerte peut être présente pour plusieurs raisons. Elle peut être causée par un état temporaire qui ne requiert aucune action de votre part.

Cependant, si cette alerte persiste pendant plusieurs conduites ou qu'elle est accompagnée d'autres alertes qui indiquent des problèmes potentiels avec le chauffage ou le système de climatisation de votre véhicule, nous vous recommandons de prendre un rendez-vous d'entretien dès que possible.

Pour en savoir plus sur la recharge, voir [Instructions de recharge à la page 192](#).

Pour en savoir plus sur la batterie haute tension, consultez [Renseignements relatifs à la batterie haute tension à la page 190](#).

UMC_w001

Recharge impossible avec connecteur mobile Prise terre incorrecte, essayez autre prise

Ce que signifie cette alerte :

Le connecteur mobile a détecté que la prise électrique n'est pas dotée d'une prise de terre suffisante et ceci risque de causer une connexion à la terre manquante ou défectueuse.

Cette alerte n'indique pas un problème avec votre connecteur mobile ou votre véhicule, mais plutôt avec la prise murale ou l'installation électrique à laquelle votre connecteur mobile est connecté.

Marche à suivre :

Demandez à un électricien d'inspecter votre installation électrique. Votre électricien doit vérifier la mise à la terre au niveau de votre disjoncteur ou de votre boîtier de répartition de puissance et s'assurer que les connexions sont faites à la prise avant que vous tentiez de rebrancher le connecteur mobile.

Si vous devez recharger votre véhicule avant la visite de l'électricien, essayez une autre prise, un autre emplacement et un autre type de station de recharge.

Vous pouvez également essayer de recharger votre véhicule à l'aide d'un Superchargeur Tesla ou à une des destinations avec chargement que vous trouverez sur la carte affichée sur l'écran tactile de votre véhicule. Voir [Cartes et navigation à la page 176](#) pour en savoir plus.



Alertes de dépannage

Pour obtenir plus d'informations sur le dépannage des témoins lumineux du connecteur mobile ou sur les problèmes de recharge, reportez-vous au [manuel du produit](#).

UMC_w002

Recharge impossible – disjoncteur déclenché

Retirez poignée port de charge et réessayez

Ce que signifie cette alerte :

Le véhicule ne peut recharger, car le disjoncteur de fuite de terre dans le connecteur mobile s'est déclenché.

Tout comme le disjoncteur de fuite de terre dans une prise murale, cette fonction est conçue pour arrêter le courant électrique lorsqu'un problème survient. Il a arrêté la recharge pour protéger votre véhicule et l'équipement de recharge.

Ceci peut se produire pour plusieurs raisons. Le problème pourrait être le câble de recharge, la poignée ou le port de recharge ou même un composant embarqué dans le véhicule.

Marche à suivre :

Vérifiez le port de recharge et la poignée pour toute accumulation d'eau ou présence anormale ou excessive d'humidité. Si vous détectez de l'humidité excessive, attendez et laissez la partie intérieure et la partie exposée de la poignée de recharge sécher complètement avant de réessayer.

Inspectez l'équipement de recharge pour vous assurer qu'il n'est pas endommagé.

- **N'utilisez jamais le câble** s'il est endommagé ou usé. Essayez plutôt un autre équipement de recharge.
- Si le câble est en bon état, essayez de reprendre la recharge avec le même connecteur mobile.

Si le problème persiste et empêche la recharge, essayez un autre équipement de recharge.

Cette alerte concerne l'équipement de recharge externe et les sources d'alimentation et elle n'indique normalement pas un problème avec le véhicule pouvant être réglé par un entretien.

Vous pouvez également essayer de recharger votre véhicule à l'aide d'un Superchargeur Tesla ou à une des destinations avec chargement que vous trouverez sur la carte affichée sur l'écran tactile de votre véhicule. Voir [Cartes et navigation à la page 176](#) pour en savoir plus.

Pour obtenir plus d'informations sur le dépannage des témoins lumineux du connecteur mobile ou sur les problèmes de recharge, reportez-vous au [manuel du produit](#).

UMC_w004

Recharge impossible avec connecteur mobile

Tension trop élevée/changer de prise murale

Ce que signifie cette alerte :

Le véhicule ne recharge pas ou la recharge s'interrompt **parce que** le connecteur mobile :

- Détecte que la tension de la prise murale est trop élevée, **ou**
- Détecte une augmentation de tension d'alimentation soudaine provenant de la prise murale.

Marche à suivre :

Essayez de recharger le véhicule avec une prise murale différente. Si le véhicule commence à recharger, le problème était probablement causé par la prise murale d'origine. Communiquez avec un électricien qui inspectera la connexion du câblage de la structure jusqu'à cette prise.

Si le véhicule ne recharge toujours pas avec une prise murale différente, essayez d'effectuer la recharge à un autre emplacement.



Vous pouvez également essayer de recharger votre véhicule à l'aide d'un Superchargeur Tesla ou à une des destinations avec chargement que vous trouverez sur la carte affichée sur l'écran tactile de votre véhicule. Voir [Cartes et navigation à la page 176](#) pour en savoir plus.

Pour obtenir plus d'informations sur le dépannage des témoins lumineux du connecteur mobile ou sur les problèmes de recharge, reportez-vous au [manuel du produit](#).

UMC_w005

Recharge impossible avec connecteur mobile

Tension trop faible/changez de prise murale

Ce que signifie cette alerte :

Le véhicule ne recharge pas ou la recharge s'interrompt **parce que** le connecteur mobile :

- Ne détecte pas assez de tension d'alimentation provenant de la prise murale, **ou**
- Détecte une baisse de tension d'alimentation soudaine provenant de la prise murale.

Marche à suivre :

Essayez de recharger le véhicule avec une prise murale différente. Si le véhicule commence à recharger, le problème était probablement causé par la prise murale d'origine. Communiquez avec un électricien qui inspectera la connexion du câblage de la structure jusqu'à cette prise.

Si le véhicule ne recharge toujours pas avec une prise murale différente, essayez d'effectuer la recharge à un autre emplacement.

Cette alerte concerne l'équipement de recharge externe et les sources d'alimentation et elle n'indique normalement pas un problème avec le véhicule pouvant être réglé par un entretien.

Vous pouvez également essayer de recharger votre véhicule à l'aide d'un Superchargeur Tesla ou à une des destinations avec chargement que vous trouverez sur la carte affichée sur l'écran tactile de votre véhicule. Voir [Cartes et navigation à la page 176](#) pour en savoir plus.

Pour obtenir plus d'informations sur le dépannage des témoins lumineux du connecteur mobile ou sur les problèmes de recharge, reportez-vous au [manuel du produit](#).

UMC_w007

Boîte contrôle connecteur mobile très chaude

Faire refroidir connecteur, reprendre charge

Ce que signifie cette alerte :

La recharge a été interrompue, car le connecteur mobile a détecté une température élevée dans la boîte de contrôle.

Marche à suivre :

Assurez-vous que rien ne recouvre le connecteur mobile et qu'il n'est pas près d'une source de chaleur. Si le problème persiste sous des conditions de températures normales (inférieures à 100 °F ou 38 °C), un entretien est requis.

Vous pouvez également essayer de recharger votre véhicule à l'aide d'un Superchargeur Tesla ou à une des destinations avec chargement que vous trouverez sur la carte affichée sur l'écran tactile de votre véhicule. Voir [Cartes et navigation à la page 176](#) pour en savoir plus.

Pour obtenir plus d'informations sur le dépannage des témoins lumineux du connecteur mobile ou sur les problèmes de recharge, reportez-vous au [manuel du produit](#).



UMC_w008

Recharge impossible – prise murale chaude Inspection prise et câblage recommandée

Ce que signifie cette alerte :

Les alertes de température élevée détectées par un connecteur mobile indiquent que la prise utilisée devient trop chaude, la recharge s'est donc arrêtée pour protéger la prise.

Cette alerte n'indique pas un problème avec votre connecteur mobile ou votre véhicule, mais plutôt avec la prise murale ou l'installation électrique à laquelle votre connecteur mobile est connecté.

Une prise peut devenir chaude lorsque l'adaptateur n'est pas complètement inséré, que la connexion du câblage est desserrée ou qu'elle présente des signes d'usure.

Marche à suivre :

Assurez-vous que votre adaptateur est bien inséré dans la prise. Si votre vitesse de recharge ne revient pas à la normale, communiquez avec un électricien afin de faire inspecter votre prise et les connexions de câblage de la structure jusqu'à la prise et d'effectuer les réparations requises.

Si votre prise présente des signes d'usure, elle doit être remplacée par une prise de qualité supérieure. Pensez à installer un Wall Connector Tesla de qualité supérieure plus pratique et offrant des vitesses de recharge plus rapides.

UMC_w009

Recharge impossible – poignée trop chaude Vérifiez poignée ou port charge pour débris

Ce que signifie cette alerte :

La recharge a été interrompue, car le connecteur mobile a détecté une température élevée dans la poignée de recharge qui se connecte au port de recharge de votre véhicule.

Marche à suivre :

Assurez-vous que la poignée du connecteur mobile est complètement insérée dans la prise du port de recharge de votre véhicule.

Vérifiez que l'entrée du port de recharge et la poignée du connecteur mobile ne sont pas obstruées ou humides. Assurez-vous que toute obstruction dans le port de recharge ou la poignée du connecteur mobile a été retirée et que toute humidité a pu sécher, puis essayez de réinsérer la poignée du connecteur mobile dans le port de recharge.

Assurez-vous que rien ne recouvre la poignée du connecteur mobile et que ce dernier n'est pas près d'une source de chaleur.

Si l'alerte persiste sous des conditions de températures normales (inférieures à 100 °F ou 38 °C) et qu'elle apparaît pendant plusieurs tentatives de recharge, ceci pourrait indiquer un problème avec le connecteur mobile ou votre véhicule. Nous vous recommandons de planifier un entretien dès que possible.

Vous pouvez également essayer de recharger votre véhicule à l'aide d'un Superchargeur Tesla ou à une des destinations avec chargement que vous trouverez sur la carte affichée sur l'écran tactile de votre véhicule. Voir [Cartes et navigation à la page 176](#) pour en savoir plus.

Pour obtenir plus d'informations sur le dépannage des témoins lumineux du connecteur mobile ou sur les problèmes de recharge, reportez-vous au [manuel du produit](#).

UMC_w010

Connexion du connecteur à adaptateur chaude Refroidir – branchez adaptateur au connecteur

Ce que signifie cette alerte :



La recharge a été interrompue, car le connecteur mobile a détecté une température élevée à la connexion entre l'adaptateur de prise murale et la boîte de contrôle.

Marche à suivre :

Assurez-vous que l'adaptateur de prise murale est bien connecté à la boîte de contrôle du connecteur mobile.

Assurez-vous que rien ne recouvre l'adaptateur de prise murale et qu'il n'est pas près d'une source de chaleur.

Après l'avoir débranché de la source d'alimentation (prise murale), vérifiez la connexion de l'adaptateur de prise murale et de la boîte de contrôle du connecteur mobile pour relever toute présence d'obstruction ou d'humidité. Assurez-vous que toute obstruction a été éliminée et que toute humidité a pu sécher, puis essayez de réinsérer l'adaptateur de la fiche murale dans le connecteur mobile et de le brancher à la source d'alimentation (prise murale)

Lorsque la température de la boîte de contrôle du connecteur murale a diminué et que les obstructions (le cas échéant) ont été retirées, l'alerte devrait disparaître et vous devriez pouvoir reprendre la recharge.

Vous pouvez également essayer de recharger votre véhicule à l'aide d'un Superchargeur Tesla ou à une des destinations avec chargement que vous trouverez sur la carte affichée sur l'écran tactile de votre véhicule. Voir [Cartes et navigation à la page 176](#) pour en savoir plus.

Pour obtenir plus d'informations sur le dépannage des témoins lumineux du connecteur mobile ou sur les problèmes de recharge, reportez-vous au [manuel du produit](#).

UMC_w011

Erreur communication équip. de recharge

Réessayez ou essayez équipement différent

Ce que signifie cette alerte :

Votre véhicule ne peut recharger, car il n'arrive pas à bien communiquer avec le connecteur mobile. Le connecteur mobile n'arrive pas à confirmer à l'aide du dispositif de détection de proximité que la poignée de recharge est bien insérée dans votre véhicule.

Marche à suivre :

Premièrement, confirmez que le problème de communication est bien causé par le connecteur mobile et non en raison d'un problème avec votre véhicule. C'est normalement le cas.

Pour obtenir une confirmation, essayez de recharger votre véhicule avec un équipement de recharge externe différent.

- Si le véhicule commence à recharger, le problème était probablement causé par le connecteur mobile.
- Si le véhicule ne recharge toujours pas, le problème provient peut-être du véhicule.

Inspectez la prise du port de recharge et la poignée du connecteur mobile pour relever toute présence d'obstruction (au besoin, utilisez une lampe de poche). Assurez-vous que toute obstruction a été éliminée et que toute humidité a pu sécher, puis essayez de réinsérer l'adaptateur de la fiche murale dans le connecteur mobile et de le brancher à la source d'alimentation (prise murale).

Cette alerte concerne l'équipement de recharge externe et les sources d'alimentation et elle n'indique normalement pas un problème avec le véhicule pouvant être réglé par un entretien.

Vous pouvez également essayer de recharger votre véhicule à l'aide d'un Superchargeur Tesla ou à une des destinations avec chargement que vous trouverez sur la carte affichée sur l'écran tactile de votre véhicule. Voir [Cartes et navigation à la page 176](#) pour en savoir plus.

Pour obtenir plus d'informations sur le dépannage des témoins lumineux du connecteur mobile ou sur les problèmes de recharge, reportez-vous au [manuel du produit](#).

Pour en savoir plus sur la recharge, voir [Instructions de recharge à la page 192](#).



UMC_w012

Erreur communication équip. de recharge Réessayez ou essayez équipement différent

Ce que signifie cette alerte :

Votre véhicule ne peut recharger, car il n'arrive pas à bien communiquer avec le connecteur mobile. Le connecteur mobile détecte qu'il ne peut émettre ou maintenir un signal valide du pilote de contrôle.

Marche à suivre :

Premièrement, confirmez que le problème de communication est bien causé par le connecteur mobile et non en raison d'un problème avec votre véhicule. C'est normalement le cas.

Pour obtenir une confirmation, essayez de recharger votre véhicule avec un équipement de recharge externe différent.

- Si le véhicule commence à recharger, le problème était probablement causé par le connecteur mobile.
- Si le véhicule ne recharge toujours pas, le problème provient peut-être du véhicule.

Inspectez la prise du port de recharge et la poignée du connecteur mobile pour relever toute présence d'obstruction (au besoin, utilisez une lampe de poche). Assurez-vous que toute obstruction a été éliminée et que toute humidité a pu sécher, puis essayez de réinsérer l'adaptateur de la fiche murale dans le connecteur mobile et de le brancher à la source d'alimentation (prise murale).

Cette alerte concerne l'équipement de recharge externe et les sources d'alimentation et elle n'indique normalement pas un problème avec le véhicule pouvant être réglé par un entretien.

Vous pouvez également essayer de recharger votre véhicule à l'aide d'un Superchargeur Tesla ou à une des destinations avec chargement que vous trouverez sur la carte affichée sur l'écran tactile de votre véhicule. Voir [Cartes et navigation à la page 176](#) pour en savoir plus.

Pour obtenir plus d'informations sur le dépannage des témoins lumineux du connecteur mobile ou sur les problèmes de recharge, reportez-vous au [manuel du produit](#).

Pour en savoir plus sur la recharge, voir [Instructions de recharge à la page 192](#).

UMC_w013

Erreur adaptateur – Vitesse recharge réduite Branchez adaptateur dans connecteur, réessayez

Ce que signifie cette alerte :

Votre connecteur mobile n'arrive pas à communiquer avec l'adaptateur de prise murale. Comme votre connecteur mobile n'arrive pas à vérifier la température de l'adaptateur de la prise murale, le courant de recharge est automatiquement réduit à 8 A.

Marche à suivre :

1. Débranchez complètement votre connecteur mobile, sans oublier l'adaptateur de la prise murale.
2. Assurez-vous que la connexion entre l'adaptateur de la prise murale et le corps principal de votre connecteur mobile est bien établie.
 - a. Déconnectez complètement l'adaptateur de la prise murale du corps principal de votre connecteur mobile.
 - b. Réinsérez complètement l'adaptateur de la prise murale dans le corps principal de votre connecteur mobile en effectuant une pression jusqu'à ce qu'il s'enclenche.
3. Réessayez de recharger en insérant complètement le connecteur mobile, avec l'adaptateur de prise murale, dans la prise murale.
4. Si l'alerte persiste, essayez un adaptateur de prise murale différent (consultez les étapes ci-dessus pour vous assurer que l'adaptateur est bien connecté à votre connecteur mobile).



- a. Si l'alerte ne s'affiche plus, l'adaptateur de prise murale que vous utilisiez avant est probablement défectueux.
- b. Si l'alerte persiste, le problème vient probablement de votre connecteur mobile.

Si nécessaire, procurez-vous un autre adaptateur de prise murale ou un autre connecteur mobile.

En attendant, vous pouvez continuer de recharger avec le même équipement. Le taux de recharge sera réduit, car le courant de recharge sera limité à 8 A tant que cette condition persiste.

Vous pouvez également essayer de recharger votre véhicule à l'aide d'un Superchargeur Tesla ou à une des destinations avec chargement que vous trouverez sur la carte affichée sur l'écran tactile de votre véhicule. Voir [Cartes et navigation à la page 176](#) pour en savoir plus.

Pour obtenir plus d'informations sur le dépannage des témoins lumineux du connecteur mobile ou sur les problèmes de recharge, reportez-vous au [manuel du produit](#).

UMC_w014

Erreur adaptateur – Vitesse recharge réduite **Branchez adaptateur dans connecteur, réessayez**

Ce que signifie cette alerte :

Votre connecteur mobile n'arrive pas à communiquer avec l'adaptateur de prise murale. Comme votre connecteur mobile n'arrive pas à déterminer le type de prise murale dans laquelle l'adaptateur de prise murale est branché, le courant de recharge est automatiquement réduit à 8 A.

Marche à suivre :

1. Débranchez complètement votre connecteur mobile, sans oublier l'adaptateur de la prise murale.
2. Assurez-vous que la connexion entre l'adaptateur de la prise murale et le corps principal de votre connecteur mobile est bien établie.
 - a. Déconnectez complètement l'adaptateur de la prise murale du corps principal de votre connecteur mobile.
 - b. Réinsérez complètement l'adaptateur de la prise murale dans le corps principal de votre connecteur mobile en effectuant une pression jusqu'à ce qu'il s'enclenche.
3. Réessayez de recharger en insérant complètement le connecteur mobile, avec l'adaptateur de prise murale, dans la prise murale.
4. Si l'alerte persiste, essayez un adaptateur de prise murale différent (consultez les étapes ci-dessus pour vous assurer que l'adaptateur est bien connecté à votre connecteur mobile).
 - a. Si l'alerte ne s'affiche plus, l'adaptateur de prise murale que vous utilisiez avant est probablement défectueux.
 - b. Si l'alerte persiste, le problème vient probablement de votre connecteur mobile.

Si nécessaire, procurez-vous un autre adaptateur de prise murale ou un autre connecteur mobile. En attendant, vous pouvez continuer de recharger avec le même équipement. Le taux de recharge sera réduit, car le courant de recharge sera limité à 8 A tant que cette condition persiste.

Vous pouvez également essayer de recharger votre véhicule à l'aide d'un Superchargeur Tesla ou à une des destinations avec chargement que vous trouverez sur la carte affichée sur l'écran tactile de votre véhicule. Voir [Cartes et navigation à la page 176](#) pour en savoir plus.

Pour obtenir plus d'informations sur le dépannage des témoins lumineux du connecteur mobile ou sur les problèmes de recharge, reportez-vous au [manuel du produit](#).

UMC_w015

Erreur adaptateur – Vitesse recharge réduite **Branchez adaptateur dans connecteur, réessayez**

Ce que signifie cette alerte :



Alertes de dépannage

Votre connecteur mobile n'arrive pas à communiquer avec l'adaptateur de prise murale. Comme votre connecteur mobile n'arrive pas à déterminer le type de prise murale dans laquelle l'adaptateur de prise murale est branché, le courant de recharge est automatiquement réduit à 8 A.

Marche à suivre :

1. Débranchez complètement votre connecteur mobile, sans oublier l'adaptateur de la prise murale.
2. Assurez-vous que la connexion entre l'adaptateur de la prise murale et le corps principal de votre connecteur mobile est bien établie.
 - a. Déconnectez complètement l'adaptateur de la prise murale du corps principal de votre connecteur mobile.
 - b. Réinsérez complètement l'adaptateur de la prise murale dans le corps principal de votre connecteur mobile en effectuant une pression jusqu'à ce qu'il s'enclenche.
3. Réessayez de recharger en insérant complètement le connecteur mobile, avec l'adaptateur de prise murale, dans la prise murale.
4. Si l'alerte persiste, essayez un adaptateur de prise murale différent (consultez les étapes ci-dessus pour vous assurer que l'adaptateur est bien connecté à votre connecteur mobile).
 - a. Si l'alerte ne s'affiche plus, l'adaptateur de prise murale que vous utilisiez avant est probablement défectueux.
 - b. Si l'alerte persiste, le problème vient probablement de votre connecteur mobile.

Si nécessaire, procurez-vous un autre adaptateur de prise murale ou un autre connecteur mobile. En attendant, vous pouvez continuer de recharger avec le même équipement. Le taux de recharge sera réduit, car le courant de recharge sera limité à 8 A tant que cette condition persiste.

Vous pouvez également essayer de recharger votre véhicule à l'aide d'un Superchargeur Tesla ou à une des destinations avec chargement que vous trouverez sur la carte affichée sur l'écran tactile de votre véhicule. Voir [Cartes et navigation à la page 176](#) pour en savoir plus.

Pour obtenir plus d'informations sur le dépannage des témoins lumineux du connecteur mobile ou sur les problèmes de recharge, reportez-vous au [manuel du produit](#).

UMC_w016

Boîte contrôle connecteur mobile très chaude Vitesse de recharge maximale réduite

Ce que signifie cette alerte :

La tension de recharge a été temporairement réduite, car le connecteur mobile a détecté une température élevée dans la boîte de contrôle.

Marche à suivre :

Assurez-vous que rien ne recouvre le connecteur mobile et qu'il n'est pas près d'une source de chaleur. Si le problème persiste sous des conditions de températures normales (inférieures à 100 °F ou 38 °C), un entretien est requis.

Vous pouvez également essayer de recharger votre véhicule à l'aide d'un Superchargeur Tesla ou à une des destinations avec chargement que vous trouverez sur la carte affichée sur l'écran tactile de votre véhicule. Voir [Cartes et navigation à la page 176](#) pour en savoir plus.

Pour obtenir plus d'informations sur le dépannage des témoins lumineux du connecteur mobile ou sur les problèmes de recharge, reportez-vous au [manuel du produit](#).

UMC_w017

Vitesse recharge réduite – prise très chaude Inspection prise et câblage recommandée

Ce que signifie cette alerte :



Les alertes de température élevée détectées par un connecteur mobile indiquent que la prise utilisée devient trop chaude, la recharge est donc ralentie pour protéger la prise.

Ceci est normalement un problème relié à la prise, plutôt qu'un problème avec votre véhicule ou votre connecteur mobile. Une prise peut devenir chaude lorsque l'adaptateur n'est pas complètement inséré, que la connexion du câblage est desserrée ou qu'elle présente des signes d'usure.

Marche à suivre :

Assurez-vous que votre adaptateur est bien inséré dans la prise. Si votre vitesse de recharge ne revient pas à la normale, communiquez avec un électricien afin de faire inspecter votre prise et les connexions de câblage de la structure jusqu'à la prise et d'effectuer les réparations requises.

Si votre prise présente des signes d'usure, elle doit être remplacée par une prise de qualité supérieure. Pensez à installer un Wall Connector Tesla de qualité supérieure plus pratique et offrant des vitesses de recharge plus rapides.

UMC_w018

Vitesse recharge réduite – poignée chaude Vérifiez poignée ou port charge pour débris

Ce que signifie cette alerte :

La tension de recharge a été temporairement réduite, car le connecteur mobile a détecté une température plus élevée dans la poignée de recharge qui se connecte au port de recharge de votre véhicule.

Marche à suivre :

Assurez-vous que la poignée du connecteur mobile est complètement insérée dans la prise du port de recharge de votre véhicule.

Vérifiez que l'entrée du port de recharge et la poignée du connecteur mobile ne sont pas obstruées ou humides. Assurez-vous que toute obstruction dans le port de recharge ou la poignée du connecteur mobile a été retirée et que toute humidité a pu sécher, puis essayez de réinsérer la poignée du connecteur mobile dans le port de recharge.

Assurez-vous que rien ne recouvre la poignée du connecteur mobile et que ce dernier n'est pas près d'une source de chaleur.

Si l'alerte persiste sous des conditions de températures normales (inférieures à 100 °F ou 38 °C) et qu'elle apparaît pendant plusieurs tentatives de recharge, ceci pourrait indiquer un problème avec le connecteur mobile ou votre véhicule. Nous vous recommandons de planifier un entretien dès que possible.

Vous pouvez également essayer de recharger votre véhicule à l'aide d'un Superchargeur Tesla ou à une des destinations avec chargement que vous trouverez sur la carte affichée sur l'écran tactile de votre véhicule. Voir [Cartes et navigation à la page 176](#) pour en savoir plus.

Pour obtenir plus d'informations sur le dépannage des témoins lumineux du connecteur mobile ou sur les problèmes de recharge, reportez-vous au [manuel du produit](#).

UMC_w019

Connexion du connecteur à adaptateur chaude Vitesse de recharge maximale réduite

Ce que signifie cette alerte :

La tension de recharge a été réduite, car le connecteur mobile a détecté une température élevée à la connexion entre l'adaptateur de prise murale et la boîte de contrôle.

Marche à suivre :

Assurez-vous que l'adaptateur de prise murale est bien connecté à la boîte de contrôle du connecteur mobile.

Après l'avoir débranché de la source d'alimentation (prise murale), inspectez la connexion de l'adaptateur de prise murale et de la boîte de contrôle du connecteur mobile pour relever toute présence d'obstruction ou d'humidité.



Alertes de dépannage

Nous vous recommandons d'enlever tout débris ou objet. Assurez-vous que toute obstruction a été éliminée et que toute humidité a pu sécher, puis essayez de réinsérer l'adaptateur de la fiche murale dans le connecteur mobile et de le brancher à la source d'alimentation (prise murale)

Assurez-vous que rien ne recouvre l'adaptateur de prise murale et qu'il n'est pas près d'une source de chaleur. Si l'alerte persiste sous des conditions de températures normales (inférieures à 100 °F ou 38 °C) et qu'elle apparaît pendant plusieurs tentatives de recharge, ceci pourrait indiquer un problème avec le connecteur mobile ou votre véhicule. Nous vous recommandons de planifier un entretien dès que possible.

Vous pouvez également essayer de recharger votre véhicule à l'aide d'un Superchargeur Tesla ou à une des destinations avec chargement que vous trouverez sur la carte affichée sur l'écran tactile de votre véhicule. Voir [Cartes et navigation à la page 176](#) pour en savoir plus.

Pour obtenir plus d'informations sur le dépannage des témoins lumineux du connecteur mobile ou sur les problèmes de recharge, reportez-vous au [manuel du produit](#).



Applicabilité du document

Pour connaître tous les nouveaux détails et les informations importantes personnalisés à votre véhicule, consultez le Manuel du conducteur sur l'écran tactile de votre véhicule en touchant **Contrôles > Entretien > Manuel du conducteur**. Les informations sont personnalisées à votre véhicule selon les fonctionnalités que vous avez achetées, la configuration, la région de mise en marché et la version du logiciel. En comparaison, les informations pour le conducteur qui sont offertes par Tesla en d'autres formats sont mises à jour au besoin et elles ne sont pas uniques à votre véhicule.

Les informations relatives aux nouvelles fonctionnalités sont affichées sur l'écran tactile après une mise à jour logicielle et elles peuvent être consultées à tout moment en touchant **Contrôles > Logiciel > Notes de mise à jour**. Si les renseignements apparaissant dans le Manuel du conducteur ne concordent pas avec les renseignements des notes de mise à jour, ces dernières priment.

Illustrations

Les illustrations du présent document sont fournies à titre indicatif uniquement. En fonction des options du véhicule, de la version du logiciel et du marché, les renseignements qui apparaissent sur l'écran tactile de votre véhicule Tesla peuvent être affichés un peu différemment.

Disponibilité des fonctions

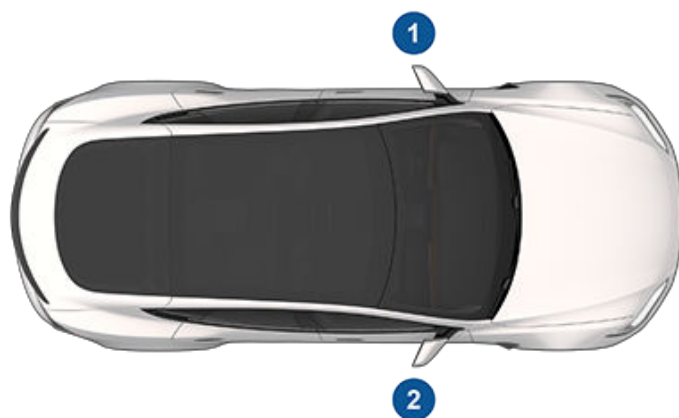
Certaines fonctions sont offertes seulement avec certaines configurations de véhicule ou dans certaines régions. Même si elles sont mentionnées dans le Manuel du conducteur, les options et les fonctions ne sont pas nécessairement offertes pour votre véhicule. Voir [Énoncé de disponibilité de fonctionnalités à la page 301](#) pour en savoir plus.

Erreurs ou inexactitudes

Toutes les caractéristiques techniques et descriptions ont été jugées exactes au moment de leur impression. Comme Tesla poursuit un objectif d'amélioration continue, elle se réserve le droit d'apporter des modifications à ses produits à tout moment. Pour nous faire part de toute inexactitude ou omission, ou encore pour émettre des commentaires ou des suggestions d'ordre général quant à la qualité du Manuel du Conducteur, envoyez un courriel à ownersmanualfeedback@tesla.com.

Emplacement des composants

Les renseignements pour le propriétaire peuvent préciser l'emplacement d'un composant comme étant situé sur le côté droit ou gauche du véhicule. Comme indiqué, gauche (1) et droite (2) représentent les côtés du véhicule lorsque vous êtes assis dans ce dernier.



Droits d'auteurs et marques déposées

© 2012–2024 Tesla, inc. Tous les renseignements contenus dans le présent guide et tous les logiciels du véhicule sont assujettis à des droits d'auteur et à d'autres droits de propriété intellectuelle par Tesla, inc. et ses concédants. Ce texte ne doit pas être modifié, reproduit ou copié, en totalité ou en partie, sans l'autorisation écrite de Tesla, Inc. et de ses concédants. Des renseignements supplémentaires sont disponibles sur demande. Tesla utilise des logiciels créés par la communauté des logiciels libres. Consultez le site Web de logiciels libres de Tesla à l'adresse suivante : <http://www.tesla.com/opensource>. HD Radio est une marque déposée de iBiquity Digital Corporation. Les marques de commerce ou marques déposées suivantes sont la propriété de Tesla, Inc. aux États-Unis et dans d'autres pays :

TESLA



TESLA MOTORS

TESLA ROADSTER

MODEL S

MODEL X

MODEL 3

MODEL Y

CYBERTRUCK

TESLA





À propos des présents renseignements pour le propriétaire

Toutes les autres marques de commerce contenues dans ce document sont la propriété de leurs propriétaires respectifs et leur utilisation dans le présent document ne constitue pas un soutien ou une approbation de leurs produits ou services. L'utilisation non autorisée de toute marque de commerce faisant l'objet d'une mention dans ce document ou sur le véhicule est strictement interdite.



Votre Tesla évolue constamment et des fonctionnalités sont ajoutées ou améliorées avec chaque mise à jour logicielle. Cependant, selon le logiciel installé dans votre véhicule, ce dernier pourrait ne pas être doté de toutes les fonctionnalités; ou les fonctionnalités pourraient ne pas fonctionner comme décrites dans le Manuel du propriétaire. Les fonctionnalités de votre véhicule varient en fonction de votre région commerciale, de la configuration de votre véhicule, des options achetées, des mises à jour logicielles et plus encore.

Même si certaines options et fonctionnalités sont mentionnées dans ce Manuel du propriétaires, ceci ne garantit pas qu'elles sont offertes dans votre véhicule en particulier. La meilleure façon de vous assurer que vous profitez des dernières et des meilleures fonctionnalités est d'installer les mises à jour logicielles dès qu'elles sont offertes pour votre véhicule. Vous pouvez également régler vos préférences à **Contrôles > Préférences logiciel > Avancé**. Voir [Mises à jour logicielles à la page 203](#) pour en savoir plus. Pour les fonctionnalités offertes dans votre véhicule, assurez-vous de toujours respecter les lois locales et les limites et ainsi assurer votre sécurité, ainsi que celle de vos passagers et des autres utilisateurs de la route.



Enregistreur de données de conduite (EDC)

Model S est dotée d'un enregistreur de données de conduite (EDC). L'objectif principal d'un EDC est d'enregistrer, dans certaines situations d'accident ou de quasi-accident, des données telles que le déploiement d'un coussin gonflable ou la collision avec un obstacle routier, afin de mieux comprendre le fonctionnement des systèmes du véhicule. L'EDC est conçu pour enregistrer les données relatives à la dynamique du véhicule et à ses systèmes de sécurité, et ce, pendant une courte durée d'habituellement 30 secondes ou moins. L'EDC dans la Model S est conçu pour enregistrer des données comme :

- la façon dont divers systèmes de votre véhicule fonctionnaient;
- si les ceintures de sécurité du conducteur et des passagers étaient bouclées ou non;
- à quel point (le cas échéant) le conducteur appuyait sur la pédale d'accélérateur et/ou de frein; et,
- la vitesse à laquelle se déplaçait le véhicule.

Ces données permettent de mieux comprendre des circonstances dans lesquelles les collisions et les blessures se produisent.

REMARQUE : Les données de l'EDC sont enregistrées par votre véhicule uniquement quand survient une situation de collision grave. Aucune donnée n'est enregistrée par l'EDC dans des conditions de conduite normales, et aucune donnée personnelle (par exemple, nom, sexe, âge et lieu de la collision) n'est enregistrée. Cependant, d'autres parties, telles que les forces de l'ordre, pourraient combiner les données de l'EDC avec les données d'identification des personnes qu'elles acquièrent régulièrement lors d'une enquête sur un accident.

Un équipement spécial et l'accès au véhicule ou à l'EDC sont nécessaires pour lire les données enregistrées par l'EDC. En plus du constructeur du véhicule, d'autres parties, telles que les forces de l'ordre, qui disposent de cet équipement spécial, peuvent lire les renseignements si elles ont accès au véhicule ou à l'EDC. Dans certaines circonstances, Tesla pourrait aussi accéder à l'EDC à distance.

Télématique du véhicule

Model S est dotée de modules électroniques qui surveillent et enregistrent les données provenant de différents systèmes du véhicule, tels que le moteur, les composants de l'autopilote, la batterie, le système de freinage et les circuits électriques. Les modules électroniques enregistrent des renseignements sur les différentes situations de conduite et sur l'état du véhicule, y compris le freinage, l'accélération, le trajet et d'autres renseignements connexes concernant le véhicule. Ces modules enregistrent également des renseignements sur les caractéristiques du véhicule, telles

que l'état et les événements de recharge, la mise en fonction ou hors fonction des différents systèmes, les codes d'anomalie, le VIN, la vitesse, la direction et l'emplacement.

Les données sont stockées par le véhicule et peuvent être consultées, utilisées et stockées par les techniciens Tesla lors de l'entretien du véhicule ou transmises périodiquement à Tesla sans fil par le système télématique du véhicule. Ces données peuvent être utilisées par Tesla à diverses fins, y compris notamment la prestation de services de télématique Tesla, le dépannage, l'évaluation de la qualité, de la fonctionnalité et des performances du véhicule, l'analyse et la recherche par Tesla et ses partenaires visant à l'amélioration et la conception de ses véhicules et systèmes et à des fins de conformité avec la réglementation en vigueur. Lors de l'entretien du véhicule, Tesla peut éventuellement résoudre des problèmes à distance en examinant simplement le journal des données du véhicule.

Le système télématique Tesla transmet sans fil des renseignements du véhicule vers Tesla régulièrement. Les données sont utilisées conformément à la description précédente et permettent d'assurer le bon entretien du véhicule. Des fonctions supplémentaires du véhicule Model S peuvent utiliser le système télématique du véhicule et les renseignements fournis, y compris les fonctions telles que les rappels de recharge, les mises à jour logicielles, ainsi que l'accès et la commande à distance des divers systèmes du véhicule.

Tesla ne divulgue pas les données enregistrées dans le véhicule à des tiers, sauf lorsque :

- Un accord ou un consentement du propriétaire du véhicule (ou de la société de location d'un véhicule loué) est obtenu.
- Les données en question font l'objet d'une demande officielle par la police ou d'autres autorités.
- Utilisé comme défense pour Tesla.
- Une cour de justice l'ordonne.
- Les données en question sont utilisées à des fins de recherche, sans divulguer les détails ou les renseignements d'identification du propriétaire du véhicule.
- Les données en question sont divulguées à une société affiliée de Tesla, y compris ses successeurs ou ayants droit, ou à ses fournisseurs de systèmes d'information et de gestion des données.

Pour plus d'informations sur la manière dont Tesla traite les données recueillies à partir de votre véhicule, veuillez consulter l'avis de confidentialité de Tesla à <http://www.tesla.com/about/legal>.

Partage de données

Pour vous assurer la plus grande qualité et pour soutenir nos améliorations continues des fonctions avancées, dont l'Autopilote, votre véhicule Model S peut recueillir des analyses, des segments de route, des diagnostics et des données d'utilisation du véhicule et les envoyer à Tesla pour



qu'elle les analyse. Cette analyse aide Tesla à améliorer ses produits et services en apprenant de l'expérience des véhicules Tesla ayant roulé sur des milliards de milles de route. Même si Tesla partage ces données avec des partenaires contribuant à des données similaires, les renseignements recueillis ne permettent pas de vous identifier et ils seront envoyés à Tesla seulement si vous l'autorisez. Afin de protéger votre vie privée, les renseignements personnels ne sont simplement pas recueillis, ils sont assujettis à des techniques de protection de la vie privée ou ils sont retirés de tout rapport avant d'être envoyés à Tesla. Vous pouvez contrôler les données que vous acceptez de partager en touchant **Contrôles > Logiciel > Partage de données**.

Pour plus d'informations sur la manière dont Tesla traite les données recueillies à partir de votre véhicule, veuillez consulter l'avis de confidentialité de Tesla à <http://www.tesla.com/about/legal>.

REMARQUE : Bien que le véhicule Model S utilise le GPS pour la conduite et le fonctionnement, comme l'indique ce document, Tesla n'enregistre pas et ne conserve pas de données GPS spécifiques au véhicule, à l'exception de l'emplacement d'une collision. Par conséquent, Tesla n'est pas en mesure de fournir des renseignements sur l'historique des emplacements du véhicule (par exemple, Tesla n'est pas en mesure de vous dire l'emplacement où la Model S était stationnée ou se déplaçait à une date ou une heure précise).

Contrôle de la qualité

Vous remarquerez peut-être que le compteur indique quelques km/milles lorsque vous prenez livraison de votre Model S. Cette situation résulte d'une vaste procédure de test détaillée qui assure la qualité de votre Model S.

La procédure d'essai comprend des inspections approfondies pendant et après la production. L'inspection finale est réalisée chez Tesla et comprend un essai sur route effectué par un technicien.

Bibliothèque de sons

« Bibliothèque de sons gratuite » (le cas échéant).

Site d'effets sonores gratuit.

Licence : Attribution 4.0 internationale (CC BY 4.0). Vous êtes autorisé à utiliser des effets sonores gratuitement et sans redevance dans vos projets multimédia à des fins commerciales ou non commerciales.

<http://www.freesoundlibrary.com>

Proposition 65 de la Californie



AVERTISSEMENT : L'utilisation, l'entretien et la maintenance d'un véhicule de tourisme ou d'un véhicule hors route peut vous exposer à des produits chimiques, notamment les phtalates et le plomb, qui sont reconnus par l'État de Californie comme pouvant causer le cancer et des anomalies congénitales ou autres dommages à l'appareil reproducteur. Pour minimiser l'exposition, portez des gants ou lavez-vous les mains fréquemment lorsque vous faites l'entretien de votre véhicule. Pour obtenir plus de renseignements, allez à : www.P65Warnings.ca.gov/passenger-vehicle.



AVERTISSEMENT : Certains composants de ce véhicule tels que les modules de coussins de sécurité gonflables et les ceintures de sécurité peuvent contenir du perchlorate. Une manutention spéciale peut s'avérer nécessaire pour les réparer ou pour les éliminer au terme de leur vie utile. Voir www.dtsc.ca.gov/hazardouswaste/perchlorate.



AVERTISSEMENT : Les bornes de batterie et les accessoires connexes contiennent du plomb et des composants en plomb. Lavez-vous les mains après les avoir manipulés.



Communiquer avec Tesla

Pour obtenir des renseignements plus détaillés à propos de votre véhicule Model S, rendez-vous sur <http://www.tesla.com> et ouvrez une session dans votre compte Tesla ou créez un compte.

Si vous avez des questions ou des commentaires à propos de votre véhicule Model S, appelez au 1 877 79TESLA (1 877 798-3752) si vous êtes aux États-Unis, au Canada ou à Porto Rico et au 1 800 228-8145 si vous êtes au Mexique.

REMARQUE : Vous pouvez également utiliser les commandes vocales pour proposer vos remarques à Tesla. Dites « Rapport », « Commentaires » ou « Rapporter un bogue », suivi de brefs commentaires. Model S prend un instantané de ses systèmes, y compris de votre position actuelle, des données de diagnostic de votre véhicule, ainsi que des captures d'écran de l'écran tactile et du tableau de bord. Tesla examine régulièrement ces remarques pour continuer d'améliorer la Model S.

Signalement des vices de sécurité - US

Si vous croyez que la Model S a une défectuosité qui pourrait causer un accident ou occasionner des blessures ou la mort, vous devez immédiatement en informer la National Highway Traffic Safety Administration (NHTSA), en plus d'aviser Tesla.

Si la NHTSA reçoit des plaintes similaires, elle pourrait entamer une enquête. Si elle trouve qu'un vice de sécurité existe effectivement dans un groupe de véhicules, elle pourrait ordonner un rappel et une campagne de correction. Par contre, la NHTSA ne peut se mêler des problèmes particuliers entre vous, votre concessionnaire ou Tesla.

Pour joindre la NHTSA, communiquez avec le service d'assistance téléphonique de la sécurité routière au numéro sans frais 1 888 327 4236 (téléimprimeur : 1-800-424-9153, rendez-vous sur www.safercar.gov ou adressez-vous par écrit à : Administrator, National Highway Traffic Safety, 1200 New Jersey Avenue SE., Washington, DC 20590. Vous pouvez aussi obtenir plus de renseignements sur la sécurité des véhicules automobiles à l'adresse www.safercar.gov.

Signalement des vices de sécurité - Canada

Si vous croyez que votre Model S a une défectuosité qui pourrait causer un accident ou occasionner des blessures ou la mort, vous devez immédiatement en informer Transport Canada, en plus d'aviser Tesla. Pour communiquer avec Transport Canada, composez le numéro sans frais : 1-800-333-0510.



Clé et système de déverrouillage passif

Certification FCC

Numéro de modèle	Fab	Fréquence	Testé pour
A-0749G02	Pektron	315 MHz	É.-U. Canada Mexique Taïwan
A-0749G12	Pektron	315 MHz	É.-U. Canada Mexique Taïwan
WC1	Tesla	127,7 kHz	International

Les appareils répertoriés ci-dessus sont conformes à la partie 15 des normes FCC et aux CNR d'Industrie Canada applicables aux appareils radio exempts de licence et à la directive européenne 2014/53/UE.

1. Le système ne doit pas produire de brouillage, et
2. L'utilisateur de cet appareil doit accepter tout brouillage radioélectrique subi, même si le brouillage est susceptible d'en diminuer le fonctionnement.

Les réparations ou les modifications non expressément approuvées par Tesla sont susceptibles d'entraîner la révocation de votre autorisation d'utilisation de l'appareil.

La Operación de Este Equipo no está Sujeta a las dos following conditions:

1. Es Posible Que Este Equipo o Dispositivo no causar interferencia perjudicial.
2. Este Equipo o Dispositivo debe Aceptar Cualquier interferencia. Incluyendo La Que Pueda causar do Operación no Deseada.

Déclaration sur la radioexposition

Le produit est conforme aux normes FCC/IC concernant l'exposition aux radiofréquences pour le transfert d'énergie sans fil à faible consommation d'énergie. La limite d'exposition aux radiofréquences est fournie pour un environnement non contrôlé et elle ne présente aucun danger pour l'utilisation prévue décrite dans ce manuel. La norme pour une exposition conforme aux radiofréquences a été établie à 20 cm ou plus du corps, sinon il est recommandé de diminuer la puissance de l'appareil, le cas échéant.

Certification IC

CAN ICES-3 (B)/NMB-3(B)

L'appareil suivant est utilisé dans les véhicules au Canada :

- Numéro de modèle du porte-clé : 002 et A-0749G12 (315 MHz)
- Fabricant du porte-clé : Pektron

Selon IC 10176A-002, cet appareil est conforme aux normes CNR d'Industrie Canada applicables aux appareils radio exempts de licence. L'exploitation est autorisée dans les deux conditions suivantes :

1. Le système ne doit pas produire de brouillage, et



Certification de conformité

2. L'utilisateur de cet appareil doit accepter tout brouillage radioélectrique subi, même si le brouillage est susceptible d'en diminuer le fonctionnement.

Le présent appareil est conforme aux CNR d'Industrie Canada applicables aux appareils radio exempts de licence. L'exploitation est autorisée aux deux conditions suivantes :

1. L'appareil ne doit pas produire de brouillage, et
2. l'utilisateur de l'appareil doit accepter tout brouillage radioélectrique subi, même si le brouillage est susceptible d'en compromettre le fonctionnement.

Cet équipement est conforme aux limites d'exposition aux rayonnements IC établies pour un environnement non contrôlé.

Déclaration d'exposition aux radiations :

Le produit est conforme à l'exposition RF IC pour le transfert de puissance sans fil de consommateurs de faible puissance. La limite d'exposition RF fixée pour un environnement non contrôlé est sans danger pour le fonctionnement prévu tel que décrit dans ce manuel. L'exposition RF supplémentaire que la conformité a été démontrée à 20cm et plus de séparation du corps de l'utilisateur ou de mettre l'appareil à la puissance de sortie inférieure si une telle fonction est disponible.

Certification IC

La Operación de Este Equipo no está Sujeta a las dos condiciones siguientes:

1. Es Posible Que Este Equipo o Dispositivo no causar interferenciaperjudicial.
2. Este Equipo o Dispositivo debe Aceptar Cualquier interferencia. Incluyendo La Que Pueda causar do Operación no Deseada.

Certification MIC

Numéro de modèle	Fab	MHz	Testé pour
A-0749G04/A-0749G14	Pektron	315	Japon

Certification CE

Numéro de modèle	Fab	MHz	Testé pour
A-0749G01 et A-0749G11	Pektron	433	Europe Australie Nouvelle Zélande Singapour Corée du Sud
A-0749G05 et A-0749G15	Pektron	433	Chine Hong Kong Corée

Les appareils répertoriés ci-dessus sont conformes aux normes CE. L'exploitation est autorisée dans les deux conditions suivantes :



1. Le système ne doit pas produire de brouillage, et
2. L'utilisateur de cet appareil doit accepter tout brouillage radioélectrique subi, même si le brouillage est susceptible d'en diminuer le fonctionnement.

Les réparations ou les modifications non expressément approuvées par Tesla sont susceptibles d'entraîner la révocation de votre autorisation d'utilisation de l'appareil.

Système de surveillance de la pression des pneus (TPMS)

Numéros FCC : TZSTPMS201, Z9F-201FS43X

Numéro IC : 11852A-201FS4X

Le système de surveillance de la pression des pneus (TPMS) est conforme à la partie 15 des règlements de la FCC et aux normes RSS-210 d'Innovation, Sciences et Développement économique Canada. L'exploitation est autorisée dans les deux conditions suivantes :

1. Le système ne doit pas produire de brouillage, et
2. L'utilisateur de cet appareil doit accepter tout brouillage radioélectrique subi, même si le brouillage est susceptible d'en diminuer le fonctionnement.

Les réparations ou les modifications non expressément approuvées par Tesla sont susceptibles d'entraîner la révocation de votre autorisation d'utilisation de l'appareil.

HomeLink

Ce dispositif est conforme à la partie 15 des règlements de la FCC, aux normes RSS-210 d'Innovation, Sciences et Développement économique Canada et à la directive européenne 2014/53/UE.

L'exploitation est autorisée dans les deux conditions suivantes :

- L'appareil ne doit pas produire de brouillage, et
- L'utilisateur de cet appareil doit accepter tout brouillage radioélectrique subi, même si le brouillage est susceptible d'en diminuer le fonctionnement.

Les réparations ou les modifications apportées à ce dispositif et non expressément approuvées par le fabricant ou Tesla sont susceptibles d'entraîner la révocation de votre autorisation d'utilisation du dispositif.

Renseignements concernant la radiofréquence

Cet équipement a été testé et déclaré conforme aux limites pour appareils numériques de classe B, selon la partie 15 des règlements de la FCC. Ces limites sont destinées à assurer une protection raisonnable contre le brouillage nuisible dans une installation résidentielle. Cet équipement produit, utilise et peut émettre de l'énergie de radiofréquence et, s'il n'est pas installé et utilisé conformément aux instructions, il peut causer un brouillage nuisible aux communications radio. Il n'existe toutefois aucune garantie qu'un tel brouillage ne se produira pas dans une installation donnée. Si cet équipement cause des interférences nuisibles à la réception des signaux de radio ou de télévision, ce qui peut être déterminé en allumant et en éteignant l'appareil, vous pouvez tenter de résoudre le problème de l'une des façons suivantes :

- Réorientez ou repositionnez l'antenne de réception.
- Augmentez la distance séparant l'équipement du récepteur.
- Branchez l'équipement sur un circuit électrique différent de celui du récepteur.
- Pour obtenir de l'assistance, communiquez avec votre revendeur ou un technicien radio-télé compétent.



Caractères spéciaux

Énergie estimée après l'aller-retour (navigation):
Étiquette de renseignements sur les pneus et la capacité de charge:
Étiquettes du numéro d'identification du véhicule (NIV):
Évitement d'urgence de franchissement de ligne:
Évitement de franchissement de voie:
œil de dépannage, localisation:

A

ABS (système de freinage antiblocage):
Accélération consciente d'obstacles:
accélération de dépassement: ,
accès à l'application mobile:
Accès facile, profil conducteur:
accessoires: [10](#)
 branchement à la prise de courant:
Accueil: [6](#)
 bouton: [6](#)
 écran:
Afficher le calendrier au démarrage:
aide au maintien de la vitesse: [156](#)
Aide au maintien de voie: [149](#)
ajustement lombaire: [34](#)
alarme: [158](#), [162](#)
alerte piéton:
Animal: [169](#)
antipatinage: [87](#)
appareils: [10](#), [183](#)
 Bluetooth, lecture de fichiers audio: [183](#)
 connexion: [10](#)
appareils USB: [10](#)
 connexion: [10](#)
application du téléphone:
Application Énergie:
application mobile: [52](#)
applications: [6](#)
Arcade: [185](#)
assistance anticollision: [152](#)
assistance au maintien de cap: [129](#)
Assistance au maintien de cap: [100](#), [114](#)
Assistance au stationnement: [84](#)
assistance conducteur: [96](#)
assistance routière:
Attente: [79](#)
audio: [65](#), [182](#), [185](#)
 boutons du volant: [65](#)
 commande du volume: [182](#)
 lecture de fichiers: [182](#), [185](#)
 paramètres:

autonomie: [78](#), [201](#)
 conseils de conduite favorisant une autonomie maximale: [201](#)
 freinage récupératif:
autonomie immédiate:
autonomie moyenne: [202](#)
autonomie, affichée sur le tableau de bord:
autopilote: [149](#)
 avertissement de collision latérale:
Autopilote: [96](#), [100](#), [108](#), [114](#), [116](#), [134](#), [136](#), [152](#), [156](#)
 accélération de dépassement: ,
 aide au maintien de la vitesse: [156](#)
 assistance anticollision: [152](#)
 Assistance au maintien de cap: [100](#), [114](#)
 avertissement de collision frontale: [152](#)
 avertissement de limite de vitesse: [156](#)
 Changement de voie automatique: [116](#)
 freinage d'urgence automatique: [152](#)
 présentation:
 Régulateur de vitesse adaptatif: ,
 respect des limites de vitesse: [156](#)
 Sortie automatique: [136](#)
 Stationnement automatique: [134](#)
Avertissement d'impact à l'angle mort: ,
avertissement de collision frontale: [152](#)
avertissement de collision latérale:
avertissement de limite de vitesse: [156](#)

B

balais d'essuie-glaces, remplacement:
barres de toit: [227](#)
barrières, ouverture:
batterie (basse tension): [190](#), [233](#)
 décharge complète:
 fiche technique: [233](#)
Batterie (haute tension): [190](#), [233](#)
 fiche technique: [233](#)
 limites de température:
Bluetooth: [56](#), [59](#), [183](#)
 appareils, lecture de fichiers audio à partir de:
 renseignements généraux: ,
 téléphone, appariement et utilisation:
boîte à gants:
Boîte à jeux: ,
bruit de pneu: [213](#)

C

Calendrier: [59](#)
cales de roue: [242](#)
Caméra d'angle mort:



- caméra de recul:
 - caméra de rétrovision:
 - Caméra de tableau de bord:
 - caméra, orienté vers l'arrière:
 - caméras latérales:
 - Camp: [169](#)
 - capot: [30](#), [246](#)
 - ouverture sans alimentation: [246](#)
 - capteur d'occupation des sièges:
 - caractéristiques techniques: ,
 - pneus:
 - roues:
 - Caraoke): [183](#)
 - CCS (Combo): [189](#)
 - ceintures de sécurité: , , , ,
 - en cas de collision:
 - nettoyage:
 - port pendant la grossesse:
 - présentation:
 - prétendeurs:
 - certifications – CE:
 - certifications – FCC:
 - certifications – IC:
 - certifications – NCC:
 - Certifications FCC et IC (clé):
 - CHAdEMO: [189](#)
 - chaînes:
 - changement de propriétaire:
 - changement de voie automatique: [116](#)
 - Changement de voie automatique: [100](#), [116](#)
 - changer de modes de conduite: [70](#)
 - changer le nom de votre véhicule:
 - charge: [192](#)
 - instructions: [192](#)
 - chargement du véhicule:
 - chauffage: [166](#)
 - chauffage des sièges:
 - Classement uniforme de la qualité de pneus:
 - classification de l'occupant: [49](#)
 - clé: , ,
 - commande de clés supplémentaires:
 - remplacement de la pile:
 - utilisation:
 - clé USB: ,
 - Clé USB: , ,
 - clignotants de signalisation: [74](#)
 - clignotants, feux: [74](#)
 - clignotants, signal de détresse:
 - climatisation: [166](#)
 - clips: [160](#)
 - coffre avant: [30](#), [246](#)
 - ouverture sans alimentation: [246](#)
 - coffre, arrière: , ,
 - mise hors fonction de la poignée intérieure:
 - verrouillage sécurité enfant:
 - coffre, avant: [30](#)
 - Colorisation: [185](#)
 - commande de la température de l'habitacle:
 - commande du volume: [6](#)
 - commande du volume (multimédia):
 - commandes de climatisation: [166](#)
 - commandes des vitres arrière, mise hors fonction:
 - commandes vocales: [17](#)
 - composants de l'Autopilote: [96](#)
 - Compteur journalier: [93](#)
 - compteur kilométrique:
 - conducteur: [34](#), [90](#)
 - profils: [90](#)
 - réglage du siège:
 - conduite: [34](#), [64](#), [201](#)
 - conseils favorisant une autonomie maximale: [201](#)
 - marche: [64](#)
 - position du siège:
 - conduite entièrement autonome:
 - conformité légale en matière de transmission radio:
 - Connecteur mobile: [189](#), [192](#)
 - description: [189](#)
 - utilisation: [192](#)
 - Connecteur mural: [189](#)
 - connexion au Wi-Fi: [55](#)
 - connexion permanente, paramètre:
 - console: [10](#), [33](#)
 - porte-gobelets: [33](#)
 - ports USB:
 - Prise de courant basse tension: [10](#)
 - contrôle de la stabilité:
 - Contrôle des feux de circulation et des panneaux d'arrêt:

 - coordonnées: ,
 - assistance routière:
 - Tesla:
 - Correction automatique du niveau: [82](#)
 - côtes, arrêt dans une:
 - Coussin gonflable passager avant: [48](#)
 - coussins gonflables: [46](#)
- ## D
- dangers: [74](#)
 - dégivres essuie-glaces:
 - démarrage de secours: ,



départ planifié:
 utilisation:
détection des passagers:
détection du passager avant:
Déverrouillage en mode stationnement:
déverrouillage sans clé:
déverrouiller les portes lorsque le porte-clé ne fonctionne pas:
dimensions (extérieures):
dimensions (intérieures):
dimensions extérieures:
dimensions, au-dessus: [229](#)
direction, automatique: [100](#), [114](#)
Disponibilité de fonctionnalités:
dispositifs d'attelage:
dispositifs d'attelage de remorque:
Distance de Sortie automatique: [136](#)
Divertissement: [185](#)
domicile: [179](#)
données personnelles, effacer:
donner un nom à votre véhicule:
droits d'auteurs:

E

éclairage, extérieur:
éclairage, intérieur:
écran tactile: , , , ,
 ajout de raccourcis:
 arrière:
 gelé:
 mises à jour logicielles:
 ne répond pas:
 nettoyage:
 paramètres d'affichage:
 personnaliser Mes applications:
 présentation:
 principal:
 redémarrer:
EDC (enregistreur de données de conduite):
Effacer et réinitialiser:
emplacements de stations de charge, trouver: [179](#)
énergie:
 économisée par le freinage récupératif:
énergie, informations relatives à l'autonomie:
enjoleurs: [210](#)
enregistrement des données: ,
enregistrement des données d'entretien: ,
enregistrement des données de conduite: ,
enregistrement en cours: [160](#), [162](#)
entretien: [205](#), [206](#), [208](#), [214](#), [219](#), [220](#)

gicleurs de lave-glace, nettoyage: [220](#)
intervalles d'entretien:
intervalles de remplacement des liquides: [206](#)
liquide lave-glace, ajout: [219](#)
nettoyage: [214](#)
pneus: [208](#)
remplacement des balais d'essuie-glaces:
vérifications mensuelles:
vérifications périodiques:
vérifications quotidiennes:
épuisement de l'énergie: ,
espace cargo (spécifications):
espace de chargement: [28](#)
essuie-glaces, dégivrage:
état du véhicule, affichage: ,
étiquette: ,
 certification du véhicule:
 Renseignements sur les pneus et la capacité de charge:
étiquette d'homologation des émissions polluantes:
étiquette de certification du véhicule:
étiquettes d'identification du véhicule:
étiquettes de porte:
événements, ajustement:
extérieur: , , ,
 housse pour voiture:
 nettoyage:
 polissage, retouche et réparation:
 présentation:

F

Favoris (lecteur multimédia):
Favoris (navigation): [176](#)
feux de détresse: ,
feux de route: [73](#)
feux, antibrouillard: [72](#)
feux, signal de détresse:
fiche technique: [231](#), [233](#)
 batterie basse tension: [233](#)
 Batterie haute tension: [233](#)
 direction: [231](#)
 freins: [231](#)
 suspension: [233](#)
 transmission: [231](#)
fiche technique de la direction: [231](#)
fiche technique de la suspension: [233](#)
fiche technique de la transmission: [231](#)
fiche technique du moteur: [231](#)
filtre à air:
filtre à air de l'habitacle:



fonctions, télécharger de nouvelles:

Frein à main:

frein à main électrique:

freinage d'urgence: [152](#)

freinage d'urgence automatique:

freinage récupératif:

freins: [77](#), [153](#), [231](#)

automatique en cas d'urgence: [153](#)

fiche technique: [231](#)

présentation:

G

garantie d'autonomie:

garde au sol: [229](#)

gestion de l'énergie:

gicleurs de lave-glace, nettoyage: [220](#)

gicleurs, utilisation: [75](#)

graphique de consommation: [202](#)

graphique journalier: [202](#)

H

haute tension: [188](#), [206](#), [233](#)

composants: [188](#)

Fiche technique de la batterie: [233](#)

sécurité:

hauteur de caisse, suspension pneumatique: [82](#)

hayon: [27](#)

ouverture: [27](#)

réglage de la hauteur d'ouverture:

hayon à commande électrique:

HomeLink: [61](#), [136](#), [307](#)

Certification FCC:

lorsque vous utilisez la fonction Sortie automatique:
[136](#)

programmation et utilisation: [61](#)

housse pour voiture: [217](#)

housses de sièges:

I

instructions, remorquage: [240](#)

intérieur: , ,

commande de la température:

nettoyage:

présentation:

intervalles d'entretien:

J

J1772: [189](#)

Je me sens chanceux, affamé:

joints des portes: [216](#)

nettoyage: [216](#)

K

kilométrage à la livraison: ,

klaxon: [67](#)

L

levage: [221](#)

levier de dégagement du port de recharge:

Libération manuelle du port de recharge:

limite de charge: [227](#)

limite de vitesse absolue: [156](#)

limite de vitesse relative: [156](#)

liquide lave-glace du pare-brise, ajout: [219](#)

liquide lave-glace, ajout: [219](#)

liquides: [206](#)

intervalles de remplacement: [206](#)

lumières du véhicule:

lumières, plafonniers (lecture):

M

ma voiture fait quoi?: [185](#)

Maintenir la climatisation: [169](#)

manettes de jeu: [185](#)

marche: [64](#)

Marge frontale (Sortie automatique): [136](#)

Marge latérale (Sortie automatique):

marques déposées:

meilleures pratiques par temps chaud: [175](#)

meilleures pratiques par temps froid: [173](#)

Mes applications: [7](#)

mise sous tension et hors tension: [64](#)

mises à jour des cartes:

mises à jour du microprogramme (logiciel):

mises à jour logicielles:

Mode Arrêt:

mode Cric: [221](#)

mode de conduite, marche arrière:

mode de conduite, marche avant: [70](#)

mode de conduite, point mort: [70](#)

mode de conduite, stationnement: [70](#)

Mode de déverrouillage des portes:

Mode Éco:

mode économie d'énergie:

Mode Sentinelle: [162](#)

Mode transport: [241](#)

Mode Voiturier: [91](#)

modes de conduite, changer de mode: [70](#)

modifications: [222](#)

multimédia: , ,



paramètres:
sources, afficher et cacher:

N

navigation automatique: [176](#)
navigation: [176](#)
Navigation avec Autopilote: [100](#), [119](#)
Navigation connectée:
nettoyage: [214](#)
NHTSA, communication avec: [305](#)
NIP: [91](#)
NIP boîte à gants:
NIP pour conduite: [158](#)
nombre de places: [227](#)
notes de mise à jour:

O

orientation de la carte: [176](#)
ouverture d'urgence des portes arrière:
ouverture des portes: [20](#)

P

paramètres d'affichage:
paramètres de sécurité:
partage de données:
permutation des pneus: [209](#)
phares adaptatifs: [73](#)
phares, adaptatifs: [73](#)
phares, feux de route: [72](#)
Phares, feux de route automatiques: [73](#)
pile (clé), remplacement:
Planificateur de voyage: [181](#)
Planifier: [199](#)
planifier un entretien: [52](#)
PNBE: [227](#)
PNBV: [227](#)
pneus: [208](#), [209](#), [210](#), [212](#), [213](#), [233](#), [234](#), [236](#)
caractéristiques techniques:
chaînes:
classe d'adhérence:
configuration des roues: [208](#)
cotes de qualité:
cotes de température:
équilibrage:
été:
hiver: [213](#)
inspection et entretien: [209](#)
marquage des pneus: [234](#)
permutation: [209](#)
pression, affichage: [208](#)

pressions, comment contrôler:
remplacement: [210](#)
remplacement d'un capteur de pression de pneu:
taux d'usure de la bande de roulement:
toutes saisons: [212](#)

pneus d'été:
pneus d'hiver:
pneus toutes saisons: [212](#)
Poids nominal brut du véhicule:
Poids nominal brut sur l'essieu:
poignées de porte:
port de recharge: [192](#)
porte-clé:
le porte-clé n'est pas à l'intérieur:
porte-gobelets: [33](#)
portes: [20](#)
portes de garage, ouverture: [61](#)
portières:
ouverture à partir de l'intérieur:
ouverture sans alimentation:
ports USB:
position du siège:
postes de lavage: [214](#)
postes de recharge publics: [189](#)
Préférence de mise à jour du logiciel:
Préparation:
présentation du tableau de bord:
pression des pneus, affichage: [208](#)
pression des pneus, contrôle:
prévisions de consommation d'énergie (navigation):
prise de courant: [10](#)
profils Tesla: [90](#)
Proposition 65: [303](#)
Proposition 65 de la Californie: [303](#)
Protections aérodynamiques:
puissance: [78](#)
économisée par le freinage récupératif:

R

raccourcis: [7](#), [8](#)
ajout à Mes applications:
redémarrage de l'écran tactile:
radio: [182](#), [185](#)
radio satellite: [183](#)
Radiocassette: [185](#), [186](#)
Ramper: [79](#)
Réacheminement:
Récents (lecteur multimédia):
Récents (navigation):
recharge: [188](#), [189](#), [193](#)



composants et équipement:
 échéancier:
 état de recharge:
 paramètres de recharge:
 postes de recharge publics: [189](#)
 Recharge durant les heures creuses: [199](#)
 recharge planifiée:
 redémarrage de l'écran tactile:
 réglages de la hauteur (suspension):
 désactivation (mode Cric):
 réglages de la hauteur, suspension pneumatique:
 Réglages, effacer:
 régulateur de vitesse: ,
 Régulateur de vitesse adaptatif: ,
 réinitialisation:
 réinitialisation des réglages d'usine:
 réinitialisation du logiciel:
 Réinstallation du logiciel:
 remorquage: [241](#), [245](#), [247](#)
 remplacement de pièces:
 Renseignements pour le propriétaire, à propos des:
 renseignements sur la sécurité: , ,
 ceintures de sécurité:
 coussins gonflables:
 sièges pour enfants:
 réparations de la carrosserie:
 Retenue en côte:
 retouche de la carrosserie: [217](#)
 retoucher la carrosserie: [217](#)
 rétroviseurs:
 roues: [209](#), [210](#), [233](#)
 caractéristiques techniques:
 couple: [233](#)
 parallélisme:
 Protections aérodynamiques, pose et dépose:
 remplacement: [210](#)
 Rouler: [79](#)

S

sangles d'arrimage:
 sécurité pour enfants:
 mise hors fonction des commandes des vitres arrière:
 sièges: , ,
 chauffants:
 réglage:
 sièges arrière, rabattre et soulever:
 Sièges avant et arrière:
 Sièges pour enfant ISOFIX, installation:
 sièges pour enfants:

nettoyage:
 sièges pour enfants LATCH, installation:
 sièges pour enfants, installation et utilisation:
 SiriusXM: [183](#)
 Sortie automatique: [136](#)
 Sortie automatique intelligente: [139](#)
 soulèvement au moyen d'un cric:
 spécifications:
 moteur:
 sous-systèmes:
 spécifications (dimensions):
 spécifications (extérieures):
 spécifications de serrage:
 spécifications intérieures:
 SSPP: [211](#)
 présentation du:
 Stationnement automatique: [134](#)
 stationnement, utilisation de la fonction Stationnement automatique: [134](#)
 stationnement, utilisation de la Sortie automatique: [136](#)
 stations de recharge, affichage sur la carte en cours: [176](#)
 suivi de l'emplacement:
 Suivi désactivé:
 Superchargement: [196](#)
 description: [196](#)
 frais d'occupation: [196](#)
 frais de congestion: [196](#)
 frais facturés à l'utilisation:
 Superchargeurs, affichage sur la carte: [176](#)
 suspension: [82](#)
 suspension, amortissement: [82](#)
 suspension, élévation automatique:
 suspension, pneumatique: [82](#)
 système anti-intrusion:
 système de freinage antiblocage (ABS):
 Système de surveillance de la pression des pneus (SSPP):
 présentation du:
 Système de surveillance de la pression des pneus (TPMS):
 Certification FCC:

T

tableau de bord: [216](#)
 nettoyage: [216](#)
 tableau de bord, aperçu:
 tapis: [217](#)
 tapis de sol: [217](#)
 tapis, nettoyage: [216](#)
 télématique: ,
 téléphone: , , , , , , , , , ,



appels récents:
application:
boutons du volant:
connexion:
faire un appel:
importation des contacts:
jumelage:
options en cours d'appel:
recevoir un appel:
témoin du port de recharge:
température: , , ,
 Batterie (haute tension), limites:
 chauffant:
 habitacle, commandes:
 pneus:
température, extérieure:
temps froid: [173](#)
Teslacam: [160](#), [162](#)
toit ouvrant: [26](#)
tolérance:
Toujours afficher l'énergie estimée après l'aller-retour:
TPMS: [307](#)
 Certification FCC:
tracter une remorque: [227](#)
transpondeurs de système de péage, fixation:
transpondeurs RFID: [222](#)
transpondeurs, fixation: [222](#)
transport: [241](#)
Transport Canada, communication avec: [305](#)
transport de votre véhicule:
travail: [179](#)

U

Utilisation des essuie-glaces: [75](#)

V

valeurs par défaut, rétablissement:
véhicule submergé:
veille: [162](#)
ventilation: [172](#)
ventilation, toit ouvrant: [26](#)
verrouillage et déverrouillage des portes:
verrouillage par départ:
Verrouillage par éloignement:
verrouillage sécurité enfant:
 mise hors fonction des poignées du hayon et des
 portes arrière:
vices de sécurité, signalement:
vitesse de la voie adjacente: [100](#), [114](#)
vitres électriques: ,

Voir Caméra en direct:

W

Wi-Fi, connexion: [55](#)

TESLA

Date de parution : 2024/12/13